

# Caratec Vision CAV320P-D

Bedienungsanleitung  
User's Manual  
Notice d'utilisation



Diese Anleitung ist einschließlich aller ihrer Teile urheberrechtlich geschützt. Jede Verwertung außerhalb der Grenzen des Urheberrechtsgesetzes ist ohne die schriftliche Zustimmung der Caratec GmbH unzulässig und strafbar. Dies gilt insbesondere für Vervielfältigungen, Übersetzungen, Mikroverfilmungen und die Einspeisung und Verarbeitung in elektronischen Systemen.

Die Wiedergabe von Gebrauchsnamen, Handelsnamen, Warenbezeichnungen usw. in dieser Anleitung berechtigt auch ohne besondere Kennzeichnung nicht zu der Annahme, dass solche Namen im Sinne der Markenschutz-Gesetzgebung als frei zu betrachten wären und daher von jedermann benutzt werden dürfen.

1. Allgemeine Hinweise .....	4
2. Lieferumfang.....	5
3. Inbetriebnahme und Bedienung .....	6
3.1. Montage.....	6
3.2. Bedientasten.....	7
3.3. Anschlüsse am Gerät.....	8
3.4. Fernbedienung.....	9
3.5. Navigation in den Menüs .....	10
4. Kurzanleitung zur Erstinbetriebnahme.....	12
4.1. Anschluss Strom .....	12
4.2. Einschalten des Geräts .....	12
4.3. Erstinstallation bei Empfang über Satellit.....	12
4.4. Erstinstallation bei Empfang über DVB-C/DVB-T.....	14
4.5. Anschluss über externe Quellen.....	15
4.6. Wichtige Hinweise zur Bedienung .....	16
5. Hauptmenü .....	18
5.1. Auswahl des Hauptmenüs .....	18
5.2. Menü Sender.....	18
5.3. Menü Bild.....	22
5.4. Menü Ton .....	23
5.5. Menü Uhrzeit.....	24
5.6. Menü Konfiguration .....	26
5.7. Menü Schutz.....	27
6. CI-Modul .....	29
6.1. Common Interface (CI).....	29
6.2. Einführen der Smartcard und des CI-Moduls .....	29
7. Multimedia-Betrieb .....	30
7.1. Voraussetzungen .....	30
7.2. Wiedergabe.....	30
7.3. Beenden der Wiedergabe .....	33
8. DVD-Betrieb.....	34
8.1. Einlegen der DVD .....	34
8.2. Wiedergabe der DVD .....	34
8.3. Auswerfen der DVD .....	34
8.4. Allgemeine Einstellungen .....	35
8.5. Audioeinstellungen.....	35
8.6. Benutzereinstellungen.....	36
8.7. DVD-Fernbedienung .....	37
9. Spezielle Funktionen.....	38
9.1. Anzeige Kanalliste .....	38
9.2. Favoriten .....	39
9.3. Kanalinfo .....	40
9.4. Untertitelsprache .....	40
9.5. Programmführer (EPG).....	41
9.6. Radio .....	41
9.7. Teletext.....	42
10. Fehlersuche.....	43
11. Spezifikation.....	44

# 1. Allgemeine Hinweise

Um unnötige Schäden von Ihrem Gerät abzuwenden, beachten Sie bei Inbetriebnahme und Benutzung folgende Sicherheitshinweise:

<b>Montage an einem Wandhalter</b>	Vergewissern Sie sich, dass die Montageschrauben (M4) max. 8 mm in das Gerät ragen. Längere Schrauben können zu Beschädigungen am Gerät führen.
<b>Das Gerät reinigen</b>	Vor dem Reinigen unbedingt den Netzanschluss trennen. Das Gerät nur mit einem weichen angefeuchteten Tuch oder speziellen Reinigungsmitteln für Flachbildschirme reinigen.
<b>LED-Display</b>	Das Gerät kann durch zu starken Druck auf die Bildschirmfläche beschädigt werden.
<b>Hitze/Feuchtigkeit/ Luftfeuchtigkeit</b>	Das Gerät sollte nicht extremer Hitze (direkte Sonneneinstrahlung, Heizkörper, offenes Feuer) oder Feuchtigkeit ausgesetzt sein. Der Betrieb des Geräts in Räumen mit hoher Luftfeuchtigkeit sollte vermieden werden.
<b>Kondensfeuchtigkeit</b>	Nach einem Wechsel von einer kalten in eine warme Umgebung ist das Gerät mindestens eine Stunde lang ohne Stromversorgung stehen zu lassen. Der schnelle Temperaturwechsel kann zu Kondenswasserbildung im Gerät führen, welche im Betrieb Beschädigungen verursacht.
<b>Luftzirkulation</b>	Um eine Überhitzung des Geräts zu verhindern, müssen die Lüftungsöffnungen auf der Rückseite jederzeit frei bleiben.
<b>Kleinteile</b>	Bitte achten Sie darauf, dass in das Gerät keinerlei Kleinteile oder Flüssigkeiten eindringen. Diese können zu Beschädigungen im Gerät oder sogar zum Brand führen.
<b>Flüssigkeiten/Kerzen</b>	Stellen Sie keine Behälter mit Flüssigkeiten oder brennende Kerzen auf das Gerät.
<b>Quetschgefahr</b>	Achten Sie darauf, dass beim Drehen oder Schwenken des Geräts keine Finger oder Gegenstände gequetscht werden.
<b>Stromversorgung</b>	Betreiben Sie das Gerät nur mit der in der Spezifikation angegebenen Spannung. Achten Sie darauf, dass der Netzstecker leicht erreichbar ist und das Gerät jederzeit vom Stromnetz getrennt werden kann. Ziehen Sie das Netzkabel nicht am Kabel, sondern am Steckergehäuse ab. Das Kabel darf nicht geknickt oder über scharfe Kanten verlegt werden.
<b>Transport</b>	Fassen Sie das Gerät beim Transport nur am Gehäuse an.
<b>Reparatur/Zubehör</b>	Reparaturen und Service-Arbeiten dürfen nur von autorisiertem Fachpersonal durchgeführt werden.
<b>Recycling</b>	Elektronische Geräte müssen gemäß EU-Richtlinie 2002/96/EG getrennt vom Hausmüll über ausgewiesene Rücknahmestellen oder einen Fachhändler entsorgt werden. Batterien müssen gemäß Batterieverordnung in dafür vorgesehenen Sammelbehältern entsorgt werden.



## 2. Lieferumfang

- > LED TV-Gerät
- > Fernbedienung mit 2 AAA-Batterien
- > 12V KFZ-Anschlusskabel
- > DVB-T Magnetfußantenne
- > Anleitung

Optional erhältlich:

- > Standfuß, Art.-Nr. ETC0091
- > 230V Netzteil (12V, 6A), Art.-Nr. ETCV092
- > AV-Adapter, Art.-Nr. MCC29060
- > YPbPr-Adapter, Art.-Nr. MCC29080

## 3. Inbetriebnahme und Bedienung

### 3.1. Montage

#### Montage Standfuß (optional)

1. Legen Sie den Bildschirm auf eine flache, weiche Unterlage, um Beschädigungen zu vermeiden.
2. Verschrauben Sie den Standfuß von unten mit dem TV-Gerät. Verwenden Sie dazu die mitgelieferten 4 Schrauben.

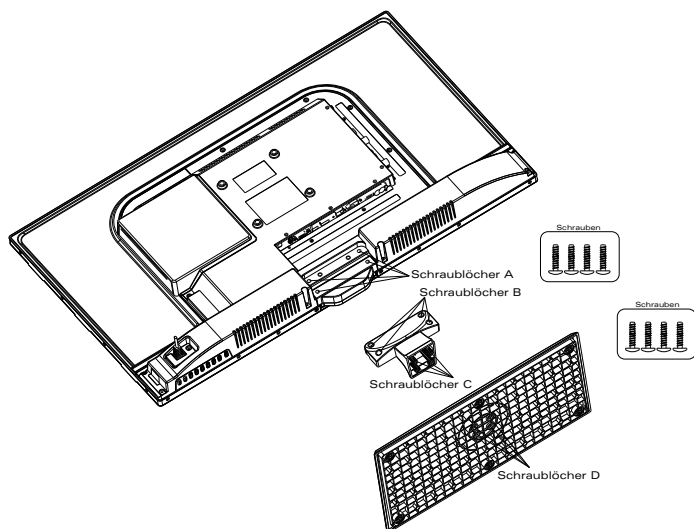

#### Montage Wandhalterung (optional)

1. Befestigen Sie die Wandhalterung an der Wand.
2. Legen Sie den Bildschirm auf eine flache, weiche Unterlage, um Beschädigungen zu vermeiden.
3. Entfernen Sie ggf. den Standfuß.
4. Befestigen Sie das TV-Gerät mit der VESA-Aufnahme an der Wandhalterung.

## 3. Inbetriebnahme und Bedienung

### HINWEIS

- > Vergewissern Sie sich, dass die Montageschrauben (M4) max. 8 mm in das Gerät ragen. Längere Schrauben können zu Beschädigungen am Gerät führen.
- > Eine Wandhalterung ist separat erhältlich.  
Produktinformationen unter <http://halter.caratec.de>
- > Verwenden Sie eine für Größe und Gewicht des TV-Geräts geeignete Wandhalterung.
- > Beachten Sie bei der Montage die Anleitung für die Wandhalterung.

### 3.2. Bedientasten

Die Bedientasten befinden sich auf der rechten Gehäuseseite des Geräts. Sie dienen zur Steuerung der wichtigsten Funktionen.

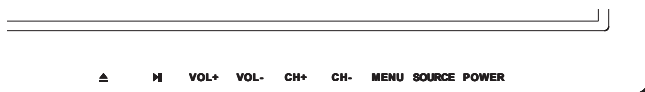

Bezeichnung	Erklärung
SOURCE	Eingangsquelle auswählen Mehrfaches Drücken der Taste zur Auswahl der Signalquelle
MENU	Menü anzeigen
CH+	Nächster Kanal Navigation ▲
CH-	Vorheriger Kanal Navigation ▼
VOL+	Lautstärke erhöhen Navigation ►
VOL-	Lautstärke reduzieren Navigation ◀
PLAY (▶  )	DVD abspielen/anhalten (im DVD-Betrieb)
EJECT (▲)	DVD auswerfen
POWER	Gerät ein-/ausschalten

## 3. Inbetriebnahme und Bedienung

### 3.3. Anschlüsse am Gerät

Auf der Rückseite des Geräts können externe Geräte oder Quellen angeschlossen werden.

An den Antenneneingängen können sowohl passive als auch aktive Antennen (mit integriertem Verstärker und eigener Spannungsversorgung) angeschlossen werden.

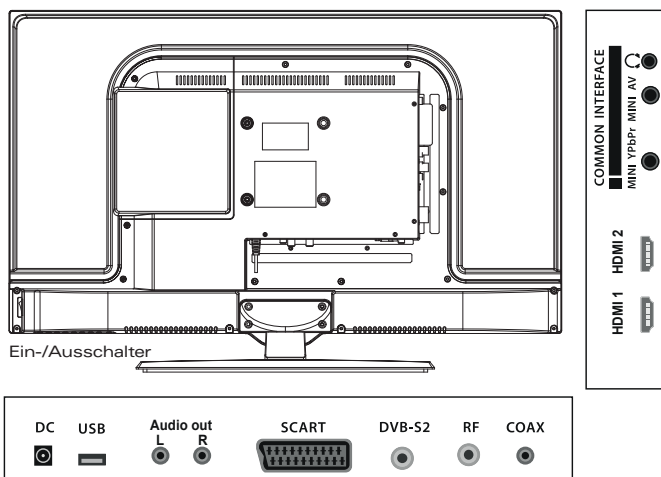

Bezeichnung	Erklärung
Ein-/Ausschalter	Ein-/Ausschalter reduziert den Stromverbrauch auf 0
DC	Anschluss Netzkabel/Spannungsversorgung
SCART	A/V-Eingang für externe Quelle
DVB-S2	Anschluss für Satellitenantenne
RF	Anschluss für DVB-T/DVB-T2 HD oder Kabelfernsehen
COAX	Digitaler Audioausgang (koaxial)
Audio out	Audio Ausgang
HDMI/1/2	HDMI-Anschluss
USB	USB-Anschluss
Mini YPbPR	Component Video-Eingang (Adapter im Lieferumfang enthalten)
Mini AV	AV-Eingang (Adapter im Lieferumfang enthalten)
Kopfhörer	Anschluss für Kopfhörer/externe Lautsprecher (3,5 mm Klinke)
Common Interface	CI-Slot zum Empfang verschlüsselter Programme (Einschubrichtung beachten!)

## 3. Inbetriebnahme und Bedienung

### 3.4. Fernbedienung

#### Batterien in die Fernbedienung einlegen

1. Öffnen Sie das Batteriefach der Fernbedienung.
2. Setzen Sie die mitgelieferten Batterien (AAA, 2 x 1,5V) ein.

#### Tastenbelegung

Bezeichnung	Erklärung
POWER	Ein-/Ausschalten, Standby
EJECT ▲	DVD auswerfen (im DVD-Betrieb)
MUTE	Stummschalten
PICTURE	Bildvoreinstellungen wechseln
ASPECT	Bildformat umschalten
SOUND	Tonvoreinstellungen wechseln
SUBTITLE	Untertitel einstellen
SLEEP	Sleep-Timer einstellen
CH.LIST	Programmliste anzeigen
Zifferntasten	Zahlen eingeben
FAV	Favoritenliste anzeigen
RETURN ↻	Auf zuletzt gewählten Kanal schalten
VOL+/-	Lautstärke erhöhen/reduzieren
CH+/-	Nächster/vorheriger Kanal
EPG	Programmübersicht (Electronic Program Guide)
TV/RADIO	Zwischen Radio und TV umschalten
DISPLAY	Informationen anzeigen
INPUT	Eingangswahl auswählen
Navigationstasten	Navigieren hoch/runter/rechts/links
OK	Auswahl bestätigen
MENU	Hauptmenü anzeigen
EXIT	Menü verlassen
Farbtasten	Schnellauswahlstasten (rot, grün, gelb, blau)
TV/TXT	Videotext aufrufen/beenden
CANCEL	Abbrechen
REVEAL	Verborgenen Text anzeigen
NICAM/A2	Zwischen NICAM/A2 wechseln
OPEN/CLOSE	Öffnen und Schließen der Sat-Antenne



## 3. Inbetriebnahme und Bedienung

Bezeichnung	Erklärung
INDEX	Index aufrufen
HOLD	Videotext Unterseite halten (nicht umblättern)
SIZE	Videotext Hauptseite vergrößern/Unterseite vergrößern/Standardgröße
SUBPAGE	Videotext Unterseite aufrufen/beenden
D.SET	DVD-Einstellungen aufrufen
D.MENU	DVD-Hauptmenü aufrufen
D.SUB	DVD-Untertitel anzeigen
D.LAN	DVD-Sprache auswählen
◀◀	Rückwärts
▶▶	Vorwärts
◀◀	Kapitel zurück
▶▶	Kapitel vor
▶	Wiedergabe/Pause
■	Stop

### 3.5. Navigation in den Menüs

#### Navigation in den Hauptmenüs

Durch die Menüs können Sie sowohl mit der Fernbedienung als auch über die Bedientasten am Gerät navigieren.

Aktion	Bedienleiste	Fernbedienung
Hauptmenü aufrufen	MENU	MENU
Menü oder Untermenü auswählen	VOL+ (vor) VOL- (zurück) CH+ (hoch) CH- (runter)	▶ (vor) ◀ (zurück) ▲ (hoch) ▼ (runter)
Optionen des Menüs auswählen	CH+ (hoch) CH- (runter)	▲ (hoch) ▼ (runter)
In die Einstellungsmaske eines Menüs wechseln	VOL+ (vor)	▶ (vor)
Innerhalb der Einstellungsmaske navigieren	CH+ (hoch) CH- (runter)	▲ (hoch) ▼ (runter)
Die Einstellungsmaske eines Menüs bzw. ein Menü verlassen	MENU	MENU
Einstellungen bestätigen	INPUT	OK
Einstellung bestätigen und Einstellungsmaske verlassen	MENU	OK

### 3. Inbetriebnahme und Bedienung

Aktion	Bedienleiste	Fernbedienung
Zurück zur nächsthöheren Menüebene	MENU	MENU
Menü verlassen	MENU	EXIT

#### HINWEIS

Beachten Sie auch die Navigationshinweise auf den einzelnen Menüs und Einstellungsmasken.

#### Navigation im DVD-Menü

Durch die Menüs können Sie sowohl mit der Fernbedienung als auch über die Bedientasten am Gerät navigieren.

Aktion	Fernbedienung
DVD-Menü aufrufen	D.SET
Menü auswählen	▶ (vor) ◀ (zurück)
In die Einstellungsmaske eines Menüs wechseln	▼ (runter)
Die Einstellungsmaske eines Menüs verlassen	◀ (zurück)
Innerhalb der Einstellungsmaske navigieren	▲ (hoch) ▼ (runter)
Einstellung zum Bearbeiten freigeben	▶ (vor)
Einstellungen verändern	▲ (hoch) ▼ (runter)
Einstellung bestätigen und Einstellungsmaske verlassen	OK
DVD-Menü verlassen	D.SET

#### HINWEIS

Beachten Sie auch die Navigationshinweise auf den einzelnen Menüs und Einstellungsmasken.

## 4. Kurzanleitung zur Erstinbetriebnahme

### 4.1. Anschluss Strom

1. Schließen Sie Ihr Gerät an einen geeigneten Stromanschluss an.

### 4.2. Einschalten des Geräts

1. Schalten Sie das Gerät über den Ein-/Ausschalter ein und betätigen Sie die Taste **POWER** der Fernbedienung oder am Gerät.
  - > Die Standby-Anzeige leuchtet grün, wenn das Gerät eingeschaltet ist.
  - > Die Standby-Anzeige leuchtet rot, wenn das Gerät ausgeschaltet ist.
  - > Die Standby-Anzeige leuchtet nicht, wenn der Ein-/Ausschalter auf AUS steht.

### 4.3. Erstinstallation bei Empfang über Satellit

1. Verbinden Sie die Satellitenantenne mit dem DVB-S2-Anschluss des TV-Geräts.
2. Schalten Sie das Gerät über den Ein-/Ausschalter ein und betätigen Sie die Taste **POWER** der Fernbedienung oder am Gerät.
  - > Das Menü Erstinstallation wird nach dem ersten Einschalten automatisch angezeigt.

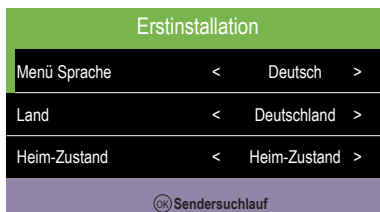

3. Wählen Sie **Menüsprache** und **Land**.
4. Drücken Sie die Taste **OK**.
  - > Das Menü Empfangseinstellungen wird angezeigt.



## 4. Kurzanleitung zur Erstinbetriebnahme

Empfangseinstellungen		
Empfangsart		DTV
Eingangsquelle	<	Satellit >
Satellit	<	Astra 19.2E >
Suchmodus	<	Standard >
Kanal Art	<	Alle Kanäle >
Programm Art	<	Alles >
Zurück Start		

- Wählen Sie als Empfangsart **DTV** oder **ATV + DTV**.
- Wählen Sie als Eingangsquelle **Satellit**.
- Wählen Sie den gewünschten Satelliten (ASTRA/HOTBIRD sind Standard).
- Drücken Sie die Taste **OK**.
  - > Der Dialog Erstininstallation wird angezeigt.

Erstininstallation	
Möchten Sie die Standardsenderliste laden?	
Voreingestellte Satelliten : ASTRA 19.2E/HOTBIRD 6,7A,8	
Ja	Nein

- Wählen Sie **Ja** aus, um die integrierte Standardsenderliste (für ASTRA und HOTBIRD) zu laden.

> Ihr TV-Gerät ist betriebsbereit.

Wählen Sie **Nein** aus, um auf dem zuvor gewählten Satelliten manuell nach Programmen zu suchen.

**Bitte beachten Sie** die detaillierten Beschreibungen zur Sendersuche und zum Bearbeiten von Kanallisten in Kapitel „5.2. Menü Sender“ auf Seite 18.

## 4. Kurzanleitung zur Erstinbetriebnahme

### 4.4. Erstinstallation bei Empfang über DVB-C/DVB-T

- DVB-C:** Verbinden Sie den Kabelanschluss mit dem DVB-C-Eingang des TV-Geräts.  
Oder:  
**DVB-T/T-2 HD:** Verbinden Sie die terrestrische Antenne mit dem DVB-T-Eingang des TV-Geräts. Falls Sie eine aktive Antenne ohne eigene Stromversorgung nutzen, schalten Sie im Menü **Sender** die Funktion **5V Aktivantenne** auf **Ein**.
- Schalten Sie das Gerät über den Ein-/Ausschalter ein und betätigen Sie die Taste **POWER** der Fernbedienung oder am Gerät.  
  
> Das Menü Erstinstallation wird nach dem ersten Einschalten automatisch angezeigt.



- Wählen Sie **Menüsprache** und **Land**.
- Drücken Sie die Taste **OK**.  
  
> Das Menü Empfangseinstellungen wird angezeigt.



- Wählen Sie als Empfangsart **DTV** oder **ATV + DTV**.

## 4. Kurzanleitung zur Erstinbetriebnahme

6. Wählen Sie als Eingangsquelle
  - > DVB-T, wenn Sie über Antenne empfangen.
  - > DVB-C, wenn Sie über Kabel empfangen.
7. Drücken Sie die Taste **OK**.
  - > Der Dialog Sendersuchlauf wird angezeigt.  
Die Suche der TV- und Radio-Sender kann einige Minuten dauern.
  - > Ihr TV-Gerät ist betriebsbereit.

**Bitte beachten Sie** die detaillierten Beschreibungen in Kapitel „5.2. Menü Sender“ auf Seite 18.

### 4.5. Anschluss über externe Quellen

#### Anschluss über ein HDMI-Kabel

Verbinden Sie den HDMI-Eingang am TV-Gerät mit dem HDMI-Ausgang des externen Geräts.

**Bitte beachten Sie** die detaillierten Beschreibungen zur Auswahl der Eingangsquelle in Kapitel „4.6. Wichtige Hinweise zur Bedienung“ auf Seite 16.

#### Anschluss über ein SCART-Kabel

Verbinden Sie den SCART-Anschluss am TV-Gerät mit dem SCART-Ausgang des externen Geräts.

**Bitte beachten Sie** die detaillierten Beschreibungen zur Auswahl der Eingangsquelle in Kapitel „4.6. Wichtige Hinweise zur Bedienung“ auf Seite 16.

#### Anschluss über ein AV-Kabel

Verbinden Sie den AV-Adapter mit dem MINI-AV-Anschluss des TV-Geräts. Verbinden Sie diesen mit dem AV-Ausgang des externen Geräts.

**Bitte beachten Sie** die detaillierten Beschreibungen zur Auswahl der Eingangsquelle in Kapitel „4.6. Wichtige Hinweise zur Bedienung“ auf Seite 16.

► weiter auf folgender Seite

## 4. Kurzanleitung zur Erstinbetriebnahme

### Anschluss über ein YPbPr-Kabel

Verbinden Sie den YPbPr-Adapter mit dem MINI-YPbPr-Eingang des TV-Geräts. Verbinden Sie diesen mit dem YPbPR-Ausgang des externen Geräts.

Verbinden Sie den AV-Adapter mit dem MINI-AV-Anschluss des TV-Geräts. Verbinden Sie diesen mit dem Audio-Ausgang des externen Geräts.

**Bitte beachten Sie** die detaillierten Beschreibungen zur Auswahl der Eingangsquelle in Kapitel „4.6. Wichtige Hinweise zur Bedienung“ auf Seite 16.

### 4.6. Wichtige Hinweise zur Bedienung

#### Auswahl der Eingangsquelle

1. Öffnen Sie das Menü **Eingangsquelle** durch Drücken der Taste **INPUT** (Bedienleiste am Gerät oder Fernbedienung).
2. Wählen Sie die gewünschte Option aus und bestätigen Sie diese.

**Bitte beachten Sie** die detaillierten Beschreibungen in Kapitel „3.5. Navigation in den Menüs“ auf Seite 10.

Eingangsquelle	Erklärung
Satellit	Satellitenfernsehen Siehe Kapitel ▶ „Kurzanleitung zur Erstinbetriebnahme“ auf Seite 12 ▶ „Erstinstallation bei Empfang über Satellit“ auf Seite 12
DTV	Digitales Fernsehen Siehe Kapitel „Erstinstallation bei Empfang über DVB-C / DVB-T“ auf Seite 14
ATV	Analoges Fernsehen
DVD	DVD-Betrieb Siehe Kapitel „DVD-Betrieb“ auf Seite 34
AV	Externes Gerät ist angeschlossen über AV-Anschluss
SCART	Externes Gerät ist angeschlossen über SCART-Anschluss
YPbPr	Externes Gerät ist angeschlossen über YPbPr-Anschluss
PC	PC ist angeschlossen
HDMI	Externes Gerät ist angeschlossen über HDMI-Anschluss
USB	Externes Gerät ist angeschlossen über USB-Anschluss

## 4. Kurzanleitung zur Erstinbetriebnahme

### Teletext

Mit der Taste **TV/TXT** der Fernbedienung öffnen bzw. schließen Sie den Teletext.

**Bitte beachten Sie** die detaillierten Beschreibungen in Kapitel „9.7. Teletext“ auf Seite 42.

### EPG-Menü

Mit der Taste **EPG** der Fernbedienung öffnen bzw. schließen Sie den Programmführer.

**Bitte beachten Sie** die detaillierten Beschreibungen in Kapitel „9.5. Programmführer (EPG)“ auf Seite 41.

### DVD-Betrieb

1. Drücken Sie die Taste **INPUT** der Fernbedienung.
2. Wählen Sie den **DVD**-Betrieb aus.
3. Legen Sie eine DVD mit der bedruckten Seite nach hinten in den DVD-Spieler auf der Rückseite des Geräts ein.
  - > Nach dem Laden der DVD wird das DVD-Menü angezeigt und die Wiedergabe startet automatisch.

**Bitte beachten Sie** die detaillierten Beschreibungen in Kapitel „8. DVD-Betrieb“ auf Seite 34.

### Multimedia-Betrieb (USB)

1. Schließen Sie ein Gerät (z. B. USB-Stick, externe Festplatte) an den USB-Anschluss an.
2. Drücken Sie die Taste **INPUT** der Fernbedienung.
3. Wählen Sie **USB** aus.

**Bitte beachten Sie** die detaillierten Beschreibungen in Kapitel „7. Multimedia-Betrieb“ auf Seite 30.

## 5. Hauptmenü

### 5.1. Auswahl des Hauptmenüs

1. Öffnen Sie das Hauptmenü durch Drücken der Taste **MENU** (Bedienleiste am Gerät oder Fernbedienung).
2. Wählen Sie die gewünschte Option aus und bestätigen Sie diese.

**Bitte beachten Sie** die detaillierten Beschreibungen in Kapitel „3.5. Navigation in den Menüs“ auf Seite 10.

Das Hauptmenü verfügt über folgende Untermenüs:

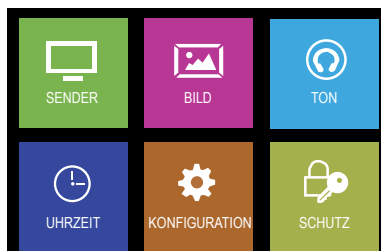

### 5.2. Menü Sender

1. Öffnen Sie das Hauptmenü durch Drücken der Taste **MENU** (Bedienleiste am Gerät oder Fernbedienung).
2. Wählen Sie **Sender** aus und bestätigen Sie mit der Taste **OK**.
  - > Das Menü Sender wird angezeigt.

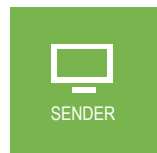

Wichtige Funktionen im Menü **Sender**:

- > Sendersuche automatisch und manuell
- > Bearbeiten der Kanalliste

#### HINWEIS

Je nach Empfangsart können die angezeigten Funktionen abweichen.

Funktion	Erklärung
Empfangsquelle <sup>1</sup>	<ul style="list-style-type: none"><li>▶ DVB-T (bei Antennenempfang)</li><li>▶ DVB-C (Kabelempfang)</li></ul>
Automatische Sendersuche	Automatischen Sendersuchlauf starten Menü „Empfangseinstellungen“ wird angezeigt

## 5. Hauptmenü

Funktion	Erklärung
Manuelle Analog-Suche <sup>1</sup>	Manuellen Sendersuchlauf für die ausgewählte Quelle starten Menü „Manuelle Analog-Suche“ wird angezeigt
Manuelle DVB-C-Suche <sup>1</sup> Manuelle DVB-T-Suche <sup>1</sup>	Manuellen Sendersuchlauf für die ausgewählte Quelle starten Menü „Manuelle DVB-C Suche“ bzw. „Manuelle DVB-T Suche“ wird angezeigt
Kanalliste bearbeiten	Kanäle ordnen, löschen, überspringen, als Favoriten kennzeichnen Menü „Kanalliste bearbeiten“ wird angezeigt
Signalinformation	Signalinformationen zum Sender anzeigen
CI-Information	Informationen zu einer eingesteckten CI-Karte anzeigen Siehe Kapitel „6. CI-Modul“ auf Seite 29
Sat-Konfiguration <sup>2</sup>	Satelliten und Transponder löschen, bearbeiten, neu anlegen Menü „Sat-Konfiguration“ wird angezeigt
5V Aktivantenne <sup>1</sup>	Einschalten bei Aktivantenne, um 5V auf die Antenne zu schalten

<sup>1</sup> Bei gewählter Eingangsquelle DTV // <sup>2</sup> Bei gewählter Eingangsquelle Satellit

### Smart-D Funktion DiSEqC Einstellungen für die automatische Satelliten-Ausrichtung.

Bei Verwendung des Gerätes in Verbindung mit einer kompatiblen Caratec Smart-D Sat-Antenne.

1. Wählen Sie im Menü **Sender** die Funktion **Sat-Konfiguration**
2. Wählen Sie unter DiSEqC 1.1 die passende Einstellung (siehe Tabelle):

Satellit	Einstellung	Satellit	Einstellung	Satellit	Einstellung
HotBird 13E	LNB 1	Turksat 42E	LNB 5	Astra 4.8E	LNB 9
Astra 19.2E	LNB 2	Astra 28.2E	LNB 6	Thor 0.8W	LNB 10
Eutelsat 5W	LNB 3	Eutelsat 16E	LNB 7	Amos 4W	LNB 11
Astra 23.5E	LNB 4	Eutelsat 9E	LNB 8	Hispasat 30W	LNB 12

Es ist ausreichend, Einstellungen nur für die verwendeten Satelliten (z.B. Astra 19.2E und Hotbird 13E) vorzunehmen.

### Automatische Sendersuche/Empfangseinstellungen

1. Wählen Sie im Menü **Sender** die Funktion **Automatische Sendersuche**.  
> Das Menü Empfangseinstellungen wird angezeigt.

Bei ausgewählter Quelle Satellit:

Funktion	Erklärung
Land	Land einstellen
Satellit	Satellit einstellen
Suchmodus	<ul style="list-style-type: none"> <li>▶ <b>Standard*</b></li> <li>▶ Blindsuche</li> <li>▶ Netzwerksuche</li> </ul>

Funktion	Erklärung
Kanalart	<ul style="list-style-type: none"> <li>▶ <b>Alle Kanäle*</b></li> <li>▶ freie Kanäle</li> </ul>
Programmart	<ul style="list-style-type: none"> <li>▶ <b>Alles*</b></li> <li>▶ DTV</li> <li>▶ Radio</li> </ul>

\* die empfohlenen Einstellungen sind fett markiert

▶ weiter auf folgender Seite





## 5. Hauptmenü

### Manuelle DVB-C Suche/Manuelle DVB-T Suche

1. Wählen Sie im Menü **Sender** die Funktion **Manuelle DVB-C Suche** bei Kabelempfang bzw. **Manuelle DVB-T Suche** bei Antennenempfang.
  - > Das Menü Manuelle DVB-C Suche bzw. Manuelle DVB-T Suche wird angezeigt.

### Kanalliste bearbeiten

1. Wählen Sie im Menü **Sender** die Funktion **Kanalliste bearbeiten**.
  - > Das Menü Kanalliste wird angezeigt.
2. Folgende Optionen stehen zur Verfügung:
  - > Kanäle löschen (Rote Taste der Fernbedienung).
  - > Kanäle bewegen (Gelbe Taste der Fernbedienung).
  - > Kanäle überspringen (Blaue Taste der Fernbedienung).
  - > Kanäle zur Favoritenliste hinzufügen (FAV Taste der Fernbedienung).

#### HINWEIS

Bitte beachten Sie die Bedienhinweise am unteren Bildschirmrand.

### Sat-Konfiguration

1. Wählen Sie im Menü **Sender** die Funktion **Sat-Konfiguration**.
  - > Das Menü Sat-Konfiguration wird angezeigt.

Sat-Konfiguration			
Satellit	Transponder	Ku_ASTRA 19.2E	
01 Ku_HOTBIRD 13E	001 10744 H 22000	LNB Typ	0975010600
02 Ku_ASTRA 19.2E	002 10773 H 22000	LNB Versorgung	13/18V
03 Ku_Eutelsat 5W	003 10632 H 22000	ZZKHz	Auto
04 Ku_Astra 23.5E	004 10662 H 22000	Toneburst	Kein
05 Ku_TURKSAT 42E	005 10921 H 22000	DiSEqC1.0	Kein
06 Ku_ASTRA 28.2E	006 11023 H 22000	DiSEqC1.1	LNB2
07 Ku_EUTELSAT 16E	007 11171 H 22000	Motor	None
08 Ku_Eutelsat 9E	008 11303 H 22000		

Qualität: [Progress bar]

■ Löschen   ■ Bearbeiten   ■ Neu   ■ Suche  
⏪ Bewegen   ⏩ Auswählen   ⏹ Abbrechen

#### Wichtige Funktionen im Menü **Sat-Konfiguration**:

- > Bearbeiten/Hinzufügen/Löschen von Satelliten
- > Bearbeiten/Hinzufügen/Löschen von Transpondern
- > Bearbeiten von Satelliten-Einstellungen (beispielsweise DiSEq-Einstellungen)

## 5. Hauptmenü

Spalte	Erklärung
Satelliten	Auflistung der Satelliten. Die Satelliteneinstellungen können bearbeitet werden ( <b>grüne Farbtaste</b> ). Es ist außerdem möglich Satelliten zu löschen ( <b>rote Farbtaste</b> ) und hinzuzufügen ( <b>gelbe Farbtaste</b> ).
Transponder	Auflistung der zum ausgewählten Satelliten (Spalte „Satellit“) gehörenden Transponder. Die Transpondereinstellungen können bearbeitet werden ( <b>grüne Farbtaste</b> ). Es ist außerdem möglich Transponder zu löschen ( <b>rote Farbtaste</b> ) und hinzuzufügen ( <b>gelbe Farbtaste</b> ).
Funktionen	Auflistung der zum ausgewählten Satelliten (Spalte „Satellit“) gehörenden Einstellungen. Konfigurieren Sie die DiSEqC-Funktion um eine kompatible Sat-Antenne zu steuern.

**HINWEIS** Bitte beachten Sie die Bedienhinweise am unteren Bildschirmrand.

**HINWEIS** Aktuelle Informationen zu Satelliten- und Transponder-Einstellungen erhalten Sie beim jeweiligen Programmanbieter oder auf Webseiten wie beispielsweise [www.lyngsat.com](http://www.lyngsat.com) bzw. [www.flysat.com](http://www.flysat.com).

### 5.3. Menü Bild

- Öffnen Sie das Hauptmenü durch Drücken der Taste **MENU** (Bedienleiste am Gerät oder Fernbedienung).
- Wählen Sie **Bild** aus und bestätigen Sie mit der Taste **OK**.
  - > Das Menü Bild wird angezeigt.

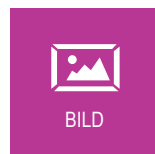

Wichtige Funktionen im Menü **Bild**:  
 > Anpassen von Bildeinstellungen

**HINWEIS** Das Anpassen von Bildeinstellungen ist nur im Modus **Persönlich** möglich.

Funktion	Erklärung
Bildeinstellung	<ul style="list-style-type: none"> <li>▶ Standard (Vorkonfigurierte Einstellungen)</li> <li>▶ Mild (Vorkonfigurierte Einstellungen)</li> <li>▶ Persönlich (Einstellungen können manuell angepasst werden)</li> <li>▶ Dynamisch (Vorkonfigurierte Einstellungen)</li> </ul>
Kontrast	Kontrast einstellen
Helligkeit	Helligkeit einstellen
Farbe	Farbverhältnis einstellen
Farbton	Farbton einstellen (nur NTSC-Format)

## 5. Hauptmenü

Funktion	Erklärung
Schärfe	Bildschärfe einstellen
Farbtemperatur	Farbtemperatur einstellen: ▶ Normal ▶ Warm ▶ Kalt
Rauschunterdrückung	Rauschunterdrückung einstellen: ▶ Niedrig ▶ Mittel ▶ Hoch ▶ Aus
PC-Einstellung	Position und Größe des PC-Bildes einstellen
Dyn. Kontrast	▶ Ein ▶ Aus
Gesichtsfarbe	Gesichtsfarbe einstellen
Bildformat	▶ 16:9 ▶ 4:3 ▶ Automatisch ▶ Zoom1 ▶ Zoom2
Blauer Bildschirm	Wird angezeigt, wenn kein Signal anliegt. ▶ Ein ▶ Aus

### 5.4. Menü Ton

1. Öffnen Sie das Hauptmenü durch Drücken der Taste **MENU** (Bedienleiste am Gerät oder Fernbedienung).
2. Wählen Sie **Ton** aus und bestätigen Sie mit der Taste **OK**.  
> Das Menü Ton wird angezeigt.

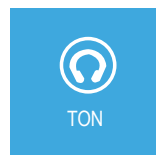

Wichtige Funktionen im Menü **Ton**:  
> Anpassen von Toneinstellungen

#### HINWEIS

Das Anpassen von Toneinstellungen ist nur im Modus **Persönlich** möglich.

Funktion	Erklärung
Ton-Profil	▶ Standard (Vorkonfigurierte Einstellungen) ▶ Musik (Vorkonfigurierte Einstellungen) ▶ Film (Vorkonfigurierte Einstellungen) ▶ Sport (Vorkonfigurierte Einstellungen) ▶ Persönlich (Einstellungen können manuell angepasst werden)
Höhen	Höhen einstellen

## 5. Hauptmenü

Funktion	Erklärung
Bässe	Tiefen einstellen
Balance	Balance zwischen rechtem und linkem Lautsprecher einstellen
Autom. Lautstärke	Automatische Lautstärkenregelung: ▶ Ein ▶ Aus
Surround Sound	Surround-Wiedergabe: ▶ Aus ▶ SRS TruSurround ▶ TruSurround
SPDIF Mode	Modus des digitalen Audioausgangs einstellen: ▶ Auto ▶ PCM
Hörfilm	Menü „Hörfilm“ wird angezeigt
Gehörlosenhilfe	▶ Aus ▶ Ein

### Hörfilm

1. Wählen Sie im Menü **Ton** die Funktion **Hörfilm**.  
> Das Menü Hörfilm wird angezeigt.

Funktion	Erklärung
Hörfilm	▶ Ein (Audiodeskription) ▶ Aus
AD Pegel	Pegel der Audiodeskription einstellen

### 5.5. Menü Uhrzeit

1. Öffnen Sie das Hauptmenü durch Drücken der Taste **MENU** (Bedienleiste am Gerät oder Fernbedienung).
2. Wählen Sie **Uhrzeit** aus und bestätigen Sie mit der Taste **OK**.  
> Das Menü Uhrzeit wird angezeigt.

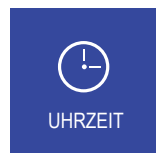

#### Wichtige Funktionen im Menü **Uhrzeit**:

- > Einstellen der Zeitzone
- > Einstellen einer automatischen Ausschalt- und Einschaltzeit
- > Einstellen eines Sleep Timers
- > Einstellen einer automatischen Abschaltung
- > Einstellen eines Zeitraums für eine Menüausblendung

## 5. Hauptmenü

Funktion	Erklärung
Uhr	Anzeige Datum und Uhrzeit (wird automatisch eingestellt)
Zeitzone	Zeitzone einstellen
Ausschaltzeit	Ausschaltzeit für das TV-Gerät einstellen Menü „Ausschaltzeit“ wird angezeigt
Einschaltzeit	Einschaltzeit für das TV-Gerät einstellen Menü „Einschaltzeit“ wird angezeigt
Sleep Timer	Zeit einstellen, nach der sich das Gerät automatisch ausschaltet ▶ Aus ▶ 10, 20, 30, 60, 90, 120, 180, 240 min.
Autom. Abschaltung	Einstellen, ob und wann sich das Gerät automatisch ausschaltet, wenn keine Eingaben gemacht werden ▶ Aus ▶ 3, 4, 5 h
Menüausblendung	Einstellen, ob und wann das Menü automatisch ausgeblendet wird ▶ Aus ▶ 5, 10, 15, 20, 25, 30 s

### Ausschaltzeit

1. Wählen Sie im Menü **Uhrzeit** die Funktion **Ausschaltzeit**.

> Das Menü Ausschaltzeit wird angezeigt.

Funktion	Erklärung
Ausschaltzeit	▶ Aus ▶ Einmal ▶ Täglich ▶ Mo-Fr ▶ Mo-Sa ▶ Sa-So ▶ So
Stunde	Uhrzeit einstellen (Stunden)
Minute	Uhrzeit einstellen (Minuten)

### Einschaltzeit

1. Wählen Sie im Menü **Uhrzeit** die Funktion **Einschaltzeit**.

> Das Menü Einschaltzeit wird angezeigt.

▶ weiter auf folgender Seite

## 5. Hauptmenü

Funktion	Erklärung
Einschaltzeit	<ul style="list-style-type: none"> <li>▶ Aus</li> <li>▶ Einmal</li> <li>▶ Täglich</li> <li>▶ Mo-Fr</li> <li>▶ Mo-Sa</li> <li>▶ Sa-So</li> <li>▶ So</li> </ul>
Stunde	Uhrzeit einstellen (Stunden)
Minute	Uhrzeit einstellen (Minuten)
Quelle	Eingangsquelle auswählen, mit der das Gerät eingeschaltet werden soll
Sender	Sender auswählen, mit dem das Gerät eingeschaltet werden soll
Lautstärke	Lautstärke auswählen, mit der das Gerät eingeschaltet werden soll

### 5.6. Menü Konfiguration

1. Öffnen Sie das Hauptmenü durch Drücken der Taste **MENU** (Bedienleiste am Gerät oder Fernbedienung).
2. Wählen Sie **Konfiguration** aus und bestätigen Sie mit der Taste **OK**.



> Das Menü Konfiguration wird angezeigt.

#### Wichtige Funktionen im Menü **Konfiguration**:

- > Einstellen der Sprache für Menü, Audio und Untertitel
- > Zurücksetzen auf Werkseinstellungen
- > Durchführen eines Software Updates
- > Versionsinformation zu Modell, Paneltyp und Software-Version

Funktion	Erklärung
Menü Sprache	Menüsprache (Deutsch, Dänisch, Tschechisch, Schwedisch, Finnisch, Portugiesisch, Niederländisch, Italienisch, Französisch, Spanisch, Englisch) einstellen
Videotext Zeichensatz	Zeichensatz (West, Ost, Russisch, Arabisch, Farsi) für die Videotext-Anzeige einstellen
Audiosprache	Audiosprache 1 und 2 für Mehrkanalton einstellen Menü „Audiosprache“ wird angezeigt
Untertitelsprache	Untertitelsprache 1 und 2 einstellen Menü „Untertitelsprache“ wird angezeigt
Werkseinstellungen	Das Gerät auf Werkseinstellungen zurücksetzen
Software Update (USB)	Software Update durchführen (ein USB-Gerät mit den Update-Dateien muss angeschlossen sein)

## 5. Hauptmenü

Funktion	Erklärung
Version	Version (Modell, Paneltyp und Softwareversion) anzeigen
Standardsenderliste	Standardsenderliste ASTRA/HOTBIRD laden (trifft nur für Satellitenempfang zu)

### 5.7. Menü Schutz

1. Öffnen Sie das Hauptmenü durch Drücken der Taste **MENU** (Bedienleiste am Gerät oder Fernbedienung).
2. Wählen Sie **Schutz** aus und bestätigen Sie mit der Taste **OK**.
  - > Das Menü Schutz wird angezeigt.



Wichtige Funktionen im Menü **Schutz**:

- > Einstellen einer Systemsperre
- > Änderung des Kennworts
- > Sperren von Sendern, Jugendschutz, Tastensperre

#### HINWEIS

Zur Änderung von Einstellungen im Menü **Schutz** ist die Eingabe eines Kennworts erforderlich. Werksseitiger Code: „0000“.

Funktion	Erklärung
System sperren	<ul style="list-style-type: none"><li>▶ Aus</li><li>▶ Ein</li></ul>
Kennwort ändern	Kennwort personalisieren
Sender sperren	Einzelne Sender sperren. Zugriff ist dann nur über Kennwort möglich Menü „Sender sperren“ wird angezeigt
Jugendschutz	Altersgrenze für Jugendschutzeinstellungen festlegen <ul style="list-style-type: none"><li>▶ Aus</li><li>▶ 4 bis 18</li></ul>
Tastensperre	Tastensperre einschalten. Nur möglich, wenn für die Funktion <b>System sperren</b> die Option <b>Ein</b> gewählt wurde <ul style="list-style-type: none"><li>▶ Aus</li><li>▶ Ein</li></ul>
Hotel Modus	Funktionen des Geräts für den Benutzer einschränken und voreingestellte Datenbank importieren (ein USB-Gerät mit den Datenbank-Dateien muss angeschlossen sein) Das Menü „Hotel Modus“ wird angezeigt

▶ weiter auf folgender Seite

## 5. Hauptmenü

### Sender sperren

1. Wählen Sie im Menü **Schutz** die Funktion **Sender sperren**.
  - > Das Menü Sender sperren wird angezeigt.
2. Sperren bzw. entsperren Sie die gewünschten Sender und bestätigen Sie.

### Hotel Modus

1. Wählen Sie im Menü **Schutz** die Funktion **Hotel Modus**.
  - > Das Menü Hotel Modus wird angezeigt.

Funktion	Erklärung
Hotel Modus	▶ Ein ▶ Aus
Quellen sperren	Einzelne Eingangsquellen sperren
Startquelle	Eingangsquelle auswählen, mit der das Gerät eingeschaltet werden soll
Startkanal	Sender auswählen, mit dem das Gerät eingeschaltet werden soll
Standard Lautstärke	Lautstärke auswählen, mit der das Gerät eingeschaltet werden soll
Max. Lautstärke	Maximale Lautstärke für das Gerät auswählen
Datenbank importieren	Datenbank von einem USB-Gerät importieren
Datenbank exportieren	Datenbank auf ein USB-Gerät exportieren
Sperren zurücksetzen	Alle Sperren zurücksetzen

#### HINWEIS

Zum Sichern und Wiederherstellen Ihrer persönlichen Senderliste verwenden Sie die Funktionen **Datenbank exportieren** und **Datenbank importieren**.



## 6. CI-Modul

### 6.1. Common Interface (CI)

Das Gerät verfügt über einen CI-Schacht und unterstützt sowohl CI als auch CI+.

Ein CI-Modul ist eine kreditkartengroße Steckkarte, die in den CI-Schacht Ihres DVB-Empfangsgeräts passt und wiederum eine Smartcard aufnehmen kann. Mit dieser Kombination haben Sie Zugang zu verschlüsselten, zahlungspflichtigen Programmen.

#### HINWEIS

Verwenden Sie ausschließlich die vom Anbieter zugelassenen bzw. zertifizierten CI-Module. Nur dann ist die Kompatibilität gewährleistet.

### 6.2. Einführen der Smartcard und des CI-Moduls

1. Schalten Sie das Gerät aus.
2. Führen Sie das CI-Modul in den CI-Schacht des Fernsehgeräts ein. Achten Sie auf die korrekte Richtung (s. Abbildung).
3. Führen Sie die Smartcard in das CI-Modul ein. Achten Sie auf die korrekte Richtung (s. Pfeil).
4. Schalten Sie das Gerät wieder ein.

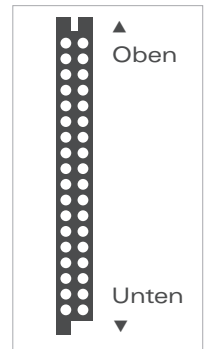

## 7. Multimedia-Betrieb

### 7.1. Voraussetzungen

Sie können die auf einem USB-Medium gespeicherten Daten abspielen, wenn die folgenden Dateiformate auf dem Speichermedium gespeichert sind:

Medien	Dateiformat
Film	*.dat, *.mpg, *mpeg *.vob *.mkv *.mp4, *.mov *.avi *.flv *.asf, *.wmv
Musik	*.mp3 *.wav *.wma/asf *.aac *.ac3
Fotos	*.jpg, *.jpeg *.png *.bmp
Text	*.txt

### 7.2. Wiedergabe

1. Drücken Sie die Taste **INPUT** auf der Fernbedienung.
2. Wählen Sie als Eingangsquelle **USB** aus.
  - > Das Multimedia-Menü wird angezeigt.

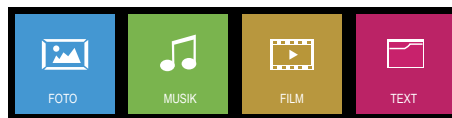

**Bitte beachten Sie** die detaillierten Beschreibungen in Kapitel „3.5. Navigation in den Menüs“ auf Seite 10.

3. Markieren Sie den gewünschten Medientyp (Foto, Musik, Film oder Text) und bestätigen Sie mit **OK**.
  - > Das Auswahlfenster mit der Datei-/Verzeichnisstruktur wird angezeigt.

## 7. Multimedia-Betrieb



4. Wählen Sie den Speicherplatz (C) des Mediums und ggf. den Unterordner aus. Die vorhandenen Dateien werden angezeigt.
5. Wählen Sie die gewünschte Datei aus. Durch Drücken der **grünen Farbtaste** auf der Fernbedienung markieren Sie alle Dateien (z.B. Fotos oder Musik) zur Wiedergabe
6. Drücken Sie zum Abspielen die Taste **Wiedergabe/Pause** auf der Fernbedienung.
  - > Das Menü des Mediaplayers wird angezeigt.

### Film

Drücken Sie die Taste **OK** an der Fernbedienung um das Film Menü zu öffnen.



Funktion	Erklärung
Pause/Abspielen	Film anhalten und wieder starten
FB	Zurückspulen
FF	Vorspulen
Prev.	Vorheriger Film
Next	Nächster Film
Stop	Beendet die Wiedergabe
CharSet	Zeichensatz ändern
RepeatNone Repeat1 RepeatALL	Keine Wiederholung Wiederholung des aktuellen Films endlose Wiedergabe aller Filme
Set A/Set B	Zum Setzen von Punkt A und Punkt B verwenden, um einen Filmabschnitt zu wiederholen.

## 7. Multimedia-Betrieb

Funktion	Erklärung
Playlist	Zeigt die Wiedergabeliste
Info	Zeigt Dateiinfo
Vor	Slow-Motion-Wiedergabe
Rück	Schrittweise Wiedergabe
Goto Time	Zu Wiedergabezeit springen
Zoom In	Vergrößert den Film
Zoom Out	Verkleinert den Film
Bildformat	Auto 4:3 16:9
Bewegen	Ansicht im vergrößerten Film mit den Pfeiltasten bewegen

### Musik

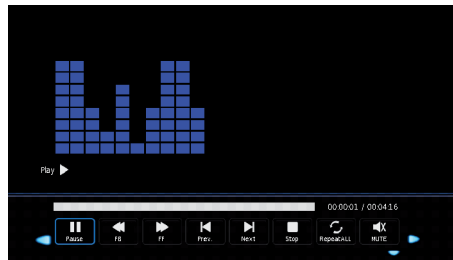

Funktion	Erklärung
Pause/Abspielen	Musik anhalten und wieder starten
FB	Zurückspulen
FF	Vorspulen
Prev.	Vorheriger Titel
Next	Nächster Titel
Stop	Beendet die Wiedergabe
RepeatNone Repeat1 RepeatALL	Keine Wiederholung Wiederholung des aktuellen Titels endlose Wiedergabe aller Titel
Stumm	Wiedergabe Stummschalten
Playlist	Zeigt die Wiedergabeliste
Info	Zeigt Dateiinfo
Goto Time	Zu Wiedergabezeit springen

## 7. Multimedia-Betrieb

### Foto

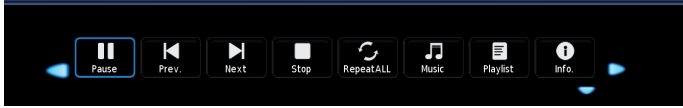

Funktion	Erklärung
Pause/Abspielen	Diashow anhalten und wieder starten
Prev.	Vorheriges Bild
Next	Nächstes Bild
Stop	Anhalten
RepeatNone Repeat1 RepeatALL	Keine Wiederholung Wiederholung des aktuellen Films endlose Wiedergabe aller Filme
Musik	Spielt während der Diashow Musik vom USB-Medium ab
Playlist	Zeigt die Wiedergabeliste
Info	Zeigt Dateiinfo
Rotate	Dreht das Bild 90° rechts
Rotate	Dreht das Bild 90° links
Zoom In	Vergrößert das Bild
Zoom Out	Verkleinert das Bild
Bewegen	Ansicht im vergrößerten Bild mit den Pfeiltasten bewegen

### 7.3. Beenden der Wiedergabe

1. Drücken Sie die Taste **EXIT** auf der Fernbedienung um die Wiedergabe zu beenden und zur Dateiauswahl zurückzukehren.

Zum Ändern des Medientyps drücken Sie mehrmals die Taste **EXIT** auf der Fernbedienung bis das Multimedia-Menü angezeigt wird.

## 8. DVD-Betrieb

### 8.1. Einlegen der DVD

Zum Einlegen einer DVD gehen Sie vor wie folgt:

1. Schalten Sie das TV-Gerät ein.
2. Drücken Sie die Taste **INPUT** auf der Fernbedienung und wählen Sie die Quelle **DVD** aus.
3. Führen Sie die DVD mit der beschrifteten Seite nach hinten langsam in das DVD-Laufwerk ein. Sie wird automatisch in das Laufwerk eingezogen.  
> Die DVD wird automatisch geladen.

#### HINWEIS

Das Einlegen der DVD ist nur möglich, wenn sich das TV-Gerät im DVD-Modus befindet. Die DVD wird selbständig eingezogen. Beim Einlegen bitte keine Kraft aufwenden.

#### HINWEIS

Die beschriftete Seite der DVD muss nach hinten zeigen, damit die DVD nicht beschädigt wird.

### 8.2. Wiedergabe der DVD

1. Über das auf der DVD enthaltene Disk-Menü können Sie den Film starten oder weitere Optionen auswählen.  
Oder:  
Drücken Sie die Taste **▶||** auf der Fernbedienung, um den Film zu starten.

#### HINWEIS

Durch Drücken der Taste **D.MENU** auf der Fernbedienung gelangen Sie wieder zum Disk-Menü zurück. Die Navigation im Disk-Menü erfolgt über die Navigationstasten auf der Fernbedienung.

### 8.3. Auswerfen der DVD

1. Drücken Sie die Taste **EJECT** auf der Bedienleiste des TV-Geräts oder auf der Fernbedienung, um die DVD auszuwerfen.

#### HINWEIS

Das Auswerfen einer DVD ist nur möglich, wenn als Eingangsquelle der DVD-Betrieb ausgewählt ist.

## 8. DVD-Betrieb

### 8.4. Allgemeine Einstellungen

Zum Anzeigen der DVD-Einstellungen gehen Sie vor wie folgt:

1. Drücken Sie die Taste **D.SET** auf der Fernbedienung.
  - > Das Menü Allgemeine Einstellungen wird angezeigt.



**Bitte beachten Sie** die detaillierten Beschreibungen in Kapitel „3.5. Navigation in den Menüs“ auf Seite 10

Funktion	Erklärung
TV-Anzeige	Bildschirmanzeige einstellen
Anzeigesprache	Anzeigesprache einstellen
Untertitel	Untertitel ein-/ausschalten
Letzte Wiedergabe	<ul style="list-style-type: none"><li>▶ Ein (Der letzte Abspielstand der DVD wird gespeichert und beim nächsten Einschalten fortgesetzt)</li><li>▶ Aus (Die DVD startet bei jedem Einschalten neu)</li></ul>

2. Drücken Sie die Taste **D.SET** auf der Fernbedienung erneut, um das Menü zu verlassen und zur DVD-Wiedergabe zurückzukehren.

### 8.5. Audioeinstellungen

Zum Anzeigen der Audioeinstellungen gehen Sie vor wie folgt:

1. Drücken Sie die Taste **D.SET** auf der Fernbedienung.
  - > Das Menü Allgemeine Einstellungen wird angezeigt.

▶ weiter auf folgender Seite

## 8. DVD-Betrieb

- Drücken Sie im Menü **Allgemeine Einstellungen** die Pfeiltaste (rechts) auf der Fernbedienung und wählen Sie das Lautsprechersymbol aus.  
> Das Menü Audioeinstellungen wird angezeigt.



**Bitte beachten Sie** die detaillierten Beschreibungen in Kapitel „3.5. Navigation in den Menüs“ auf Seite 10.

Funktion	Erklärung
Downmix	▶ LT/RT ▶ Stereo

- Drücken Sie die Taste **D.SET** auf der Fernbedienung erneut, um das Menü zu verlassen und zur DVD-Wiedergabe zurückzukehren.

### 8.6. Benutzereinstellungen

Zum Anzeigen der Dolby Digital-Einstellungen gehen Sie vor wie folgt:

- Drücken Sie die Taste **D.SET** auf der Fernbedienung.  
> Das Menü Allgemeine Einstellungen wird angezeigt.
- Drücken Sie im Menü **Allgemeine Einstellungen** die Pfeiltaste (rechts) auf der Fernbedienung und wählen Sie das Bildschirm-Symbol aus.  
> Das Menü Benutzereinstellungen wird angezeigt.





## 8. DVD-Betrieb

**Bitte beachten Sie** die detaillierten Beschreibungen in Kapitel „3.5. Navigation in den Menüs“ auf Seite 10.

Funktion	Erklärung
TV-Typ	▶ PAL ▶ Multi ▶ NTSC
Audio	Audiosprache einstellen
Untertitel	Untertitelsprache einstellen
Diskmenü	Diskmenüsprache einstellen
Altersstufen	Altersstufe einstellen
Passwort	Passwort ändern (Standardpasswort lautet: <b>1234</b> )
Standardeinstellung	Auf die Standardeinstellungen zurücksetzen

3. Drücken Sie die Taste **D.SET** auf der Fernbedienung erneut, um das Menü zu verlassen und zur DVD-Wiedergabe zurückzukehren.

### 8.7. DVD-Fernbedienung

**Bitte beachten Sie** die detaillierten Beschreibungen der Fernbedienung in Kapitel „3.4. Fernbedienung“ auf Seite 9.

## 9. Spezielle Funktionen

### 9.1. Anzeige Kanalliste

Zum Aufrufen der Kanalliste gehen Sie vor wie folgt:

1. Drücken Sie die Taste **CH.LIST** auf der Fernbedienung oder drücken Sie die Taste **OK** der Fernbedienung (nur wenn kein Menü angezeigt ist).
  - > Das Menü Kanalliste wird angezeigt.



**Bitte beachten Sie** die detaillierten Beschreibungen in Kapitel „3.5. Navigation in den Menüs“ auf Seite 10.

Durch Symbole wird darauf hingewiesen, ob ein Kanal gesperrt, kodiert, zum Überspringen oder als Favorit markiert ist.

Verwenden Sie die Navigationstasten ◀/▶ auf der Fernbedienung, um die angezeigten Kanäle zu filtern.

Name	Erklärung
Alles	Enthält alle Kanäle
DTV	Enthält nur Fernsehkanäle
Radio	Enthält nur Radiokanäle
Daten	Enthält nur Datenkanäle
Freie Kanäle	Enthält frei empfangbare Kanäle
Verschlüsselt	Enthält nur verschlüsselte PayTV-Kanäle
Satellit	Enthält alle Kanäle eines Satelliten

► weiter auf folgender Seite

## 9. Spezielle Funktionen

2. Wählen Sie den gewünschten Kanal aus und drücken Sie auf **OK**.

### HINWEIS

Um die Kanalliste zu bearbeiten (Kanäle löschen, bewegen, überspringen, zur Favoritenliste hinzufügen), wählen Sie im Menü **Sender** die Funktion **Kanalliste bearbeiten**. Siehe auch „5.2. Menü Sender“ auf Seite 18.

### 9.2. Favoriten

Zum Aufrufen der Favoritenliste gehen Sie vor wie folgt:

1. Drücken Sie die Taste **FAV** auf der Fernbedienung.  
> Das Menü Favoritenliste wird angezeigt.

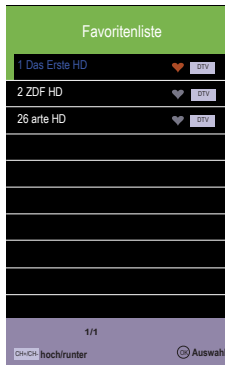

In dieser Ansicht werden die vorab als Favoriten markierten Kanäle angezeigt. Durch Symbole wird darauf hingewiesen, ob ein Kanal zum Überspringen oder als Favorit markiert ist.

2. Wählen Sie den gewünschten Kanal aus und drücken Sie auf **OK**.

### HINWEIS

Um die Kanalliste zu bearbeiten (Kanäle löschen, bewegen, überspringen, zur Favoritenliste hinzufügen), wählen Sie im Menü **Sender** die Funktion **Kanalliste bearbeiten**. Siehe auch „5.2. Menü Sender“ auf Seite 18.

## 9. Spezielle Funktionen

### 9.3. Kanalinfo

Zum Aufrufen der Kanalinformation gehen Sie vor wie folgt:

1. Drücken Sie die Taste **DISPLAY** auf der Fernbedienung.  
> Informationen über den Kanal werden angezeigt.



### 9.4. Untertitelsprache

Zum Anzeigen der Untertitelsprache gehen Sie vor wie folgt:

1. Drücken Sie die Taste **SUBTITLE** auf der Fernbedienung.  
> Das Menü Untertitelsprache wird angezeigt.

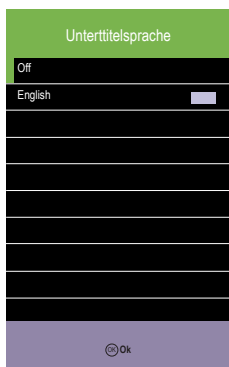

2. Wählen Sie die gewünschte Untertitelsprache aus und drücken Sie auf **OK**.

#### HINWEIS

Die verfügbaren Untertitelsprachen sind abhängig vom Angebot des jeweiligen Programmanbieters.

#### HINWEIS

Eine Bearbeitung der Untertitelsprachen kann hier nicht stattfinden.  
Um die Untertitelsprachen zu bearbeiten, wählen Sie im Menü **Konfiguration** die Funktion **Untertitelsprache**. Siehe auch „5.6. Menü Konfiguration“ auf Seite 26.

## 9. Spezielle Funktionen

### 9.5. Programmführer (EPG)

Zum Anzeigen des Programmführers gehen Sie vor wie folgt:

1. Drücken Sie die Taste **EPG** auf der Fernbedienung.  
> Das Menü Programmführer wird angezeigt.

PROGRAMM-FÜHRER			
05:30 - 09:00	28 Jun 2016	Nachrichten/Aktuelles	
Moderation: Susan Link und Till Nassif * EU-Gipfel: Gipfelprogramm nach dem Referendum: Wie positionieren sich die EU und die deutsche Regierung? * Bundesratsabgesetz im Kabinett: Betroffene sollen mehr Vermögen als heute behalten dürfen * Döpfner will: Hahn: "Weniger mehr? Leute wollen wieder Handfest hören und ihre Lösung selber rauchen" * Wladimir Putin: Wie Kinges, wenn klassische Musik in einem Hip-Hop-Song gesampelt wird?			
28 Jun 2016 09:33:14 <span style="float:right">28 Jun 2016</span>			
1 Das Erste HD	05:30-09:00	ARD-Morgenmagazin	Jottt
2 ZDF HD	09:00-09:05	Tagesschau	Mehr
3 Sat1 HD	09:05-09:55	Rote Rosen (2221)	
4 SAT.1	09:55-10:44	Sturm der Liebe (2483)	
5 ProSieben	10:44-10:45	Tagesschau	
6 RTL Television	10:45-11:35	Gefragt - Gejagt	
7 RTL 2	11:35-12:00	Seehund, Puma & Co. (12)	
8 VOX	12:00-12:15	Tagesschau	
■ Vorheriger Tag    ■ Nächster Tag			
⏪ Bewegen    🔍 Details    ⏩ Exit			

In dieser Ansicht erhalten Sie Informationen über das laufende Tagesprogramm, das Programm vom Vortag und vom nächsten Tag.

2. Wählen Sie das gewünschte Programm aus und drücken Sie auf **OK**.

### 9.6. Radio

Zum Wechseln zwischen Modus Radio und Modus TV gehen Sie vor wie folgt:

1. Drücken Sie die Taste **TV/Radio** auf der Fernbedienung.  
> Sie befinden sich im Modus Radio.
2. Drücken Sie die **blaue Farbtaste** auf der Fernbedienung, um den Bildschirm auszuschalten. Das Radio läuft weiter.
3. Schalten Sie den Bildschirm durch Drücken einer beliebigen Taste auf der Fernbedienung wieder ein.
4. Drücken Sie die Taste **TV/Radio** auf der Fernbedienung erneut, um zurück in den Modus TV zu wechseln.

#### HINWEIS

Die Verwendung der Tasten **Vol+ / Vol-** sowie der **MUTE** Taste ist auch bei ausgeschaltetem Bildschirm möglich. Beim Betätigen dieser Tasten bleibt der Bildschirm weiterhin ausgeschaltet.

## 9. Spezielle Funktionen

### 9.7. Teletext

Teletext wird von den meisten TV-Sendern als kostenloser Service zur Verfügung gestellt. Er bietet verschiedenartige Informationen, z. B. News Ticker und tagesaktuelle Nachrichten, Wettervorhersage, Informationen zu den Bereichen Wirtschaft, Sport, Kultur, Ratgeber usw., sowie Informationen zum TV-Programm.

1. Drücken Sie die Taste **TV/TXT** auf der Fernbedienung. Damit der Teletext angezeigt wird, müssen Sie einen Sender ausgewählt haben, der diesen Service anbietet.
  - > Zur Auswahl einer Seite geben Sie die dreistellige Ziffernfolge der gewünschten Seite mit Hilfe der Zifferntasten auf der Fernbedienung ein.
  - > Verwenden Sie die Tasten CH<sup>+</sup> und CH<sup>-</sup> auf der Fernbedienung, um sich auf den Seiten vor- und zurück zu bewegen.
  - > Verwenden Sie die Taste HOLD auf der Fernbedienung, um eine Seite zu fixieren.
  - > Verwenden Sie die Taste INDEX auf der Fernbedienung, um zur Startseite bzw. zum Inhaltsverzeichnis zu gelangen.
  - > Verwenden Sie die Taste SIZE auf der Fernbedienung, um den oberen Seitenbereich oder den unteren Seitenbereich zu vergrößern oder zur normalen Anzeige zurückzukehren.
  - > Verwenden Sie die Taste REVEAL auf der Fernbedienung, um ausgeblendete Informationen einzublenden bzw. diese Informationen wieder auszublenden.
  - > Verwenden Sie die Taste SUBPAGE auf der Fernbedienung, um automatisch aufeinanderfolgende Unterseiten direkt auszuwählen.
2. Drücken Sie die Taste **TV/TXT** auf der Fernbedienung erneut, um den Teletext zu verlassen und zum TV-Betrieb zurückzukehren.

## 10. Fehlersuche

Problem	Aktion
Gerät lässt sich nicht einschalten	<p>Stellen Sie sicher, dass das Netzkabel korrekt angeschlossen ist.</p> <p>Stellen Sie sicher, dass der Ein-/Ausschalter auf der Unterseite des Geräts eingeschaltet ist.</p> <p>Stellen Sie sicher, dass die Polarität der Stromversorgung korrekt ist.</p>
Kein Bild	<p>Stellen Sie sicher, dass die entsprechende Quelle (<b>INPUT</b>) ausgewählt ist.</p> <p>Stellen Sie sicher, dass die entsprechende Quelle bzw. Antenne korrekt angeschlossen ist.</p>
Kein Ton	<p>Überprüfen Sie die Lautstärke.</p> <p>Überprüfen Sie, ob die Funktion <b>Mute</b> aktiviert ist.</p>
Schlechte Bildqualität	<p>Stellen Sie sicher, dass das Antennenkabel korrekt angeschlossen ist.</p> <p>Überprüfen Sie die Bildeinstellungen.</p>
Bild zu groß/klein, verzerrt	Betätigen Sie die Taste <b>ASPECT</b> der Fernbedienung, um die Bilddarstellung zu ändern.
Blauer Bildschirm	Stellen Sie sicher, dass die entsprechende Quelle ( <b>INPUT</b> ) ausgewählt ist.
Gerät reagiert nicht auf Fernbedienung	Stellen Sie sicher, dass die Batterien korrekt eingelegt sind. Falls notwendig, tauschen Sie die Batterien aus.
DTV-/DVB-T-Modus: Fehlermeldung „kein Signal“	<p>Überprüfen Sie den Antennenanschluss.</p> <p>Starten Sie den Programmsuchlauf erneut.</p>
PC-Modus: Das Bild ist zu klein, zu groß oder verschoben	Wählen Sie <b>PC</b> als Eingangsquelle und ändern Sie die Bildeinstellungen im Menü.
Satellit - kein Signal	Überprüfen Sie die Senderliste. Im Menü unter Konfiguration können Sie die Standard-Senderliste wiederherstellen.

## 11. Spezifikation

Technische Daten	CAV320P-D
Energieeffizienzklasse*	A
sichtbare Bildschirmdiagonale in cm	80
sichtbare Bildschirmdiagonale in Zoll	32
Leistungsaufnahme im Ein-Zustand	40,0 Watt
Jährlicher Energieverbrauch	58 kWh
Leistungsaufnahme im Bereitschafts-Zustand	0,50 Watt
Leistungsaufnahme im Aus-Zustand	0,00 Watt
Auflösung (in Pixel, H x V)	1920 x 1080 (Full HD)
Bildschirmformat	16:9
Kontrastverhältnis	3.000 : 1
Helligkeit	250 cd/m <sup>2</sup>
Sichtwinkel (R/L/T/B)	89°/89°/89°/89° (Weitwinkel-Panel)
Lautsprecher	2 x 10 Watt
Smart-D Sat-Antennensteuerung	ja
Analog TV-Tuner	ja
DVB-T2 HD (H.265) Tuner	ja
DVB-S2 Tuner	ja
DVD player (seitlich integriert)	ja
HDMI	ja (2x)
Scart	ja
Component (Y, Pb, Pr) 3,5 mm Klinke	ja, Adapter optional: MCC29080
Composite (FBAS) 3,5 mm Klinke	ja, Adapter optional: MCC29060
USB-Anschluss (Mediaplayer)	ja
Antennenanschluss analog/DVB-T2	ja
5V Stromversorgung für aktive DVB-T Antenne	ja
Antennenanschluss DVB-S2	ja
CI+-Slot	ja
Audio Ausgang (fester Pegel)	ja
Digitaler Audioausgang (Cinch)	ja
Kopfhörerausgang (3,5 mm)	ja
Fernbedienung	ja
Standfuß (abnehmbar)	optional: ETC0091
12V-Anschlussleitung	ja
Netzgerät (100 ... 240 V), extern	optional: ETCV092
VESA Befestigungsmöglichkeit 100 x 100	ja
Geräteschalter Ein/Aus	ja
USB-Dateiformate	Video, Foto, Audio; Software Update
Betriebsspannung	10...30V
Temperaturbereich Betrieb/Lagerung	0...50°C/-20...60°C
Pixelfehlerklasse nach EN ISO 9241-307	0
Gewicht (nur Gerät, inkl. Zubehör)	5,6 kg
Maße (B x H x T in mm) ohne Fuß	723 x 422 x 48 mm**

\*Skala A++ bis E // \*\* Tiefe gemessen am Befestigungspunkt für die TV-Halterung, Tiefe des Geräts: 60 mm







# Content

1. General Information .....	48
2. Delivery Contents .....	49
3. Set-Up and Use .....	50
3.1. Assembly .....	50
3.2. Control Buttons .....	51
3.3. Connections to the television set .....	52
3.4. Remote Control .....	53
3.5. Navigating within the menus .....	54
4. Quick Set-Up .....	56
4.1. Electrical Connection .....	56
4.2. Turning the television set on .....	56
4.3. Set-Up for Satellite Reception .....	56
4.4. Initial Installation for Reception via DVB-C/DVB-T .....	58
4.5. Connection to External Sources .....	59
4.6. Important Operating Instructions .....	60
5. Main Menu .....	62
5.1. Selecting the Main Menu .....	62
5.2. Channel Menu .....	62
5.3. Picture Menu .....	66
5.4. Sound Menu .....	67
5.5. Time Menu .....	68
5.6. Setup Menu .....	70
5.7. Lock Menu .....	71
6. CI-Modul .....	73
6.1. Common Interface (CI) .....	73
6.2. Inserting the smart card and the CI module .....	73
7. Multimedia Operation .....	74
7.1. Prerequisites .....	74
7.2. Playback .....	74
7.3. Ending Playback .....	77
8. DVD Operation .....	78
8.1. Inserting the DVD .....	78
8.2. Playing the DVD .....	78
8.3. Ejecting the DVD .....	78
8.4. General Settings .....	79
8.5. Audio Settings .....	79
8.6. User Settings .....	80
8.7. DVD Remote Control .....	81
9. Special Functions .....	82
9.1. Channel Display .....	82
9.2. Favourites .....	83
9.3. Channel Information .....	84
9.4. Subtitel Language .....	84
9.5. Programme Guide (EPG) .....	85
9.6. Radio .....	85
9.7. Teletext .....	86
10. Trouble Shooting .....	87
11. Specification .....	88

# 1. General Information

To avoid damaging the television set please observe the following safety instructions during setup and use.

<b>Attaching to a wall mount</b>	Please ensure that the screws (M4) project into the television set by no more than 8 mm. The use of longer screws can damage the television set.
<b>Cleaning the television set</b>	Before cleaning, disconnect the television set. Use only a soft damp cloth or a special cleaning product for flat-screens.
<b>LED Display</b>	Too much pressure on the screen can damage the television set.
<b>Heat/damp/humidity</b>	The television set should not be exposed to high temperatures (direct sunlight, radiators, open fire) or to damp. The television set should not be used in areas with high humidity.
<b>Condensation</b>	If moved from a cool area to one with a higher temperature, the television set should be left for at least an hour before plugging it in. A rapid change of temperature can lead to the formation of condensation in the television set itself. This can lead to damage if the television set is in use.
<b>Air Circulation</b>	To prevent overheating of the television set the ventilation slots at the rear should always be clear.
<b>Small Objects</b>	It is important to ensure that no small objects or liquids enter the television set. They can cause damage or even fire.
<b>Liquids/Candles</b>	Do not place anything holding a liquid or any candles on the television set.
<b>Crushing</b>	Take care to avoid crushing fingers or other objects when turning the television set in any direction.
<b>Electric Supply</b>	Use the television set only with the voltage indicated in the specifications. Ensure that there is easy access to the plug and that the television set can always be disconnected from the electricity supply. Do not disconnect the television set by pulling the power cable. Always take hold of the plug. The power cable must not be kinked or placed over sharp edges.
<b>Moving the Television Set</b>	When moving the television set, hold only the casing.
<b>Repairs/Accessories</b>	Repairs and servicing must be undertaken only by authorised and trained personnel.
<b>Recycling</b>	In accordance with EU Directive 2002/96/EC, electronic devices must be disposed of separately from household waste at authorised disposal sites or handed over to a specialised supplier. In accordance with the Batteries Regulation, batteries are to be disposed of only in containers provided for this purpose.

## 2. Delivery Contents

- > LED television
- > Remote control with 2 AAA batteries
- > 12 volt cable for use with motor vehicle
- > DVB-T magnetic base antenna
- > Instructions

Optional available:

- > Foldable stand, Art.-No. ETC0091
- > Power supply unit (12V, 6A), Art.-No. ETCV092
- > AV-Adapter, Art.-No. MCC29060
- > YPbPr-Adapter, Art.-No. MCC29080

## 3. Set-Up and Use

### 3.1. Assembly

#### Stand Assembly (optional)

1. To avoid damage, place the screen on a soft flat surface.
2. Attach the stand to the underside of the television set by means of the four screws provided.

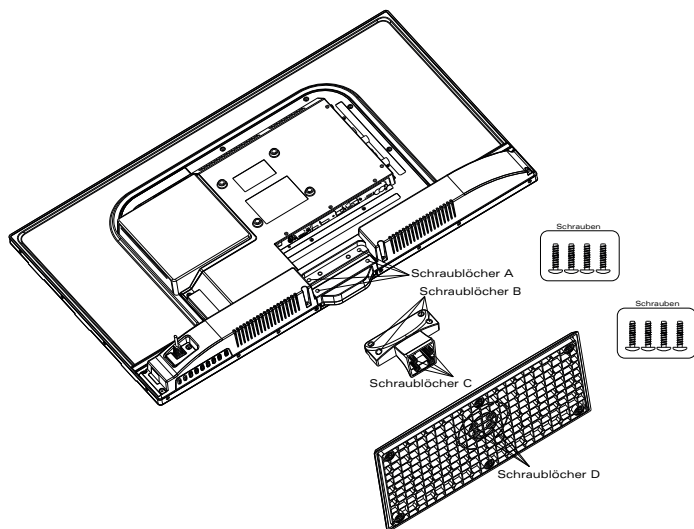

#### Wall Bracket Assembly (optional)

1. Attach the wall bracket to the wall.
2. To avoid damage, place the screen on a soft flat surface.
3. If necessary, remove the stand.
4. Attach the television set to the wall bracket by means of the VESA mounting.

## 3. Set-Up and Use

### NOTE

- > Make sure that the mounting screws (M4) project into the television set by no more than 8 mm. Longer screws can damage the set.
- > A wall bracket can be bought separately.  
Product information available at <http://halter.caratec.de>
- > Use only a wall bracket suitable for the size and weight of the television set.
- > Follow the instructions for the assembly of the wall bracket.

### 3.2. Control Buttons

The control buttons are on the right-hand side of the casing. They control the most important functions.

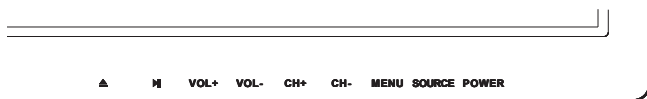

Bezeichnung	Erklärung
SOURCE	Eingangsquelle auswählen Mehrfaches Drücken der Taste zur Auswahl der Signalquelle
MENU	Menü anzeigen
CH+	Nächster Kanal Navigation ▲
CH-	Vorheriger Kanal Navigation ▼
VOL+	Lautstärke erhöhen Navigation ►
VOL-	Lautstärke reduzieren Navigation ◀
PLAY (▶  )	DVD abspielen/anhalten (im DVD-Betrieb)
EJECT (▲)	DVD auswerfen
POWER	Gerät ein-/ausschalten

## 3. Set-Up and Use

### 3.3. Connections to the television set

External devices or sources can be connected at the rear of the television set. Both passive and active antennas (with integrated amplifier and their own power source) can be connected to the antenna input.

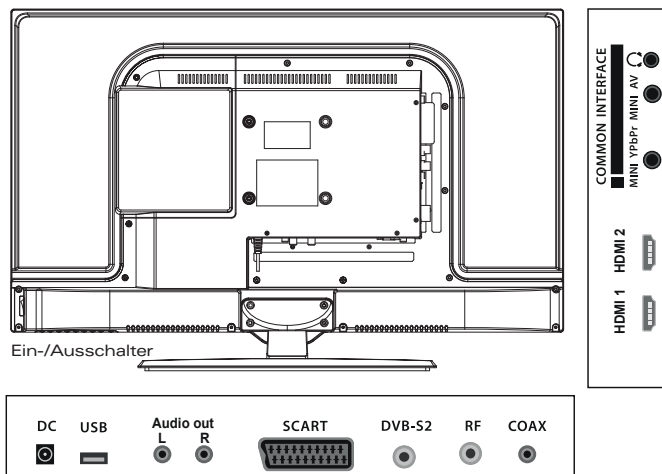

Designation	Explanation
On/off switch	On/off switch reduces power consumption to 0
DC	Power cord connection/power supply
SCART	AV input for external source
DVB-S2	Satellite antenna connection
RF	Connection for DVB-T/DVB-T2 HD or cable television
COAX	Digital audio output (co-axial)
Audio out	Audio out connection
HDMI/1/2	HDMI connection
USB	USB connection
Mini YPbPr	Component video input (adapter included)
Mini AV	AV input (adapter included)
Headphones	Connection for headphones/external speakers (3.5 mm jack)
Common Interface	CI-slot for encrypted programmes (NOTE: insert the right way round)



## 3. Set-Up and Use

### 3.4. Remote Control

#### Place batteries in the remote control

1. Open the battery compartment of the remote control.
2. Insert the batteries provided (AAA, 2 x 1.5 volts).

#### Key Assignment

Designation	Explanation
POWER	On/off, standby
EJECT ▲	Eject DVD (in DVD mode)
MUTE	Mute
PICTURE	Change picture presets
ASPECT	Change picture format
SOUND	Change sound presets
SUBTITLE	Set subtitles
SLEEP	Set sleep timer
CH.LIST	Display programme list
Number key	Enter numbers
FAV	Display favourites
RETURN ↶	Switch to previous channel
VOL+/- ↶↷	Increase/decrease volume
CH+/-	Next/previous channel
EPG	Programme guide
TV/RADIO	Switch between radio and TV
DISPLAY	Show information
INPUT	Select input source
Navigation buttons	Navigate up/down/right/left
OK	Confirm selection
MENU	Show main menu
EXIT	Quit menu
Colour buttons	Quick selection button (red, green, yellow, blue)
TV/TXT	Opening/closing teletext
CANCEL	Quitting
REVEAL	Displaying hidden text
NICAM/A2	Toggling between NICAM / A2
OPEN/CLOSE	Opening and closing the Satellite antenna



## 3. Set-Up and Use

Designation	Explanation
INDEX	Opening Index
HOLD	Keep teletext sub-page (do not go to next page)
SIZE	Enlarging teletext main page/enlarging sub-page/standard size
SUBPAGE	Opening/closing teletext sub page
D.SET	Displaying DVD settings
D.MENU	Displaying DVD main menu
D.SUB	Displaying DVD subtitles
D.LAN	Selecting DVD language
◀◀	Back
▶▶	Forwards
◀◀	Back one chapter
▶▶	Forward one chapter
▶	Playback/pause
■	Stop

### 3.5. Navigating within the menus

#### Navigating in the main menus

You can move through the menus with either the remote control or using the buttons on the television set.

Operation	control panel	remote control
Opening the main menu	MENU	MENU
Selecting menu or sub-menu	VOL+ (forward) VOL- (back) CH+ (up) CH- (down)	▶ (forward) ◀ (back) ▲ (up) ▼ (down)
Selecting options within the menu	CH+ (up) CH- (down)	▲ (up) ▼ (down)
Switching to the set-up mask	VOL+ (forward)	▶ (forward)
Navigating within the set-up mask	CH+ (up) CH- (down)	▲ (up) ▼ (down)
Exiting the set-up mask of a menu or exiting a menu	MENU	MENU
Confirming settings	INPUT	OK
Confirming setting and exiting set-up mask	MENU	OK

### 3. Set-Up and Use

Aktion	Bedienleiste	Fernbedienung
Back to next menu level up	MENU	MENU
Exiting menu	MENU	EXIT

#### NOTE

Follow the navigation instructions in the individual menus and set-up masks.

#### Navigating within the DVD menu

You can move through the menus with either the remote control or the buttons on the television set.

Operation	remote control
Opening DVD menu	D.SET
Selecting menu	▶ (forward) ◀ (back)
Switching into the set-up mask	▼ (down)
Exiting the set-up mask	◀ (back)
Moving within the set-up mask	▲ (up) ▼ (down)
Enable set-up for editing	▶ (forward)
Changing settings	▲ (up) ▼ (down)
Confirming setting and exiting the set-up mask	OK
Exiting DVD menu	D.SET

#### NOTE

Follow the navigation instructions in the individual menus and the set-up mask.

## 4. Quick Set-Up

### 4.1. Electrical Connection

1. Connect the television set to a suitable power supply.

### 4.2. Turning the television set on

1. Turn on the television set using the on/off switch and press the **POWER** button on the remote control or on the device.
  - > The standby lamp turns green when the television is switched on.
  - > The standby lamp turns red when the television is switched off.
  - > The standby lamp is not illuminated when the on/off switch is in the OFF position.

### 4.3. Set-Up for Satellite Reception

1. Connect the satellite dish to the DVB-S2 inlet of the television set.
2. Turn on the television set with the on/off switch and press the **POWER** button on the remote control or on the device.
  - > The First Time Installation Menu is automatically displayed the first time you switch on.

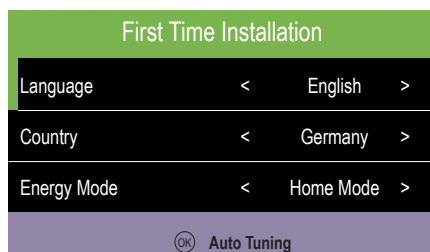

3. Select menu **Language** and **Country**.
4. Press **OK**.
  - > The Tuning Setup Menu is displayed.

## 4. Quick Set-Up

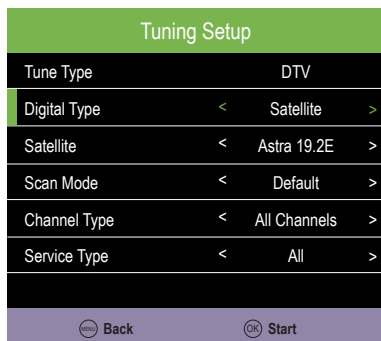

5. Select **DTV** or **ATV + DTV** as the receiving mode (Tune Type).
6. Select **Satellite as the input source** (Digital Type).
7. Select the desired satellite (ASTRA/HOTBIRD are standard).
8. Press **OK**.
  - > First Time Installation Dialogue is displayed.

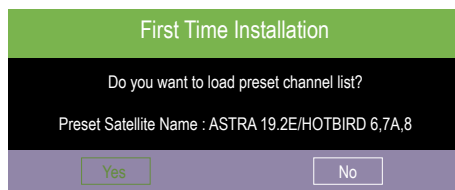

9. Select **Yes** to load the preset channel list (for ASTRA and HOTBIRD).
  - > Your television set is ready.

Select **No** to perform a manual search for programmes on the previously selected satellite.

**Please follow** the detailed instructions for searching for satellite channels and for editing channel lists in chapter „5.2. Channel Menu“ on page 62

## 4. Quick Set-Up

### 4.4. Initial Installation for Reception via DVB-C/DVB-T.

1. **DVB-C:** Connect the cable connection to the DBV-C input of the television set.  
OR:  
**DVB-T/T-2 HD:** Connect the terrestrial antenna to the DVBT-input of the television set. If using an active antenna without independent power supply in the menu switch the „**5V antenna power**“ **On** (Channel Menu).
2. Turn on the television set with the on/off switch and press the **POWER** button on the remote control or on the device.  
  
> The First Time Installation Menu is automatically displayed the first time you switch on.

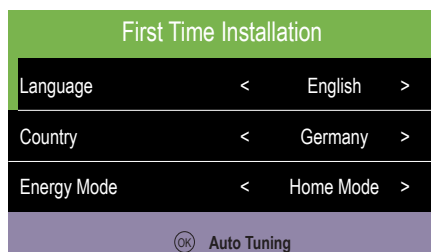

3. Select the menu **Language** and **Country**.
4. Press **OK**.  
  
> The Tuning Setup Menu is displayed.

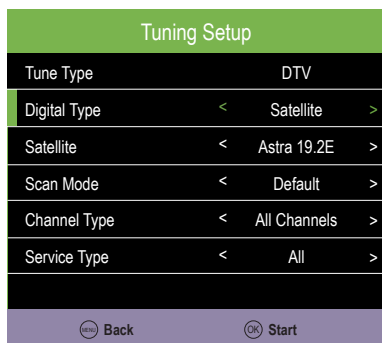

5. Select **DTV** or **ATV + DTV** as the receiving mode (Tune Type).

## 4. Quick Set-Up

6. Select the input source (Digital Type)
  - > DVB-T for input from an antenna,
  - > DVB-C for cable input.
7. Press **OK**.
  - > The station search dialogue box is displayed (Auto Tuning Status)  
The TV and radio station search may last several minutes.
  - > Your television set is ready for use.

**Please follow** the detailed descriptions in Chapter „5.2. Channel Menu“ on page 62.

### 4.5. Connection to External Sources

#### Connection via HDMI Cable

Connect the HDMI-input on the television set to the HDMI-output of the external device.

**Please follow** the detailed description for selection of the input source in Chapter „4.6. Important Operating Instructions“ on page 60.

#### Connection via a SCART Cable.

Connect the SCART socket on the television to the SCART output of the external device.

**Please follow** the detailed description for selection of the input source in Chapter „4.6. Important Operating Instructions“ on page 60.

#### Connection via an AV Cable

Connect the AV adapter to the MINI AV input of the television set. Connect the adapter to the AV output of the external device.

**Please follow** the detailed description for selection of the input source in Chapter „4.6. Important Operating Instructions“ on page 60.

▶ continue on the next page

## 4. Quick Set-Up

### Connection via a YPbPr Cable

Connect the YPbPr adapter to the MINI YPbPr-input of the television set. Connect the adapter to the YPbPr-output of the external device.

Connect the AV adapter to the MINI AV-input of the television set. Connect the adapter to the audio cable and insert the cable into the audio-output of the external device.

**Please follow** the detailed description for the selection of the input source in Chapter „4.6. Important Operating Instructions“ on page 60.

### 4.6. Important Operating Instructions

#### Selection of the Input Source

1. Open the **Input Source** Menu by pressing the **INPUT** (control panel on the television set or remote control).
2. Select and then confirm the desired option.

**Please follow** the detailed description in Chapter „3.5. Navigating within the menus“ on page 54.

Input Source	Explanation
Satellite	Satellite television See chapter ▶ „Quick Set-Up“ on page 56 ▶ „Set-Up for Satellite Reception“ on page 56
DTV	Digital Television See chapter „Initial Installation for Reception via DVB-C/DVB-T“ on page 58
ATV	Analog Television
DVD	DVD Operation See chapter „DVD Operation“ on page 78
AV	External device is connected via AV connection
SCART	External device is connected via SCART connection
YPbPr	External device is connected via YPbPr connection
PC	PC is connected
HDMI	External device is connected via HDMI connection
USB	External device is connected via USB connection



## 4. Quick Set-Up

### Teletext

Turn the Teletext on or off by using the **TV/TXT** button on the remote control.

**Please follow** the detailed description in Chapter „9.7. Teletext“ on page 86.

### EPG-Menu

Use the **EPG** button on the remote control to turn the programme guide on or off.

**Please follow** the detailed descriptions in Chapter „9.5. Programme Guide (EPG)“ on page 85.

### DVD Operation

1. Press the **INPUT** button on the remote control.
2. Select **DVD** operation.
3. Place a DVD disc with the label side facing backwards into the DVD player at the back of the television set.
  - > After loading, the DVD menu is displayed and playback starts automatically.

**Please follow** the detailed descriptions in the chapter „8. DVD Operation“ on page 78.

### Multimedia Operation (USB)

1. Connect a device (e.g. USB stick, external hard drive) to the USB port.
2. Press the **INPUT** key on the remote control.
3. Select **USB**.

**Please follow** the detailed description in chapter „7. Multimedia Operation“ on page 74.

## 5. Main Menu

### 5.1. Selecting the Main Menu

1. Open the main menu by pressing the **MENU** button (control panel on the television set or remote control).
2. Select and confirm the desired option.

**Please follow** the detailed description in chapter „3.5. Navigating within the menus“ on page 54.

The Main Menu contains the following sub-menus:

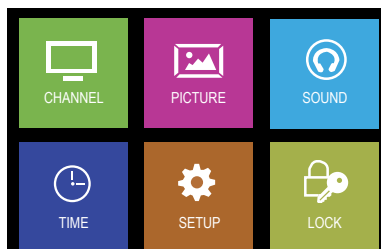

### 5.2. Channel Menu

1. Open the Main Menu by pressing the **MENU** button (control panel on the television set or remote control).
2. Select **Channel** and confirm with the **OK** button.
  - > The Channels Menu is displayed.



Important functions in the **Channel** Menu:

- > Manual or automatic channel scan
- > Editing the channel list

#### NOTE

The functions may vary depending on the origin of the signal.

Function	Explanation
Antenna <sup>1</sup>	<ul style="list-style-type: none"><li>▶ DVB-T (antenna reception)</li><li>▶ DVB-C (cable reception)</li></ul>
Auto Tuning	Begin automatic channel search Menu „Tuning Setup“ is displayed

## 5. Main Menu

Funktion	Erklärung
ATV Manual Tuning <sup>1</sup>	Begin manual channel search for the selected source „ATV Manual Tuning“ menus are displayed.
DVB-C Manual Tuning <sup>1</sup> DVB-T Manual Tuning <sup>1</sup>	Beginning manual channel search for selected source. „DVB-C Manual Tuning“ or „DVB-T Manual Tuning“ menus are displayed
Programme Edit	Organising, deleting, skipping, marking as favourites. „Programme Edit“ menu is displayed.
Signal Information	Show signal information of the station.
CI-Information	Show information on an inserted CI card. See chapter „6. CI-Modul“ on page 29
Dish Setup <sup>2</sup>	Erasing, managing, re-setting satellites and transponders. Menu „Dish Setup“ is displayed.
5V antenna power <sup>1</sup>	Turning set on with an active antenna in order to feed 5V to the antenna.

<sup>1</sup> Input Source DTV // <sup>2</sup> Input Source Satellite

### Smart-D function DiSEqC settings for automatic dish alignment

For the use with a compatible Caratec Smart-D dish.

1. In the **Channel Menu** select **Dish Setup**.
2. Select the appropriate setting under **DiSEqC 1.1** (see table):

Satellite	Setting	Satellite	Setting	Satellite	Setting
HotBird 13E	LNB 1	Turksat 42E	LNB 5	Astra 4.8E	LNB 9
Astra 19.2E	LNB 2	Astra 28.2E	LNB 6	Thor 0.8W	LNB 10
Eutelsat 5W	LNB 3	Eutelsat 16E	LNB 7	Amos 4W	LNB 11
Astra 23.5E	LNB 4	Eutelsat 9E	LNB 8	Hispasat 30W	LNB 12

It is sufficient to make settings only for the satellites used (e.g. Astra 19.2E und Hotbird 13E).

### Automatic Channel Search/Receiver Settings

1. In the **Channels Menu** select the automatic channel search function (**Auto Tuning**).  
 > The Receiver Settings Menu (Tuning Setup) is displayed.

With Satellite selected as source:

Function	Explanation
Country	Set country
Satellite	Set satellite
Scan Mode	► <b>Full*</b> ► Network Scan

Funktion	Explanation
Channel Type	<b>All Channels*</b> ► FTA Channels
Service Type	► <b>All*</b> ► DTV ► Radio

\* recommended settings are printed in bold

► weiter auf folgender Seite



## 5. Main Menu

### Manual DVB-C Search/Manual DVB-T Search

1. In the **Channel Menu** select the **CADTV Manual Tuning** if on cable, or **DTV Manual Tuning** if receiving via antenna.
  - > The Menu CADTV Manual Tuning or DTV Manual Tuning is displayed.

### Managing List of Channels

1. In the **Channels Menu** select **Programme Edit**.
  - > The Programme Edit Menu is displayed.
2. The following options are available:
  - > Delete channels (red button on the remote control).
  - > Move channels (yellow button on the remote control).
  - > Skip channels (blue button on the remote control).
  - > Add channels to favourites list (FAV button on the remote control).

#### NOTE

Please follow the instructions at the bottom of the screen.

### Satellite Configuration

1. In the **Channels Menu** select **Dish Setup**.
  - > The Dish Setup Menu is displayed.

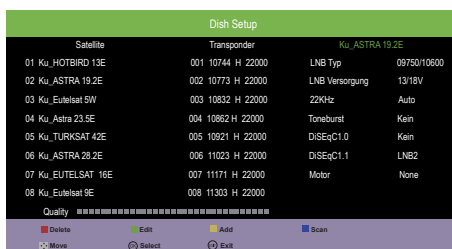

Dish Setup			
Satellite	Transponder	Ku_ASTRASAT 19.2E	
01 Ku_HOTBIRD 13E	001 10744 H 22000	LNB Typ	09750/10600
02 Ku_ASTRASAT 19.2E	002 10773 H 22000	LNB Versorgung	13/18V
03 Ku_Eutelsat 5W	003 10832 H 22000	ZZKHz	Auto
04 Ku_Astra Z3.5E	004 10862 H 22000	Toneburst	Kein
05 Ku_TURKSAT 42E	005 10921 H 22000	DiSEqC1.0	Kein
06 Ku_ASTRASAT 28.2E	006 11023 H 22000	DiSEqC1.1	LNB2
07 Ku_EUTELSAT 18E	007 11171 H 22000	Motor	None
08 Ku_Eutelsat 9E	008 11303 H 22000		

Quality: [Progress Bar]

Buttons: Delete (Red), Edit (Green), Add (Yellow), Scan (Blue), Move (Yellow), Select (Blue), Exit (Red)

#### Important functions in the **Dish Setup** Menu:

- > Edit/add/delete satellites
- > Edit/add/delete transponders
- > Edit satellite settings (for example, DiSEq settings)

► continue on the next page

## 5. Main Menu

Column	Explanation
Satellite	Satellite list. The satellite settings can be edited ( <b>green button</b> ). It is also possible to delete satellites ( <b>red button</b> ) and to add satellites ( <b>yellow button</b> ).
Transponder	List of the transponders corresponding to the selected satelliten („Satellite“ column). The transponder settings can be edited ( <b>green button</b> ). It is also possible to delete transponders ( <b>red button</b> ) and to add transponders ( <b>yellow button</b> ).
satellite settings (3rd column)	List of the settings for the selected satellite (“Satellite“ column). Configure the DiSEqC function to guide a compatible satellite antenna.

**NOTE** Please follow the instructions at the bottom of the screen.

**NOTE** You can obtain current information on satellite and transponder settings from the appropriate service provider or on websites such as [www.lyngsat.com](http://www.lyngsat.com) or [www.flysat.com](http://www.flysat.com).

### 5.3. Picture Menu

1. Call up the Main Menu by pressing the **MENU** button (control panel on the television set or remote control).
2. Select **Picture** and confirm with the **OK** button.
  - > Menu Picture is displayed.

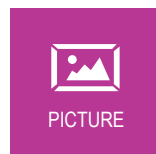

Important functions in the **Picture** Menu:  
> Customising picture settings.

**NOTE** Customising picture settings is only possible in **Personal** Mode.

Function	Explanation
Picture Mode	<ul style="list-style-type: none"><li>▶ Standard (pre-selected settings)</li><li>▶ Mild (pre-selected settings)</li><li>▶ Personal (settings can be adjusted manually)</li><li>▶ Dynamic (pre-selected settings)</li></ul>
Contrast	Setting contrast
Brightness	Setting brightness
Colour	Setting colour ratio
Tint	Setting tint (NTSC only)
Sharpness	Setting picture sharpness

## 5. Main Menu

Function	Explanation
Colour Temp	Setting colour temperature: <ul style="list-style-type: none"><li>▶ Normal</li><li>▶ Warm</li><li>▶ Cold</li></ul>
Noise Reduction	Setting noise reduction: <ul style="list-style-type: none"><li>▶ Low</li><li>▶ Medium</li><li>▶ High</li><li>▶ Off</li></ul>
Screen	Setting position and size of the PC image
Dynamic CR	<ul style="list-style-type: none"><li>▶ On</li><li>▶ Off</li></ul>
Face Colour	Setting skin tones
Aspect Ratio	<ul style="list-style-type: none"><li>▶ 16:9</li><li>▶ 4:3</li><li>▶ Auto</li><li>▶ Zoom1</li><li>▶ Zoom2</li></ul>
Blue Screen	Is displayed when no signal available. <ul style="list-style-type: none"><li>▶ On</li><li>▶ Off</li></ul>

### 5.4. Sound Menu

1. Display the Main Menu by pressing the **MENU** button (control panel on the television set or the remote control).
2. Select **Sound** and confirm with the **OK** button.
  - > The Sound Menu is displayed.

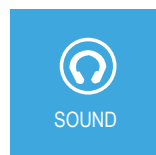

Important functions in the **Sound** Menu:  
> Adjusting the sound settings

**HINWEIS** Adjusting the sound settings is only possible in **Personal** Mode.

Function	Explanation
Sound Mode	<ul style="list-style-type: none"><li>▶ Standard (Vorkonfigurierte Einstellungen)</li><li>▶ Music (Vorkonfigurierte Einstellungen)</li><li>▶ Movie (Vorkonfigurierte Einstellungen)</li><li>▶ Sports (Vorkonfigurierte Einstellungen)</li><li>▶ Personal (Einstellungen können manuell angepasst werden)</li></ul>
Treble	Adjust Treble

▶ continue on the next page

## 5. Main Menu

Function	Explanation
Bass	Adjust Bass
Balance	Setting balance between left and right speakers
Auto Volume	Automatic volume control: ▶ On ▶ Off
Surround Sound	Surround reproduction: ▶ Off ▶ SRS TruSurround ▶ TruSurround
SPDIF Mode	Setting digital audio output: ▶ Auto ▶ PCM
AD Switch	„AD Switch“ Menu is displayed
Hearing Impaired	▶ Off ▶ On

### AD Switch

1. In the **Sound Menu** select **AD Switch**.  
> The AD Switch Menu is displayed.

Function	Explanation
AD Switch	▶ On (audio description) ▶ Off
AD Volume	Setting level of the audio description

### 5.5. Time Menu

1. Display the Main Menu by pressing the **MENU** button (Control panel on the television set or remote control).
2. Select **Time** and confirm with **OK** button.  
> Time Menu is displayed.

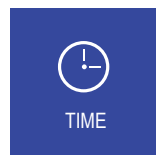

Important function in the **Time Menu**:

- > Setting the time zone
- > Setting an automatic on/off time
- > Setting the sleep timer
- > Setting automatic switch off
- > Setting time before menu fade-out



## 5. Main Menu

Function	Explanation
Clock	Time and date display (set automatically)
Time Zone	Setting time zone
Off Time	Setting switch-off time for the television „Off Time“ Menu is displayed
On Time	Setting switch-on time for the television „On Time“ Menu is displayed
Sleep Timer	Setting time after which the television set automatically switches off ▶ Off ▶ 10, 20, 30, 60, 90, 120, 180, 240 min.
Auto Standby	Setting whether and when the television set automatically switches off if no operations are performed ▶ Off ▶ 3, 4, 5 h
OSD Timer	Setting whether and when the menu automatically fades out ▶ Off ▶ 5, 10, 15, 20, 25, 30 s

### Switch-off Time

1. In the **Time** Menu select **Off Time**.  
> The Off Time Menu is displayed.

Function	Explanation
Off Time	▶ Off ▶ Once ▶ Everyday ▶ Mon-Fri ▶ Mon-Sat ▶ Sat-Sun ▶ Sun
Hour	Setting time (Hour)
Minute	Setting time (Minute)

### Switch-on Time

1. In the **Time** Menu select **On Time**.  
> The On Time Menu is displayed.

▶ continue on the next page

## 5. Main Menu

Function	Explanation
On Time	<ul style="list-style-type: none"><li>▶ Off</li><li>▶ Once</li><li>▶ Everyday</li><li>▶ Mon-Fri</li><li>▶ Mon-Sat</li><li>▶ Sat-Sun</li><li>▶ Sun</li></ul>
Hour	Setting time (Hour)
Minute	Setting time (Minute)
Source	Selecting input source for playback when the television set is to be turned on.
Channel	Selecting the channel at which the television is to be turned on.
Volume	Selecting the volume at which the television is to be turned on.

### 5.6. Setup Menu

1. Display the Main Menu by pressing the **MENU** button (control panel on the television set or the remote control).
2. Select **Setup** and confirm with the **OK** button.
  - > The Setup Menu is displayed.



#### Important functions in the **Setup** Menu:

- > Setting the language for menu, audio and subtitles
- > Resetting to factory default settings
- > Performing software update
- > Version information on model, panel type, and software version

Function	Explanation
Language	Setting menu language (German, Czech, Swedish, Finnish, Portuguese, Dutch, Italian, French, Spanish, English)
TT Language	Setting font (West, East, Russian, Arabic, Farsi) for the teletext display
Audio Language	Setting audio language 1 and 2 for multi-channel sound „Audio Language“ Menu is displayed
Subtitle Language	Setting sub-title language 1 and 2 „Subtitle Language“ Menu is displayed
Reset	Reset to factory settings
Software Update (USB)	Performing software update (a USB device with the update files must be connected)

## 5. Main Menu

Function	Explanation
Version	Displaying version (Model, panel type, and software version)
Import DefaultData	Loading ASTRA/HOTBIRD standard channel list (only for satellite reception)

### 5.7. Lock Menu

1. Display the Main Menu by pressing the **MENU** button (control panel on the television set or the remote control).
2. Select **Lock** and confirm with **OK** button.
  - > The Lock Menu is displayed.



Important functions in the **Lock** Menu:

- > Setting a system lock
- > Changing the password
- > Locking channels, parental guidance, button lock

#### NOTE

To change settings in the **Lock** Menu a password is required. Factory-set password: „0000“.

Function	Explanation
System Lock	<ul style="list-style-type: none"><li>▶ Off</li><li>▶ On</li></ul>
Set Password	Personalising the password
Channel Lock	Locking individual channels. Access is only possible with the password. „Channel lock“ Menu is displayed.
Parental Guidance	Setting age limit for parental control settings <ul style="list-style-type: none"><li>▶ Off</li><li>▶ 4 - 18</li></ul>
Key Lock	Activating key lock. Only possible if the option <b>On</b> was selected in the <b>System Lock</b> function. <ul style="list-style-type: none"><li>▶ Off</li><li>▶ On</li></ul>
Hotel Mode	Limiting functions of the television set for the user and importing pre-set database (a USB device with the database files must be connected). The „Hotel Mode“ Menu is displayed.

▶ continue on the next page

## 5. Main Menu

### Locking Channels

1. In the **Lock** Menu select **Channel Lock**.
  - > The Channel Lock Menu is displayed.
2. Lock or release the desired channels and confirm.

### Hotel Mode

1. In the **Lock** Menu select **Hotel Mode**.
  - > The Hotel Mode Menu is displayed.

Function	Explanation
Hotel Mode	▶ On ▶ Off
Source Lock	Locking individual input sources
Default Source	Selecting input source with which the television set is to be turned on.
Default Prog	Selecting channel for playback when the television set is to be turned on
Default Volume	Selecting volume at which the television set is to be turned on
Max. Volume	Selecting maximum volume for the television set
Import Database	Importing database from a USB device
Export Database	Exporting database to a USB device
Clear Lock	Resetting all locks

#### NOTE

To save and restore your personal channel list use the **Export Database** and **Import Database** functions.

## 6. CI module

### 6.1. Common Interface (CI)

The television set has a CI slot and supports both CI and CI+.

A CI module is a plug-in card the size of a credit card which fits into the slot of your DVB receiver and which in turn can also hold a smart card. With this combination you have access to encrypted pay channels.

#### NOTE

Use only CI modules which are authorised or certified by the service provider. This is the only way to guarantee compatibility.

### 6.2. Inserting the smart card and the CI module

1. Turn the television set off.
2. Insert the CI Module into the CI slot of the television set. Make sure you are inserting it the right way round (see illustration).
3. Insert the smart card into the CI Module. Make sure it is the right way round (see the arrow).
4. Turn the television set back on.

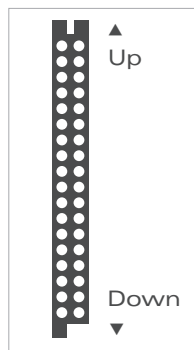

## 7. Multimedia Operation

### 7.1. Prerequisites

You can play back files saved on a USB device if the following file formats are on the storage device:

Medium	Format
Movie	*.dat, *.mpg, *.mpeg *.vob *.mkv *.mp4, *.mov *.avi *.flv *.asf, *.wmv
Music	*.mp3 *.wav *.wma/asf *.aac *.ac3
Photo	*.jpg, *.jpeg *.png *.bmp
Text	*.txt

### 7.2. Playback

1. Press the **INPUT** button on the remote control.
2. Select **USB** as the input source.
  - > The Multimedia Menu is displayed.

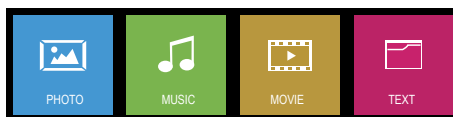

**Please follow** the detailed description in Chapter „3.5. Navigating within the menus“ on page 54.

3. Enter the desired media type (Photo, Music, Movie or Text) and confirm with **OK**.
  - > The selection screen with the file/directory structure is displayed.

## 7. Multimedia Operation



4. Select the storage location (C) of the medium and, if necessary, the subfolder. The files already present are displayed.
5. Select the desired file. Use the green button on the remote control to mark the files (e.g. photos or music) to be shown/played.
6. Press the **Play/Pause** button on the remote control.
  - > The Media Player menu is displayed.

### Movie

Press the **OK** button on the remote control to display the Movie menu.



Function	Explanation
Pause/Play	Stopping and re-starting the film
FB	Rewinding
FF	Fast forward
Prev.	Previous film
Next	Next film
Stop	Stops play
CharSet	Changing character set
RepeatNone	No repeat
Repeat1	Repeat current film
RepeatALL	Non-stop playback of all films
Set A/Set B	Use this to set point A and point B to repeat a film segment.
Playlist	Shows the play list

► continue on the next page

## 7. Multimedia Operation

Function	Explanation
Info	Displays movie info
Slow	Slow-motion playback
Step	Stop-start playback
Goto Time	Jump to playback time
Zoom In	Increases film size
Zoom Out	Decreases film size
Aspect Ratio	Auto 4:3 16:9
Move View	Move image in increased-size film with the arrow keys

## Music

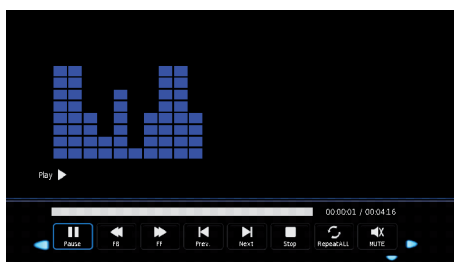

Function	Explanation
Pause/Play	Stopping and re-starting track
FB	Rewinding
FF	Fast forward
Prev.	Previous track
Next	Next track
Stop	Stops play
RepeatNone	No repeat
Repeat1	Repeat current track
RepeatALL	Non-stop playback of all tracks
Mute	Mutes the track
Playlist	Shows the playlist
Info	Displays track info
Goto Time	Jump to playback time



## 7. Multimedia Operation

### Photo

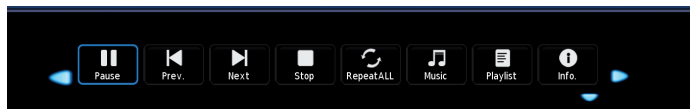

Function	Explanation
Pause/Play	Stopping then re-starting slide show
Prev.	Previous image
Next	Next image
Stop	Stop
RepeatNone Repeat1 RepeatALL	No repeat Repeat current image Non-stop playback of all images
Musik	Plays music from USB device during slide show
Playlist	Shows the play-back list
Info	Shows file info
Rotate	Turns the image 90° to the right
Rotate	Turns the image 90° to the left
Zoom In	Increases image size
Zoom Out	Reduces image size
Move View	Move image in zoomed view with the arrow keys

### 7.3. Ending Playback

1. Press the **EXIT** button on the remote control to end the playback and return to file selection.

To change the media type press the **EXIT** button on the remote control repeatedly until the Multimedia Menu is displayed.

## 8. DVD Operation

### 8.1. Inserting the DVD

To insert the DVD proceed as follows:

1. Turn on the television set.
2. Press the **INPUT** button on the remote control and select **DVD** as source.
3. Insert the DVD with the label side facing backwards slowly into the DVD drive. It will automatically be pulled into the drive.

> The DVD will be loaded automatically.

#### NOTE

Inserting the DVD is only possible when the television set is in DVD mode. The DVD is pulled in automatically. Do not use any force when inserting.

#### NOTE

To avoid damaging the DVD, the label side of the disc must face towards the back.

### 8.2. Playing the DVD

1. Using the disc menu on the DVD, you can either start the film or choose other options.  
OR:  
Press the ►|| button on the remote control to start the film.

#### NOTE

You can return to the disc menu by pressing the **D.MENU** button on the remote control. Navigating through the disc menu is by means of the navigation buttons on the remote control.

### 8.3. Ejecting the DVD

1. To eject the DVD, press the **EJECT** button on the control panel on the television set or on the remote control.

#### NOTE

Ejecting a DVD is possible only when DVD is selected as the input source.

## 8. DVD Operation

### 8.4. General Settings

To display the DVD settings proceed as follows:

1. Press the **D.SET** button on the remote control.
  - > The General Setup Page is displayed.



**Pease follow** the detailed description in Chapter „3.5. Navigating within the menus“ on page 54.

Function	Explanation
TV-Display	Setting the screen display
OSD Lang	Setting the display language
Captions	Turn captions on/off
Last Memory	<ul style="list-style-type: none"><li>▶ On (the last playback position of the DVD is stored and then starts from there when the DVD player is next turned on)</li><li>▶ Off (the DVD starts from the beginning each time it is turned on)</li></ul>

2. Press the **D.SET** button on the remote control again to exit the menu and return to DVD playback.

### 8.5. Audio Settings

To display the audio settings proceed as follows:

1. Press the **D.SET** button on the remote control.
  - > The General Setup Page Menu is displayed.

▶ continue on the next page

## 8. DVD Operation

- In the **General Setup Page** press the right-hand arrow key on the remote control and select the speaker symbol.

> The Audio Setup Page is displayed.



**Please follow** the detailed description in Chapter „3.5. Navigating within the menus“ on page 54.

Function	Explanation
Downmix	▶ LT/RT ▶ Stereo

- Press the **D.SET** button again on the remote control to exit the menu and return to DVD playback.

### 8.6. User Settings

To show the Dolby digital settings proceed as follows:

- Press the **D.SET** button on the remote control.  
> The General Setup Page is displayed.
- In the **General Setup Page** Menu press the right-hand arrow key on the remote control and select the screen symbol.  
> The Preference Page Menu is displayed.



## 8. DVD Operation

**Please follow** the detailed description in the Chapter „3.5. Navigating within the menus“ on page 54.

Function	Explanation
TV System	▶ PAL ▶ Multi ▶ NTSC
Audio	Select audio language
Subtitle	Select subtitle language
Menu	Select menu language
Parental Ctrl	Select age category
Password	Change password (default: <b>1234</b> )
Default	Reset to factory settings

3. Press the **D.SET** button on the remote control again to exit the menu and return to DVD playback.

### 8.7. DVD Remote Control

**Please follow** the detailed description of the remote control in Chapter „3.4. Remote Control“ on page 53.

## 9. Special Functions

### 9.1. Channel Display

To open the channel list proceed as follows:

1. Press the **CH.LIST** button on the remote control or press the **OK** button on the remote control (only if no menu is displayed).
  - > The Channel List Menu is displayed.

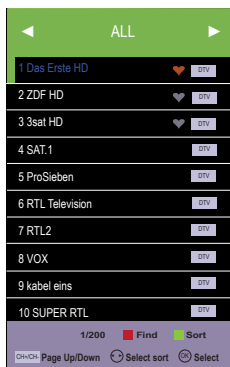

**Please follow** the detailed description in Chapter „3.5. Navigating within the menus“ on page 54.

Symbols indicate whether a channel is locked, encrypted, to be skipped or a favourite.

Use the navigation buttons ◀/▶ on the remote control to filter the indicated channels.

Name	Explanation
All	Contains all the channels
DTV List	Contains only television channels
Radio List	Contains only radio channels
Data List	Contains only data channels
FTA List	Contains non-pay channels
Scrambled List	Contains only encrypted Pay TV Channels
Satellit Lists	Contains all channels of a satellite

▶ continue on the next page

## 9. Special Functions

2. Select the desired channel and press **OK**.

### NOTE

To edit the channel list (delete, move, skip, add to favourites), in the **Channel Menu** select **Programme edit**. See also „5.2. Channel Menu“ on page 62.

### 9.2. Favourites

To open the favourites list proceed as follows:

1. Press the **FAV** button on the remote control.
  - > The Favorite List Menu is displayed.

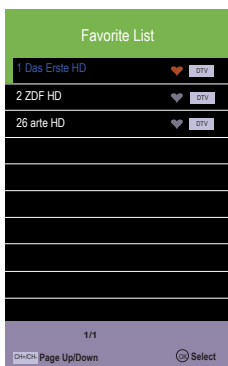

The channels previously designated as favourites are displayed in this view. Symbols indicate if a channel is to be skipped or is marked as a favourite.

2. Select the desired channel and press **OK**.

### NOTE

To edit the channel list (delete, move, skip, add to favourites), in the **Channel Menu** select **Programme edit**. See also „5.2. Channel Menu“ on page 62.

## 9. Special Functions

### 9.3. Channel Information

To open channel information, proceed as follows:

1. Press the **DISPLAY** button on the remote control.  
> Channel Information is displayed.



### 9.4. Subtitle Language

To display the subtitle language, proceed as follows:

1. Press the **SUBTITLE** button on the remote control.  
> The Subtitle Language Menu is displayed.



2. Select the desired subtitle language and press **OK**.

#### NOTE

The availability of subtitle languages is determined by the service provider.

#### NOTE

Editing the subtitle languages is not possible at this point. To edit the subtitle languages, in the **Setup** Menu select **Subtitle Language**. See also „5.6. Setup Menu“ on page 70.



## 9. Special Functions

### 9.5. Programme Guide (EPG)

To display the programme guide proceed as follows:

1. Press the **EPG** button on the remote control.
  - > The 7 Day TV Guide Menu is displayed.

7 Day TV Guide			
05:30 - 09:00	28 Jun 2016	News/Current Affairs	
Moderation: Susan Link und Till Nassif * EU-Gesetz: Umfassender nach dem Referendum: Wie positionieren sich die EU und die deutsche Regierung? * Bundesratsabgesetz im Kabinett: Betroffene sollen mehr Vermögen als heute behalten dürfen * Dpa.com: Nahum: Immer mehr Leute wollen wieder Handarbeit lernen und ihre Kleidung selber machen * WDR: Experiment: Wie klingens, wenn klassische Musik in einem HipHop-Song gesampelt wird?			
28 Jun 2016 09:33:14	29 Jun 2016		
1 Das Erste HD	05:30-09:00	ARD-Morgenmagazin	Now
2 ZDF HD	09:00-09:05	Tagesschau	More
3 Sat HD	09:05-09:55	Rote Rosen (2221)	
4 SAT.1	09:55-10:44	Sturm der Liebe (2483)	
5 ProSieben	10:44-10:45	Tagesschau	
6 RTL Television	10:45-11:35	Gefragt - Gejagt	
7 RTL 2	11:35-12:00	Seehund, Puma & Co. (12)	
8 VOX	12:00-12:15	Tagesschau	

In this view you will find information on the current day's programming, that of the previous day, and also of the following day.

2. Select the desired programme and press **OK**.

### 9.6. Radio

To switch between Radio mode and TV mode, proceed as follows:

1. Press the **TV/Radio** button on the remote control.
  - > You are in Radio mode.
2. Press the **blue button** on the remote control to deactivate the screen. The radio will continue playing.
3. Reactivate the screen by pressing any button on the remote control.
4. Press the **TV/Radio** button on the remote control again to return to the TV mode.

#### NOTE

It is possible to use the **Vol+/Vol-** and the **MUTE** buttons with the screen deactivated. When using these buttons the screen remains deactivated.

## 9. Special Functions

### 9.7. Teletext

Teletext is made available free of charge by most TV stations. It provides various types of information, e.g. News Ticker and updated news, weather forecasts, information on business, sport, culture, advice services, etc. and also on television programming.

1. Press the button **TV/TXT** on the remote control. To display the teletext a station must be selected which provides this service.
  - > To select a page, with the number buttons on the remote control enter the three-digit number of the desired page.
  - > Use the **CH** and **CH** buttons on the remote control to move forwards and backwards between the pages.
  - > Use the **HOLD** button on the remote control to set a page.
  - > Use the **INDEX** button on the remote control to move to the opening page or the table of contents.
  - > Use the **SIZE** button on the remote control to zoom the upper or the lower section of the page or to return to the normal display.
  - > Use the **REVEAL** button on the remote control to reveal hidden information or to hide this information again.
  - > Use the **SUBPAGE** button on the remote control to directly select subpages which are then automatically displayed:
2. Press the **TV/TXT** button on the remote control again to leave the teletext and return to TV mode.

## 10. Trouble Shooting

Problem	Action
Television set cannot be turned on	<p>Make sure that the power cable is properly inserted.</p> <p>Make sure that the On/Off switch on the bottom of the television set is turned on.</p> <p>Make sure that the polarity of the power supply is correct.</p>
No Picture	<p>Make sure that the correct source (<b>INPUT</b>) is selected.</p> <p>Make sure that the correct source or antenna is properly connected.</p>
No Sound	<p>Check the volume setting.</p> <p>Check whether the Mute function is activated.</p>
Poor Picture Quality	<p>Make sure that the antenna cable is properly connected.</p> <p>Check the picture settings.</p>
Picture too large/small, distorted.	Press the <b>ASPECT</b> button of the remote control to change the image display.
Blue screen	Make sure that the appropriate input ( <b>INPUT</b> ) is selected.
Television set does not react to the remote control	Make sure that the batteries have been inserted correctly. If necessary, insert new batteries.
DTV/DTB-T mode: error message "No signal"	<p>Check the antenna connection.</p> <p>Re-start the automatic channel search.</p>
PC-Mode: the picture is too small, too large, or shifted.	Select <b>PC</b> as input source and adjust the picture settings in the menu.
Satellite - no signal	Check the list of channels. In the configuration section of the menu you can restore the standard list of channels.

## 11. Specification

Technical Data	CAV320P-D
Energy efficiency class*	A
Visible diagonal screen size in cm	80
Visible diagonal screen size in inch	32
Power consumption ON	40,0 Watt
Annual energy consumption	58 kWh
Power consumption stand-by	0,50 Watt
Power consumption OFF	0,00 Watt
Resolution (Pixel)	1920 x 1080 (Full HD)
Image format	16:9
Contrast ratio	3.000 : 1
Brightness	250 cd/m <sup>2</sup>
Viewing angle (R/L/T/B)	89°/89°/89°/89° (wide-angle)
Loudspeaker	2 x 10 Watt
Smart-D control for satellite antenna	yes
Analog TV-Tuner	yes
DVB-T2 HD (H.265) Tuner	yes
DVB-S2 Tuner	yes
DVD player (laterally integrated)	yes
HDMI	yes (2x)
Scart	yes
Component (Y, Pb, Pr) 3,5 mm jack	yes, adapter optional: MCC29080
Composite (FBAS) 3,5 mm jack	yes, adapter optional: MCC29060
USB connection (media player)	yes
Antenna connection analogue/DVB-T2	yes
5V power supply for active DVB-T antennas	yes
Antenna connection DVB-S2	yes
CI+-Slot	yes
Audio Ausgang (fixed level)	yes
Digital audio output	yes
Headphone (3,5 mm)	yes
Remote control	yes
Foot (detachable)	optional: ETC0091
12V connection cable	yes
Power supply unit (100 ... 240 V), external	optional: ETCV092
VESA mounting option 100 x 100	yes
Set switch on/off	yes
Supported USB file formats	Video, Foto, Audio; Software Update
Operating voltage	10...30V
Temperature range operation/storage	0...50°C/-20...60°C
Pixel defect class to EN ISO 9241-307	0
Weight (TV-set incl. accessories)	5,6 kg
Dimensions (W x H x D in mm) without foot	723 x 422 x 48 mm**

\*scale A++ bis E // \*\*Depth measured at the mounting point for the TV mount, depth of the device: 60 mm





# Contenu

1. Recommandations générales.....	92
2. Compris dans la livraison .....	93
3. Mise en service et utilisation.....	94
3.1. Montage.....	94
3.2. Touches de commande.....	95
3.3. Raccordements à l'appareil.....	96
3.4. Télécommande .....	97
3.5. Navigation dans les menus.....	98
4. Guide de démarrage rapide pour la première mise en service.....	100
4.1. Etablir l'alimentation électrique.....	100
4.2. Mise en marche de l'appareil .....	100
4.3. Première installation avec réception satellite .....	100
4.4. Première installation avec réception DVB-C/DVB-T.....	102
4.5. Connexions avec sources extérieures.....	103
4.6. Indications importantes relatives à l'utilisation .....	104
5. Menu Principal.....	106
5.1. Sélection du menu principal .....	106
5.2. Menu Canal .....	106
5.3. Menu Image.....	110
5.4. Menu Son.....	111
5.5. Menu Heure.....	112
5.6. Menu Paramètres .....	114
5.7. Menu Verrouillage .....	115
6. Module CI .....	117
6.1. Common Interface (CI).....	117
6.2. Insertion de la Smartcard et du module CI.....	117
7. Lecture des médias.....	118
7.1. Conditions .....	118
7.2. Lecture .....	118
7.3. Terminer la lecture .....	121
8. Lire un DVD.....	122
8.1. Insérer un DVD.....	122
8.2. Lecture du DVD .....	122
8.3. Éjecter le DVD.....	122
8.4. Réglages généraux.....	123
8.5. Réglages audio .....	123
8.6. Réglages utilisateur .....	124
8.7. Télécommande du DVD .....	125
9. Fonctions spéciales .....	126
9.1. Affichage de la liste des chaînes .....	126
9.2. Favoris .....	127
9.3. Info chaîne .....	128
9.4. Langue des sous-titres .....	128
9.5. Guide des programmes (EPG) .....	129
9.6. Radio.....	129
9.7. Têletexte.....	130
10. Recherche des dysfonctionnements .....	131
11. Spécification .....	132

# 1. Recommandations générales

Pour éviter des dommages inutiles sur votre appareil, veuillez respecter les consignes de sécurités suivantes lors de la mise en service et de l'utilisation :

<b>Montage au support mural</b>	Assurez-vous que les vis de montage (M4) ne pénètrent pas plus de 8 mm dans l'appareil. Des vis plus longues pourraient endommager l'appareil.
<b>Nettoyage de l'appareil</b>	Avant le nettoyage, débrancher impérativement le câble d'alimentation. Nettoyer l'appareil uniquement avec un chiffon légèrement humide ou des produits de nettoyage spécifiques pour écrans plats.
<b>Display LED</b>	Une forte pression sur la surface de l'écran peut endommager l'appareil.
<b>chaleur/humidité/humidité ambiante</b>	L'appareil ne doit pas être exposé à une chaleur extrême (rayonnement direct du soleil, radiateur, source de feu ouvert) ou à l'humidité. Il faut éviter de faire fonctionner l'appareil dans les pièces très humides.
<b>Condensation</b>	Lorsque l'appareil a été déplacé d'un environnement froid dans un environnement chaud, il doit rester débranché pendant au moins une heure. Le changement rapide de température peut entraîner la formation de condensation dans l'appareil, ce qui peut causer des dommages pendant le fonctionnement.
<b>Ventilation</b>	Pour éviter une surchauffe de l'appareil, les événements à l'arrière de l'appareil doivent toujours être dégagés.
<b>Corps étrangers</b>	Veuillez veiller à ce que de petites pièces ou du liquide ne pénètre pas dans l'appareil. Ceci peut entraîner des dommages dans l'appareil voir même un incendie.
<b>Liquides / bougies</b>	Ne posez pas de récipients contenant des liquides ou des bougies allumées sur l'appareil.
<b>Risque de coincement</b>	Veillez à éviter que des doigts ou objets soient coincés lors de la rotation ou du basculement de l'appareil.
<b>Alimentation électrique</b>	L'appareil doit uniquement fonctionner avec la tension spécifique indiquée. Veuillez à ce que la fiche d'alimentation soit aisément accessible afin que l'appareil puisse être débranché du secteur à tout moment. Ne retirez pas le câble d'alimentation au niveau du câble, mais au niveau du boîtier de la prise. Le câble ne doit pas former de coude ou être posé par-dessus des angles coupants.
<b>Transport</b>	Pendant le transport, saisissez l'appareil uniquement au niveau du boîtier.
<b>Réparation/accessoires</b>	Les travaux de réparation et d'entretien doivent exclusivement être réalisés par un personnel spécialisé et agréé.
<b>Recyclage</b>	Conformément à la directive EU 2002/96/EG, les appareils électroniques doivent être séparés des déchets ménagers et éliminés par un site de collecte désigné ou par un revendeur spécialisé. Les piles doivent être déposées dans les conteneurs de collecte prévus à cet effet, conformément à la directive concernant les piles usagées.



## 2. Compris dans la livraison

- > Téléviseur LED avec pied support
- > Télécommande avec 2 piles AAA
- > Câble allume-cigare 12 V
- > Antenne DVB-T, magnétique
- > Notice d'utilisation

En option:

- > Socle, Ref. ETC0091
- > Bloc d'alimentation (12V, 6A), Ref. ETCV092
- > Adaptateur AV, Ref. MCC29060
- > Adaptateur YPbPr, Ref. MCC29080

## 3. Mise en service et utilisation

### 3.1. Montage

#### Montage du pied support, en option

1. Posez l'écran sur un support plat et souple, afin d'éviter des dommages.
2. Visser le pied support au téléviseur par le bas. Utilisez à cet effet les 4 vis comprises dans la livraison.

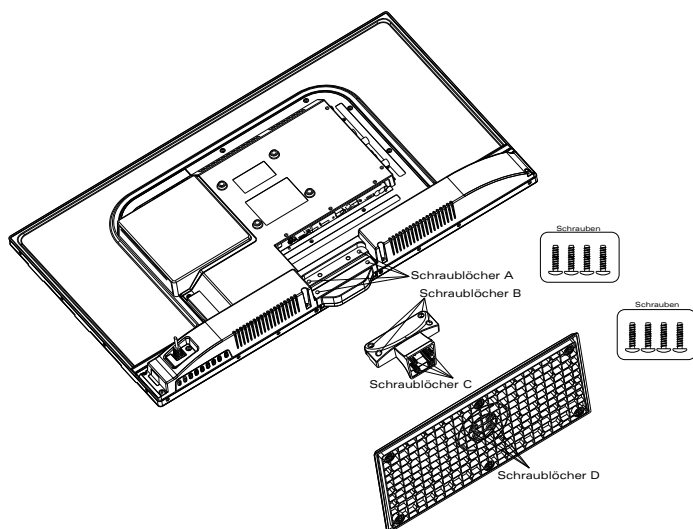

#### Montage sur support mural, support en option

1. Fixez le support mural au mur.
2. Posez l'écran sur un support plat et souple, afin d'éviter des dommages.
3. Retirer le pied.
4. Fixer le téléviseur sur le support mural par l'interface de montage VESA.

### 3. Mise en service et utilisation

#### NOTE

- > Assurez-vous que les vis de montage (M4) ne pénètrent pas plus de 8 mm dans l'appareil. Des vis plus longues pourraient endommager l'appareil.
- > Un support mural est disponible en option.  
Informations produit à l'adresse <http://halter.caratec.de>
- > Utilisez des supports muraux adaptés à la taille et au poids du téléviseur.
- > Lors du montage lire les instructions du support mural.

#### 3.2. Touches de commande

Le panneau de commande se trouvent sur le côté droit de l'appareil. Les touches commandent les principales fonctions.

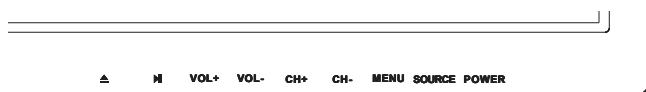

Bezeichnung	Erklärung
SOURCE	Eingangsquelle auswählen Mehrfaches Drücken der Taste zur Auswahl der Signalquelle
MENU	Menü anzeigen
CH+	Nächster Kanal Navigation ▲
CH-	Vorheriger Kanal Navigation ▼
VOL+	Lautstärke erhöhen Navigation ►
VOL-	Lautstärke reduzieren Navigation ◀
PLAY (▶  )	DVD abspielen/anhaltend (im DVD-Betrieb)
EJECT (▲)	DVD auswerfen
POWER	Gerät ein-/ausschalten

## 3. Mise en service et utilisation

### 3.3. Raccordements à l'appareil

À l'arrière de l'appareil, il est possible de brancher des appareils ou des sources externes.

Au niveau des entrées antennes, il est possible de brancher des antennes passives et actives (avec amplificateur intégré et alimentation autonome).

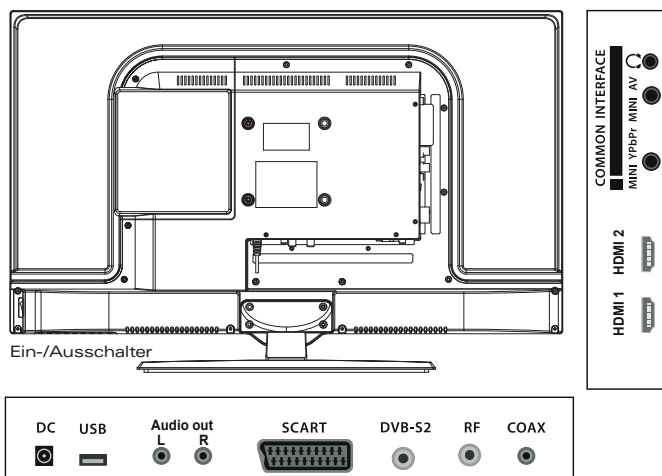

Désignation	Explication
Interrupteur marche/arrêt	L'interrupteur marche/arrêt réduit la consommation électrique à 0 Volt
DC	Raccordement câble d'alimentation/tension d'alimentation
SCART	Entrée A/V pour source externe
DVB-S2	Branchement pour antenne satellite
RF	Branchement pour DVB-T/DVB-T2HD ou télévision par câble
COAX	Sortie audio numérique (coaxiale)
Audio out	Sortie audio
HDMI 1/2	Entrée numérique A/V pour source externe
USB	Connexion USB
Mini YPbPr	Entrée vidéo RGB (adaptateur compris dans la livraison)
Mini AV	Entrée AV (adaptateur compris dans la livraison)
Casque	Branchement pour casque/haut-parleurs externes (douille 3,5 mm)
Common Interface	CI-slot pour la réception de programmes cryptés (respecter la direction d'insertion!)

## 3. Mise en service et utilisation

### 3.4. Télécommande

#### Placer les piles dans la télécommande

1. Ouvrez le logement à piles de la télécommande.
2. Mettez en place les piles livrées (AAA, 2 x 1,5 V).

#### Fonction des touches

Désignation	Explication
POWER	Marche/arrêt, veille
EJECT ▲	Éjecter le DVD, veille (en mode DVD)
MUTE	Mode muet
PICTURE	Modifier les préréglages de l'image
ASPECT	Modifier le format de l'image
SOUND	Modifier les préréglages du son
SUBTITLE	Régler les sous-titres
SLEEP	Régler la mise en veille programmable
CH.LIST	Afficher la liste des programmes
Touche numérique	Saisir les chiffres
FAV	Afficher la liste des favoris
RETURN ↵	La dernière chaîne sélectionnée
VOL+/-	Augmenter/diminuer le volume
CH+/-	Chaîne suivante/précédente
EPG	Aperçu des programmes (Electronic Program Guide)
TV/RADIO	Sélectionner entre radio et TV
DISPLAY	Afficher les informations
INPUT	Sélectionner la source d'énergie
Touches de navigation	Navigation haut/bas/droite/gauche
OK	Confirmer la sélection
MENU	Afficher le menu principal
EXIT	Quitter le menu
Touches de couleur	Touches de sélection rapide (rouge, verte, jaune, bleue)
TV/TXT	Afficher/quitter le vidéotexte
CANCEL	Abandonner
REVEAL	Afficher le texte caché
OPEN/CLOSE	Ouverture / fermeture de l'Antenne parabolique



### 3. Mise en service et utilisation

Désignation	Explication
NICAM/A2	Sélectionner entre NICAM/A2
INDEX	Afficher l'index
HOLD	Maintenir la partie inférieure de la page télétexte (ne pas feuilleter)
SIZE	Agrandir/la page principale télétexte/agrandir la partie inférieure de la page/taille standard
SUBPAGE	Afficher/quitter la page inférieure télétexte
D.SET	Afficher les réglages du DVD
D.MENU	Afficher le menu principal du DVD
D.SUB	Afficher les sous-titres du DVD
D.LAN	Sélectionner la langue du DVD
◀◀	Retour
▶▶	Suivant
◀◀	Chapitre précédent
▶▶	Chapitre suivant
▶	Lecture/pause
■	Stop

#### 3.5. Navigation dans les menus

##### Navigation dans les menus principaux

Vous pouvez naviguer dans les menus à l'aide de la télécommande ou des touches de commande sur l'appareil.

Fonction	panneau de commande	télécommande
Afficher le menu principal	MENU	MENU
Sélectionner le menu ou le sous-menu	VOL+ (droite) VOL- (gauche) CH+ (en haut) CH- (en bas)	▶ (droite) ◀ (gauche) ▲ (en haut) ▼ (en bas)
Sélectionner les options des menus	CH+ (en haut) CH- (en bas)	▲ (en haut) ▼ (en bas)
Accéder à un écran de réglage d'un menu	VOL+ (droite)	▶ (droite)
Naviguer à l'intérieur de l'écran de réglage	CH+ (en haut) CH- (en bas)	▲ (en haut) ▼ (en bas)
Quitter l'écran de réglage d'un menu ou un menu	MENU	MENU

### 3. Mise en service et utilisation

Fonction	panneau de commande	télécommande
Confirmer les réglages	INPUT	OK
Confirmer les réglages et quitter l'écran de réglage	MENU	OK
Retour au niveau de menu immédiatement supérieur	MENU	MENU
Quitter le menu	MENU	EXIT

#### NOTE

Respectez également les indications de navigation dans les différents menus et écrans de réglage.

#### Navigation dans le menu DVD

Vous pouvez naviguer dans les menus à l'aide de la télécommande ou des touches de commande sur l'appareil.

Fonction	télécommande
Afficher le DVD	D.SET
Sélectionner un menu	▶ (en avant) ◀ (en arrière)
Accéder à un écran de réglage d'un menu	▼ (en bas)
Quitter l'écran de réglage d'un menu	◀ (en arrière)
Naviguer dans l'écran de réglage	▲ (en haut) ▼ (en bas)
Autoriser les modifications du réglage	▶ (en avant)
Modifier les réglages	▲ (en haut) ▼ (en bas)
Confirmer le réglage et quitter l'écran de réglage	OK
Quitter le menu DVD	D.SET

#### NOTE

Respectez également les recommandations de navigation dans les différents menus et écran de réglage.

## 4. Guide de démarrage rapide pour la première mise en service

### 4.1. Etablir l'alimentation électrique

1. Brancher votre appareil à une alimentation électrique adaptée.

### 4.2. Mise en marche de l'appareil

1. Mettez en marche l'appareil par l'interrupteur marche/arrêt et actionnez la touche **POWER** de la télécommande ou de l'appareil.
  - > La lumière Standby est verte lorsque l'appareil est en marche.
  - > La lumière Standby est rouge lorsque l'appareil est éteint/veille.
  - > La lumière Standby est éteinte lorsque l'interrupteur marche/ arrêt est sur **ARRET**.

### 4.3. Première installation avec réception satellite

1. Raccordez l'antenne satellite au raccordement DVB-S2 du téléviseur.
2. Mettez en marche l'appareil par l'interrupteur marche/arrêt et actionnez la touche **POWER** de la télécommande ou de l'appareil.
  - > Le menu La première installation s'affiche automatiquement après la première mise en service.

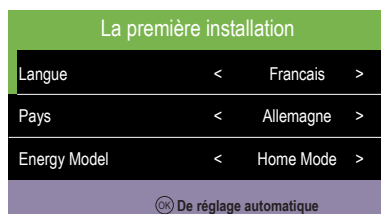

3. Sélectionnez la **Langue** et le **Pays**.
4. Appuyez sur la touche **OK**.
  - > Le menu Tuning Setup s'affiche.



## 4. Guide de démarrage rapide pour la première mise en service

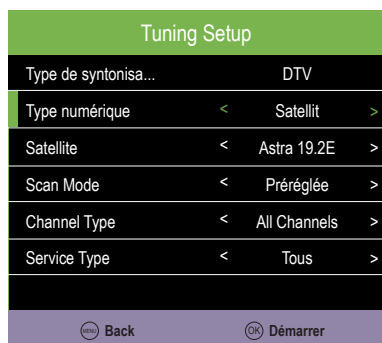

5. Sélectionnez le Type de syntonisation automatique **DTV** ou **ATV + DTV**.
6. Sélectionnez le **Satellite** comme Type numérique.
7. Sélectionnez le satellite souhaité (ASTRA/HOTBIRD sont standard).
8. Appuyez sur la touche **OK**.
  - > Le fenêtrè La première installation s'affiche.

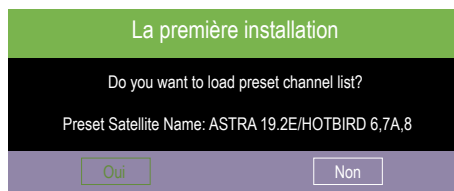

9. Sélectionnez **Oui** pour charger les listes standard intégrées (pour ASTRA et HOTBIRD).

> Votre téléviseur est prêt à l'emploi.

Sélectionnez **Non** pour rechercher des programmes manuellement sur le satellite sélectionné précédemment.

**Trouvez** la description détaillée concernant la recherche des chaînes et le traitement des listes de chaînes sans le chapitre „5.2. Menu Canal“ à la page 106.

## 4. Guide de démarrage rapide pour la première mise en service

### 4.4. Première installation avec réception DVB-C/DVB-T

1. **DVB-C**: raccordez la prise de connexion à l'entrée DVB-C du téléviseur.  
Ou :  
**DVB-T/T-2HD**: raccordez l'antenne terrestre à l'entrée DVBT du téléviseur.  
Si vous utilisez une antenne active (sans alimentation propre), activez la fonction **5V Antenne active: Activé** dans le menu **Canal**.
2. Mettez en marche l'appareil par l'interrupteur marche/arrêt et actionnez la touche **POWER** de la télécommande ou de l'appareil.  
  
> Le menu La première installation s'affiche automatiquement après la première mise en service.

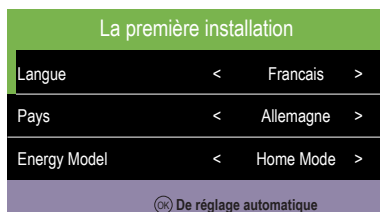

3. Sélectionnez la **Langue** et le **Pays**.
4. Appuyez sur la touche **OK**.  
  
> Le menu Tuning Setup s'affiche.

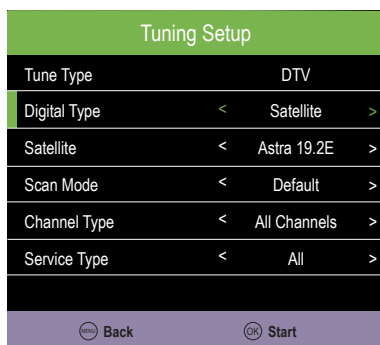

5. Sélectionnez le Type de syntonisation automatique **DTV** ou **ATV + DTV**.
6. Sélectionnez comme source d'entrée (**Type numérique**) :

## 4. Guide de démarrage rapide pour la première mise en service

- > DVB-T, si la réception se fait par l'antenne.
- > DVB-C, si la réception se fait par câble.

### 7. Appuyez sur la touche **OK**.

- > La fenêtre Réglage de chaîne s'affiche  
La recherche des chaînes TV et radio peut durer quelques minutes.
- > Votre téléviseur est prêt à l'emploi.

**Trouvez** les descriptions détaillées sans le chapitre „5.2. Menu Canal“ à la page 106.

## 4.5. Connexions avec sources extérieures

### Connexion par câble HDMI

Branchez l'entrée HDMI du téléviseur à la sortie HDMI du lecteur externe.

**Trouvez** la description détaillée pour la sélection de la source d'entrée sans le chapitre „4.6. Indications importantes relatives à l'utilisation“ à la page 104.

### Connexion par câble SCART.

Branchez l'entrée SCART du téléviseur à la sortie SCART du lecteur externe.

**Trouvez** la description détaillée pour la sélection de la source d'entrée sans le chapitre „4.6. Indications importantes relatives à l'utilisation“ à la page 104.

### Connexion par câble AV

Connectez l'adaptateur AV avec le connecteur MINI-AV du téléviseur.  
Connectez celui-ci avec la sortie AV de l'appareil externe.

**Trouvez** la description détaillée pour la sélection de la source d'entrée au chapitre „4.6. Indications importantes relatives à l'utilisation“ à la page 104.

► suite page suivante

## 4. Guide de démarrage rapide pour la première mise en service

### Connexion par un câble YPbPr

Connectez l'adaptateur YPbPr avec le connecteur MINI-YPbPr du téléviseur. Connectez celui-ci avec la sortie YPbPr de l'appareil externe.

Connectez l'adaptateur AV avec le connecteur MINI-AV du téléviseur. Connectez celui-ci avec la sortie audio de l'appareil externe.

**Trouvez** la description détaillée pour la sélection de la source d'entrée sans le chapitre „4.6. Indications importantes relatives à l'utilisation" à la page 104.

### 4.6. Indications importantes relatives à l'utilisation

Sélection de la source d'entrée :

1. Ouvrez le menu de la **Source d'entrée** en appuyant sur la touche **INPUT** (panneau de commande sur l'appareil ou télécommande).
2. Sélectionnez l'option souhaitée et confirmez-la.

**Veillez noter** les descriptions détaillées au chapitre „3.5. Navigation dans les menus" à la page 98.

Source d'entrée	Explication
Satellite	Téléviseur satellite Voir chapitre ► „Guide de démarrage rapide pour la première mise en service" à la page 100 ► „Première installation en cas de réception satellite" à la page 100
DTV	Téléviseur numérique Voir chapitre „Première installation pour la réception par DVB-C / DVB-T" à la page 102
ATV	Téléviseur analogique
DVD	Lecteur DVD Voir chapitre „Lire un DVD" à la page 122
AV	L'appareil externe est branché par connexion AV
SCART	L'appareil externe est branché par connexion SCART
YPbPr	L'appareil externe est branché par connexion YPbPr
PC	Le PC est branché
HDMI	L'appareil externe est branché par connexion HDMI
USB	L'appareil externe est branché par connexion USB

### Téletexte

## 4. Guide de démarrage rapide pour la première mise en service

Ouverture ou fermeture du télétexte par la touche **TV/TXT**.

**Trouvez** les descriptions détaillées sans le chapitre „9.7. Télétexte“ à la page 130.

### Menu EPG

La touche **EPG** de la télécommande permet d'ouvrir ou de fermer l'aperçu des programmes.

**Trouvez** les descriptions détaillées sans le chapitre „9.5. Guide des programmes (EPG)“ à la page 129.

### Lecture d'un DVD

1. Appuyez sur la touche **INPUT** de la télécommande.
2. Sélectionnez lecture **DVD**.
3. Déposez un DVD dans le logement à l'arrière de l'appareil, la partie imprimée étant orientée vers l'arrière
  - > Lorsque le DVD est chargé, le menu DVD s'affiche et la lecture démarre automatiquement.

**Trouvez** les descriptions détaillées sans le chapitre „8. Lire un DVD“ à la page 122.

### Lecture multimédia (USB)

1. Branchez un appareil (par ex. clé USB, disque dur externe) dans une prise USB.
2. Appuyez sur la touche **INPUT** de la télécommande.
3. Sélectionnez **USB**.

**Trouvez** les descriptions détaillées sans le chapitre „7. Lecture de médias“ à la page 118.

## 5. Menu Principal

### 5.1. Sélection du menu principal

1. Ouvrir le menu principal en appuyant sur la touche **MENU** (panneau de commande à l'appareil ou télécommande).
2. Sélectionnez l'option souhaitée et confirmez-la.

**Trouvez** les descriptions détaillées sans le chapitre „3.5. Navigation dans les menus“ à la page 98.

Le menu principal comporte les sous-menus suivants:

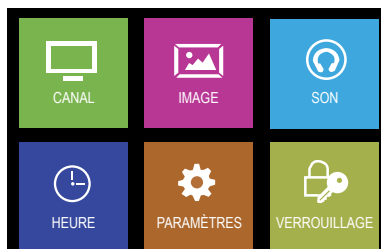

### 5.2. Menu Canal

1. Ouvrez le menu principal en appuyant sur la touche **MENU** (panneau de commande sur l'appareil ou télécommande).
2. Sélectionnez **Canal** et confirmez avec la touche **OK**.

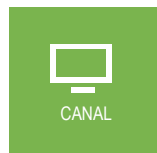

> Le menu Canal s'affiche.

Fonctions importantes dans le menu **Canal**:

- > Recherche des chaînes automatique et manuelle
- > Traitement de la liste des chaînes

#### NOTE

Les fonctions affichées peuvent varier en fonction du type de réception.

Fonction	Explication
Antenna <sup>1</sup>	<ul style="list-style-type: none"><li>▶ DVB-T (en cas de réception par antenne)</li><li>▶ DVB-C (en cas de réception par câble)</li></ul>
Réglage auto	Démarrer la recherche automatique des chaînes Le menu „Tuning Setup“ s'affiche

## 5. Menu Principal

Fonction	Explication
Réglage manuel ATV <sup>1</sup>	Démarrer la recherche manuelle des chaînes pour la source sélectionnée Le menu „Réglage manuel ATV“ s’affiche
Réglage manuel DVB-C <sup>1</sup> Réglage manuel DVB-T <sup>1</sup>	Démarrer la recherche manuelle des chaînes pour la source sélectionnée Le menu „Réglage manuel DVB-C“ ou „Réglage manuel DVB-T“ s’affiche
Modification de programme	Classer, supprimer, verrouiller ou désigner les chaînes comme favorites Le menu „Modification de programme“ s’affiche
Information sur le signal	Affichage des informations du signal de la chaîne
Informations CI	Affichage des informations de la carte CI insérée Voir chapitre „6. Module CI“ à la page 117
Dish Setup <sup>2</sup>	Effacer, modifier, renommer les satellites et transpondeurs Le menu „Dish Setup“ s’affiche
5 V Antenne active <sup>1</sup>	Mise en service en cas d’antenne active, pour commuter 5 V sur l’antenne.

<sup>1</sup> Source sélectionnée: DTV // <sup>2</sup> Source sélectionnée: Satellite

**Fonction Smart D DiSEqC** réglages pour l’alignement automatique des satellites.

Uniquement en combinaison avec une antenne parabolique Caratec, Smart-D compatible.

1. Dans le menu **Canal**, sélectionnez **Configuration satellite**.
2. Sélectionnez le paramétrage approprié sous DiSEqC 1.1 (voir tableau):

Satellite	Réglage	Satellite	Réglage	Satellite	Réglage
HotBird 13E	LNB 1	Turksat 42E	LNB 5	Astra 4.8E	LNB 9
Astra 19.2E	LNB 2	Astra 28.2E	LNB 6	Thor 0.8W	LNB 10
Eutelsat 5W	LNB 3	Eutelsat 16E	LNB 7	Amos 4W	LNB 11
Astra 23.5E	LNB 4	Eutelsat 9E	LNB 8	Hispasat 30W	LNB 12

Il suffit, uniquement de définir les paramètres des satellites utilisés (par exemple, Astra 19.2E et Hotbird 13E).

### Recherche automatique des chaînes/réglages de réception

1. Sélectionner dans le menu **Canal** la fonction **Réglage auto**.

> Le menu Tuning Setup s’affiche.

Source Satellite sélectionnée:

Fonction	Explication
Pays	Régler le pays
Satellite	Régler le satellite
Scan Mode	<ul style="list-style-type: none"> <li>▶ <b>Préréglée**</b></li> <li>▶ Blind scan</li> <li>▶ Exploration du réseau</li> </ul>

Fonction	Erklärung
Channel Type	<ul style="list-style-type: none"> <li>▶ <b>All Channels*</b></li> <li>▶ FTA Channelse</li> </ul>
Service Type	<ul style="list-style-type: none"> <li>▶ <b>Tous**</b></li> <li>▶ DTV</li> <li>▶ Radio</li> </ul>

\* les recommandations sont indiquées en gras

▶ suite page suivante





## 5. Menu Principal

### Recherche DVB-C manuelle/Recherche DVB-T manuelle

1. Sélectionnez dans le menu **Canal** la fonction **Syntonisation manuelle CADTV** pour réception par câble ou **Réglage manuel DTV** pour réception par antenne.  
> Le menu Syntonisation manuelle CADTV ou Réglage manuel DTV s'affiche.

### Modifier la liste des chaînes

1. Sélectionner dans le menu **Canal** la fonction **Modification de programme**.  
> Le menu Modification de programme s'affiche.
2. Les options suivantes sont disponibles :
  - > Supprimer des chaînes (touche rouge de la télécommande).
  - > Déplacer des chaînes (touche jaune de la télécommande).
  - > Verrouiller des chaînes (touche bleue de la télécommande).
  - > Ajouter des chaînes aux favoris (touche FAV de la télécommande).

#### NOTE

Veuillez noter les recommandations d'utilisation sur le bord inférieur de l'écran.

### Configuration satellite

1. Sélectionnez dans le menu **Canal** la fonction **Dish Setup**.  
> Le menu Dish Setup s'affiche.

Dish Setup			
Satellite	Transpondeur	Ku_ASTRA 19.2E	
01 Ku_HOTBIRD 13E	001 10744 H 22000	LNB Typ	0975010600
02 Ku_ASTRA 19.2E	002 10773 H 22000	LNB Versorgung	13/18V
03 Ku_Eutelsat 5W	003 10632 H 22000	ZZKHz	Auto
04 Ku_Astra 23.5E	004 10662 H 22000	Toneburst	Kein
05 Ku_TURKSAT 42E	005 10921 H 22000	DiSEqC1.0	Kein
06 Ku_ASTRA 28.2E	006 11023 H 22000	DiSEqC1.1	LNB2
07 Ku_EUTELSAT 16E	007 11171 H 22000	Motor	None
08 Ku_Eutelsat 9E	008 11303 H 22000		

Qualité

Supprimer Modifier Ajouter Scan  
Déplacer Select Sortie

#### Fonctions importantes dans le menu **Dish Setup** :

- > Modifier/ajouter/supprimer des satellites
- > Modifier/ajouter/supprimer des transpondeurs
- > Modifier des réglages satellites (par exemple réglages DiSEq)

## 5. Menu Principal

Colonne	Explication
Satellite	Liste des satellites. Les réglages des satellites peuvent être modifiés ( <b>touche verte</b> ). Il est par ailleurs possible d'effacer des satellites ( <b>touche rouge</b> ) et de les rajouter ( <b>touche jaune</b> ).
Transponder	Liste des transpondeurs correspondant au satellite sélectionné (colonne „Satellite“). Les réglages du transpondeur peuvent être modifiés ( <b>touche verte</b> ). Il est par ailleurs possible de supprimer un transpondeur ( <b>touche rouge</b> ) ou de le rajouter ( <b>touche jaune</b> ).
réglages des satellites (Colonne 3)	Liste des réglages correspondant au satellite sélectionné (colonne „Satellite“). Configurez la fonction DiSeqC pour commander une antenne sat compatible.

### NOTE

Veillez noter les recommandations d'utilisation sur le bord inférieur de l'écran.

### NOTE

Les informations actuelles concernant les réglages des satellites et transpondeurs sont disponibles auprès des fournisseurs de programmes ou sur les sites internet comme par exemple [www.lyngsat.com](http://www.lyngsat.com) ou [www.flysat.com](http://www.flysat.com).

### 5.3. Menu Image

1. Ouvrez le menu principal en appuyant sur la touche **MENU** (panneau de commande à l'appareil ou télécommande).
2. Sélectionnez **Image** et confirmez par la touche **OK**.
  - > Le menu Image s'affiche.

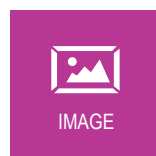

Fonction importante dans le menu **Image** :

- > Adaptation des réglages de l'image

### NOTE

L'adaptation des réglages est uniquement possible en mode **Personnalisés**.

Fonction	Explication
Mode Image	<ul style="list-style-type: none"><li>▶ Standard (réglages préconfigurés)</li><li>▶ Doux (réglages préconfigurés)</li><li>▶ Personnalisé (les réglages peuvent être adaptés manuellement)</li><li>▶ Dynamique (réglages préconfigurés)</li></ul>
Contraste	Réglage du contraste
Luminosité	Réglage de la luminosité
Couleur	Réglage de la couleur
Ton	Réglage de la teinte (uniquement en format NTSC)

## 5. Menu Principal

Fonction	Explication
Netteté	Régler la netteté de l'image
Température de couleur	Farbtemperatur einstellen: ▶ Normale ▶ Chaud ▶ Froide
Réduction du bruit	Réglage de la réduction des bruits parasites : ▶ Basse ▶ Med ▶ Élevée ▶ Désactivée
ECRAN	Réglage de la position et du format de l'image PC
Contraste dyn.	▶ Activé ▶ Désactivée
Face color	Réglage de la couleur du visage
Ratio d'aspect	▶ 16:9 ▶ 4:3 ▶ Auto ▶ Zoom1 ▶ Zoom2
Ecran Bleu	S'affiche en cas d'absence de signal. ▶ Activé ▶ Désactivée

### 5.4. Menu Son

1. Ouvrez le menu principal en appuyant sur la touche **MENU** (Panneau de commande sur l'appareil ou télécommande).
2. Sélectionnez **Son** et confirmez par la touche **OK**.  
> Le menu Son s'affiche.

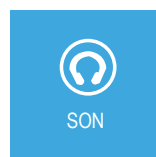

Fonctions importantes dans le menu son **Son** :  
> Adaptation des réglages du son

#### NOTE

L'adaptation des réglages du son est uniquement possible en mode **Personnalisé**.

Fonction	Explication
Mode audio	▶ Standard (Réglages préconfigurés) ▶ Musique (Réglages préconfigurés) ▶ Vidéo (Réglages préconfigurés) ▶ Sport (Réglages préconfigurés) ▶ Personnalisé (Les réglages peuvent être modifiés manuellement)
Aigus	Réglage des aigus

▶ suite page suivante

## 5. Menu Principal

Fonction	Explication
Graves	Réglage des graves
Equilibrage	Réglage de la balance entre le haut parleur droit et gauche
Volume auto	Réglage automatique du volume du son : ▶ Activé ▶ Désactivée
Son Surround	Reproduction du surround : ▶ Désactivée ▶ SRS TruSurround ▶ TruSurround
Sortie numérique	Réglage du mode de sortie audio numérique : ▶ Auto ▶ PCM
Commutation AD	Affichage du menu „Commutation AD“
Sous-titrage malentendants	▶ Désactivée ▶ Activé

### Commutation AD

1. Wählen Sie im Menü **Son** die Funktion **Commutation AD**.  
> Das Menü Commutation AD. wird angezeigt.

Fonction	Explication
Commutation AD	▶ Activé (audio-description) ▶ Désactivée
Volume AD	Réglage du niveau de l'audiodescription

### 5.5. Menu Heure

1. Ouvrez le menu principal en appuyant sur la touche **MENU** (panneau de commande sur l'appareil ou télécommande).
2. Sélectionnez **Heure** et confirmez avec la touche **OK**.  
> Le menu Heure s'affiche.

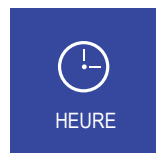

Fonctions importantes dans le menu **Heure** :

- > Réglage du fuseau horaire
- > Réglage d'une heure de mise en service et d'arrêt automatique
- > Réglage d'une veille automatique
- > Réglage d'un arrêt automatique
- > Réglage d'un délai pour la suppression du menu

## 5. Menu Principal

Fonction	Explication
Horloge	Affichage de la date et de l'heure (réglage automatique)
Fuseau horaire	Réglage du fuseau horaire
Heure d'arrêt	Réglage l'heure d'arrêt automatique du téléviseur Le menu „Heure d'arrêt“ s'affiche
Heure d'allumage	Réglage de l'heure de mise en service du téléviseur Le menu „Heure d'allumage“ s'affiche
Minuterie Veille	Réglage de l'heure d'arrêt automatique du téléviseur ▶ Désactivée ▶ 10, 20, 30, 60, 90, 120, 180, 240 min.
Veille automatiq.	Réglage de l'heure de commutation du téléviseur sur mode veille dès lors qu'aucune opération n'est effectuée ▶ Désactivée ▶ 3, 4, 5 h
OSD Minuteur	Réglage de la fermeture automatique du menu ▶ Never ▶ 5, 10, 15, 20, 25, 30 s

### Heure d'arrêt

1. Sélectionnez dans le menu **Heure** la fonction **Heure d'arrêt**.

> Le menu Heure d'arrêt s'affiche.

Fonction	Explication
Heure d'arrêt	▶ Désactivée ▶ Une fois ▶ Tous les jours ▶ Lun-Ven ▶ Lun-Sam ▶ Sam-Dim ▶ So
Heure	Régler l'heure (Heure)
Minute	Régler l'heure (Minute)

### Heure de mise en marche

1. Sélectionnez dans le menu **Heure** la fonction **Heure d'allumage**.

> Le menu Heure d'allumage s'affiche.

▶ suite page suivante

## 5. Menu Principal

Fonction	Explication
Heure d'allumage	<ul style="list-style-type: none"> <li>▶ Désactivée</li> <li>▶ Une fois</li> <li>▶ Tous les jours</li> <li>▶ Lun-Ven</li> <li>▶ Lun-Sam</li> <li>▶ Sam-Dim</li> <li>▶ So</li> </ul>
Heure	Régler l'heure (Heure)
Minute	Régler l'heure (Minute)
Source	Sélectionner la source d'entrée par laquelle le téléviseur doit être mis en service
Canal	Sélectionner le canal d'entrée par laquelle le téléviseur doit être mis en service
Volume	Sélectionner le volume de mise en service du téléviseur

### 5.6. Menu Paramètres

1. Ouvrez le menu principal en appuyant sur la touche **MENU** (panneau de commande sur le téléviseur ou télécommande).
2. Sélectionnez **Paramètres** et confirmez par la touche **OK**.
  - > Le menu Paramètres s'affiche.



Fonctions importantes dans le menu **Paramètres** :

- > Réglage de la langue des menus, de lecture et des sous-titres
- > Rétablir la configuration d'usine
- > Réalisation d'une mise à jour du logiciel
- > Information concernant la version du modèle, du type et de la version du logiciel

Fonction	Explication
Langue	Régler la langue du menu (allemand, danois, tchèque, suédois, finlandais, portugais, néerlandais, italien, français, espagnol, anglais)
Langue des TT	Régler les caractères pour l'affichage du télétexte (ouest, est, russe, arabe et persan)
Langue Audio	Réglage de la langue audio 1 et 2 pour son multicanal Le menu „Langue Audio“ s'affice
Langue des sous-titres	Réglage de la langue des sous-titres 1 et 2 Le menu „Langue des sous-titres“ s'affice
Restaurer les paramètres d'usine	Réinitialiser les réglages d'usine de l'appareil
Mise à jour logiciel (USB)	Mise à jour du logiciel (un appareil USB avec les logiciels de mise à jour doit être connecté)

## 5. Menu Principal

Fonction	Explication
Version	Version (modèle, type d'écran et version de logiciel)
Import DefaultData	Charger la liste des canaux standard ASTRA/HOTBIRD (uniquement pour la réception par satellite)

### 5.7. Menu Verrouillage

1. Ouvrez le menu principal en appuyant sur la touche **MENU** (panneau de commande de l'appareil ou télécommande).
2. Sélectionnez **Verrouillage** et confirmez par la touche **OK**.
  - > Le menu Verrouillage s'affiche.



Fonctions importantes du menu protection **Verrouillage** :

- > Réglage d'un blocage du système
- > Modification du mot de passe
- > Blocage de chaînes, accord parental, blocage de touches

#### NOTE

Pour modifier les réglages du menu **Verrouillage**, la saisie du mot de passe est nécessaire. Code d'usine : „0000“.

Fonction	Explication
Verrouiller système	<ul style="list-style-type: none"><li>▶ Désactivée</li><li>▶ Activé</li></ul>
Définir mot de passe	Personnaliser le mot de passe
Verrouillage chaîne	Bloquer des programmes définis. Accès seulement avec code d'usine. Le menu „Verrouillage chaîne“ s'affiche.
Accord parental	Définir une limite d'âge pour le réglage de l'accord parental <ul style="list-style-type: none"><li>▶ Désactivée</li><li>▶ 4 - 18</li></ul>
Verrouillage clavier	Activer le blocage des touches. Uniquement possible lorsque l'option <b>Activé</b> a été sélectionnée pour la fonction <b>Verrouiller système</b> <ul style="list-style-type: none"><li>▶ Désactivée</li><li>▶ Activé</li></ul>
Mode d'hôtel	Limiter des fonctions du téléviseur pour l'utilisateur et importer la base de données préreglée (un appareil USB avec les fichiers de la base de données doit être connecté) Le menu „Mode d'hôtel“ s'affiche

▶ suite page suivante

## 5. Menu Principal

### Bloquer une chaîne

1. Sélectionner dans le menu **Verrouillage** la fonction **Verrouillage chaîne**.  
> Le menu Verrouillage chaîne s'affiche.
2. Bloquez ou déverrouillez les programmes souhaités et confirmez.

### Mode d'hôtel

1. Sélectionnez dans le menu **Verrouillage** la fonction **Mode d'hôtel**.  
> Le menu Mode d'hôtel s'affiche.

Fonction	Explication
Mode d'hôtel	▶ Activé ▶ Désactivée
Verrouillage de source	Bloquer des sources définies
Source prédéfinie	Sélectionner la source par laquelle le téléviseur doit être mis en marche
Chaîne prédéfinie	Sélectionner la chaîne avec lequel le téléviseur doit être mis en marche.
Volume par défaut	Sélectionner le volume avec lequel le téléviseur doit être mis en marche.
Max. Volume	Sélectionner le volume maximal pour le téléviseur
Importation des données	Importer la base de données depuis un appareil USB
Exportation des données	Exporter la base de données vers un appareil USB
Supprimer verrou	Rétablir tous les blocages

#### NOTE

Pour sécuriser et reconfigurer votre liste personnelle des chaîne, utilisez les fonctions **Exportation des données** et **Importation des données**.



## 6. Module CI

### 6.1. Common Interface (CI)

Le téléviseur est doté d'un connecteur d'interface commune permettant de recevoir l'interface CI et CI+.

Un module CI est une carte enfichable de la taille d'une carte de crédit qui s'adapte dans le logement CI de votre récepteur DVB et qui peut recevoir des Smartcard. Cette combinaison vous permet l'accès aux programmes cryptés et payants.

#### NOTE

Utilisez exclusivement des modules CI autorisés par le fournisseur ou certifiés. C'est la seule façon de garantir la compatibilité.

### 6.2. Insertion de la Smartcard et du module CI

1. Éteignez l'appareil.
2. Insérer le module CI dans le logement du connecteur CI de votre téléviseur. Respectez le sens correct (voir illustration).
3. Insérer la Smartcard dans le module CI. Respectez le sens correct (voir flèche).
4. Remettez le téléviseur en service.

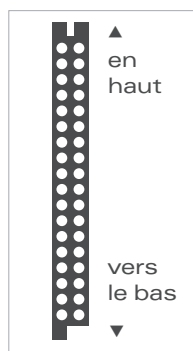

## 7. Lecture des médias

### 7.1. Conditions

Vous pouvez lire des données enregistrées sur un périphérique USB, si les formats de fichiers suivants sont enregistrés sur le périphérique de stockage :

Médias	Formats
Video	*.dat, *.mpg, *.mpeg *.vob *.mkv *.mp4, *.mov *.avi *.flv *.asf, *.wmv
Musique	*.mp3 *.wav *.wma/asf *.aac *.ac3
Photo	*.jpg, *.jpeg *.png *.bmp
Texte	*.txt

### 7.2. Lecture

1. Appuyez sur la touche **INPUT** de la télécommande.
2. Sélectionnez la source d'entrée **USB**.
  - > Le menu multimédia s'affiche.



**Trouvez** la description détaillée sans le chapitre „3.5. Navigation dans les menus“ à la page 98.

3. Marquez le type de média souhaité (photo, musique, film ou texte) et confirmez par **OK**.
  - > La fenêtre de sélection avec la structuré des fichiers/répertoires s'affiche.

## 7. Lecture des médias



1. Sélectionnez l'emplacement mémoire (C) du média et le cas échéant le sous-répertoire. Les fichiers disponibles s'affichent.
2. Sélectionnez le fichier souhaité. En appuyant sur la touche verte de la télécommande, vous marquez tous les fichiers (par ex. photos ou musique) à lire.
3. Pour démarrer la lecture, appuyez sur la touche **lecture/pause** de la télécommande.
  - > Le menu MediaPlayer s'affiche.

### Movie

Appuyez sur la touche OK de la télécommande pour ouvrir le menu.



Fonction	Explication
Pause/Lecture	Arrêter et redémarrer le film
FB	Revenir en arrière
FF	Avancer
Précédent	Film précédent
Suivant	Film suivant
Arrêter	Termine la lecture
CharSet	Modifier la police
RepeatNone Repeat1 RepeatALL	Pas de répétition Répétition du film en cours transmission continue de tous les films
Régler A/Régler B	A utiliser pour placer les points A et B afin de répéter une partie de film
Liste de compositions	Affiche la liste de lecture

## 7. Lecture des médias

Fonction	Explication
Info	Affiche les informations fichier
Lentement	Lecture slow-motion
Pas	Lecture continue
Passer sur le temps	Aller à la durée de lecture
Zoom In	Agrandit le film
Zoom Out	Réduit le film
Ratio d'aspect	Auto 4:3 16:9
Déplacer l'image	Déplacer la vue dans le film agrandi en déplaçant les touches à flèches

## Musique

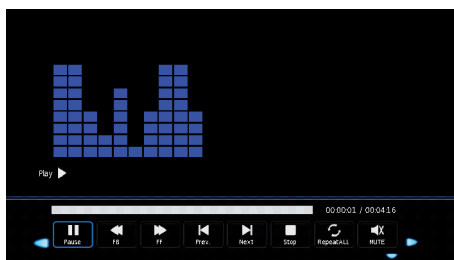

Fonction	Explication
Pause/Lecture	Arrêter et redémarrer le titre
FB	Revenir en arrière
FF	Avancer
Précédent	Titre précédent
Suivant	Titre suivant
Arrêter	Termine la lecture
RepeatNone	Pas de répétition
Repeat1	Répétition du film en cours
RepeatALL	transmission continue de tous les films
SOURD.	Mettra le volume en sourdine
Liste de compositions	Affiche la liste de lecture
Info	Affiche les informations fichier
Passer sur le temps	Réglage du temps de lecture

## 7. Lecture des médias

### Photo

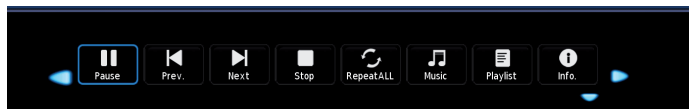

Fonction	Explication
Pause/Lecture	Arrêter la photo/redémarrer
Précédent	Dernière image
Suivant	Image suivante
Arrêter	Arrêter
RepeatNone Repeat1 RepeatALL	Pas de répétition Répétition du film en cours lecture continue de tous les films
Musique	Transmet de la musique depuis le médium USB pendant le diaporama
Liste de compositions	Affiche la liste de lecture
Info	Affiche les informations fichier
Tourner	Rotation de l'image de 90° à droite
Tourner	Rotation de l'image de 90° à gauche
Zoom In	Agrandit l'image
Zoom Out	Réduit l'image
Déplacer l'image	Déplacer la vue dans le film agrandi en déplaçant les touches à flèches

### 7.3. Terminer la lecture

1. Appuyez sur la touche **EXIT** de la télécommande pour terminer la lecture et retourner à la sélection des fichiers.

Pour modifier le type de médium, appuyez plusieurs fois sur la touche **EXIT** de la télécommande jusqu'à ce que le menu multimédia s'affiche.

## 8. Lire un DVD

### 8.1. Insérer un DVD

Pour insérer un DVD procédez de la manière suivante :

1. Mettez le téléviseur en marche.
2. Appuyez sur la touch **INPUT** de la télécommande et sélectionnez la source de la télécommande et sélectionnez la source **DVD**.
3. Insérer doucement le DVD avec le côté imprimé vers l'arrière dans le logement du DVD. Il sera automatiquement inséré dans le chariot.  
> Le DVD se charge automatiquement.

#### NOTE

L'insertion d'un DVD est possible uniquement lorsque le téléviseur est en mode DVD. Le DVD est introduit automatiquement. Ne pas exercer de pression lors de l'insertion.

#### NOTE

Le côté imprimé du DVD doit être inséré vers l'arrière dans le logement du DVD afin qu'il ne soit pas endommagé.

### 8.2. Lecture du DVD

1. Vous pouvez démarrer la lecture du film ou encore sélectionner d'autres options par le menu compris sur le DVD.  
Ou :  
Appuyez sur la touche ►Il de la télécommande pour démarrer la lecture du film.

#### NOTE

En appuyant sur la touche **D.MENU** de la télécommande, vous retournez à nouveau dans le menu disque. La navigation dans le menu disque se fait par les touches de navigation de la télécommande.

### 8.3. Éjecter le DVD

1. Appuyez sur la touche **EJECT** sur le panneau de commande du téléviseur ou sur la télécommande pour éjecter le DVD.

#### NOTE

L'éjection d'un DVD est possible uniquement lorsque la lecture d'un DVD est sélectionnée comme source d'entrée.

## 8. Lire un DVD

### 8.4. Réglages généraux

Pour afficher les réglages du DVD, procédez de la manière suivante :

1. Appuyez sur la touche **D.SET** de la télécommande.
  - > Le menu Replage General s'affiche.

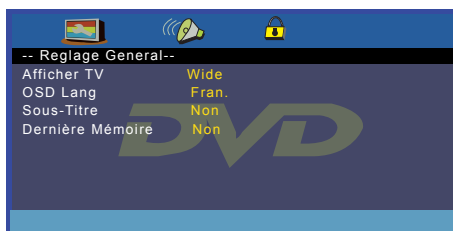

**Trouvez** les descriptions détaillées sans le chapitre „3.5. Navigation dans les menus” à la page 98.

Fonction	Explication
Afficher TV	Réglage de l’affichage écran
OSD Lang	Réglage de la langue d’affichage
Sous-Titre	Sous-Titre marche/arrêt
Dernière Mémoire	<ul style="list-style-type: none"><li>▶ Oui (le dernier emplacement de lecture du DVD est enregistré et poursuivi lors de la prochaine mise en service)</li><li>▶ Non (Le DVD redémarre depuis le début à chaque mise en service)</li></ul>

2. Appuyez à nouveau sur la touche **D.SET** de la télécommande pour quitter le menu et revenir à la lecture du DVD.

### 8.5. Réglages audio

Pour les réglages audio, procédez de la manière suivante :

1. Appuyez sur la touche **D.SET** de la télécommande.
  - > Le menu Replage General s'affiche.

▶ suite page suivante

## 8. Lire un DVD

2. Dans le menu **Reglage General**, appuyez sur la touche à flèche de la télécommande (à droite) et sélectionnez le symbole haut parleur.

> Le menu Config Audio s'affiche.



**Trouvez** les descriptions détaillées sans le chapitre „3.5. Navigation dans les menus” à la page 98.

Fonction	Explication
Downmix	▶ LT/RT ▶ Stereo

3. Appuyez à nouveau sur la touche **D.SET** de la télécommande, pour quitter le menu et revenir à la lecture DVD.

### 8.6. Réglages utilisateur

Pour afficher les réglages Dolby Digital, procédez de la manière suivante :

1. Appuyez sur la touche **D.SET** de la télécommande.

> Le menu Reglage General s'affiche.

2. Dans le menu **Reglage General**, appuyez sur la touche à flèche droite de la télécommande et sélectionnez le symbole écran.

> Le menu Page Favoris s'affiche.





## 8. Lire un DVD

**Trouvez** les descriptions détaillées sans le chapitre „3.5. Navigation dans les menus” à la page 98.

Fonction	Explication
Type de TV	▶ PAL ▶ Multi ▶ NTSC
Audio	Réglage de la langue audio
Sous-Titre	Réglage de la langue des sous-titres
Menu Disque	Réglage de la langue du menu
Parental	Réglage du control parental
Mot de Passe	Modifier le mot de passe (défaut: <b>1234</b> )
Par Défaut	Réinitialiser les réglages d'usine de l'appareil

3. Appuyez à nouveau sur la touche **D.SET** de la télécommande, pour quitter le menu et revenir à la lecture DVD.

### 8.7. Télécommande du DVD

**Trouvez** les descriptions détaillées sans le chapitre „3.4. Télécommande” à la page 97.

## 9. Fonctions spéciales

### 9.1. Affichage de la liste des chaînes

Pour afficher la liste des chaînes procédez de la manière suivante :

1. Appuyez sur la touche **CH.LIST** de la télécommande ou appuyez sur la touche **OK** de la télécommande (uniquement si aucun menu n'est affiché).
  - > Le menu Liste des chaînes s'affiche.

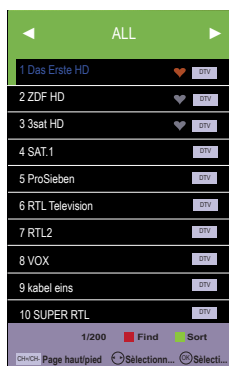

**Trouvez** les descriptions détaillées sans le chapitre „3.5. Navigation dans les menus“ à la page 98.

Des symboles indiquent si une chaîne est bloquée, cryptée, à ignorer ou marquée comme favori.

Utilisez les touches de navigation ◀/▶ sur la télécommande pour filtrer les chaînes affichées.

Nom	Explication
All	Comporte toutes les chaînes
DTV List	Comporte uniquement les chaînes de télévision
Radio List	Comporte uniquement les chaînes de radio
Data List	Comporte uniquement les chaînes de données
FTA List	Comporte les chaînes à accès libre
Scrambled List	Comporte uniquement les chaînes cryptées PayTV
Satellite	Comporte tous les chaînes d'un satellite

► suite page suivante

## 9. Fonctions spéciales

2. Sélectionnez la chaîne souhaitée et appuyez sur **OK**.

### NOTE

Pour modifier la liste des chaînes (effacer, déplacer, verrouiller, ajouter des chaînes à la liste des favoris), sélectionnez la fonction **Modification de programme** dans le menu **Canal**. Voir également menu programmes à la page. Voir également menu „5.2. Menu Canal” à la page 106.

### 9.2. Favoris

Pour afficher la liste des favoris, procédez de la manière suivante :

1. Appuyez sur la touche **FAV** de la télécommande.
  - > Le menu liste de favoris s’affiche.

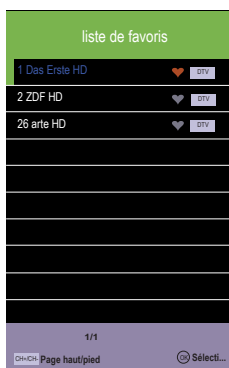

Sur cette vue sont affichées toutes les chaînes marquées précédemment dans favoris. Les symboles indiquent si une chaîne est marquée comme favori ou à ignorer.

2. Sélectionnez la chaîne souhaitée et appuyez sur **OK**.

### NOTE

Pour modifier la liste des chaînes (effacer, déplacer, verrouiller, ajouter des chaînes à la liste des favoris), sélectionnez la **Modification de programme** dans le menu **Canal** die Funktion. Voir également menu „5.2. Menu Canal” à la page 106.

## 9. Fonctions spéciales

### 9.3. Info chaîne

Pour afficher les informations relatives aux chaînes, procédez de la manière suivante :

1. Appuyez sur la touche **DISPLAY** de la télécommande.

> Des informations relatives à la chaîne s'affichent.



### 9.4. Langue des sous-titres

Pour afficher la langue des sous-titres, procédez de la manière suivante :

1. Appuyez sur la touche **SUBTITLE** de la télécommande.

> Le menu Langue des sous-titres s'affiche.

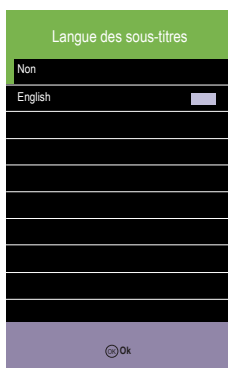

2. Sélectionnez la langue des sous-titres souhaitée et appuyez sur **OK**.

#### NOTE

Les langues de sous-titres disponibles varient en fonction de l'offre du fournisseur de programmes.

#### NOTE

Il n'est pas possible de modifier la langue des sous-titres à cet emplacement. Pour modifier les langues des sous-titres, sélectionnez la fonction **Langue des sous-titres** dans le menu **Paramètres**.

Voir également „5.6. Menu Paramètres“ à la page 114.

## 9. Fonctions spéciales

### 9.5. Guide des programmes (EPG)

Pour afficher le guide des programmes, procédez de la manière suivante :

1. Appuyez sur la touche **EPG** de la télécommande.
  - > Le menu Guide des Programmes s'affiche.

GUIDE DES PROGRAMMES			
05:30 - 09:00	28 Jun 2016	Informations/Affairs cour...	
Moderation: Susan Link und Till Nassif * EU-Gesetz: Umfassender nach dem Referendum: Wie positionieren sich die EU und die deutsche Regierung? * Bundesstaatsabgesetz im Kabinett: Betroffene sollen mehr Vermögen als heute behalten dürfen * Dieter Kempf: Warum immer mehr Leute wollen wieder Handarbeit lernen und ihre Kleidung selber machen * Was ist Lagermann: Wie klingles, wenn klassische Musik in einem HipHop-Song gesampelt wird?			
28 Jun 2016 08:33:14			28 Jun 2016
1 Das Erste HD	05:30-09:00	ARD-Morgenmagazin	Jottt
2 ZDF HD	09:00-09:05	Tagesschau	Mehr
3 Sat1 HD	09:05-09:55	Rote Rosen (2221)	
4 SAT.1	09:55-10:44	Sturm der Liebe (2483)	
5 ProSieben	10:44-10:45	Tagesschau	
6 RTL Television	10:45-11:35	Gefragt - Gejagt	
7 RTL 2	11:35-12:00	Seehund, Puma & Co. (12)	
8 VOX	12:00-12:15	Tagesschau	

Cette vue vous donne des informations sur le programme de la journée en cours, le programme du jour précédent et du jour suivant.

2. Sélectionnez le programme souhaité et appuyez sur **OK**.

### 9.6. Radio

Pour commuter entre le mode radio et le mode TV, procédez de la manière suivante :

1. Appuyez sur la touche **TV/Radio** de la télécommande.
  - > Vous êtes en mode radio.
2. Appuyez sur la **touche bleue** de la télécommande pour éteindre l'écran. La radio continue à fonctionner.
3. Allumez à nouveau l'écran en appuyant sur n'importe quelle touche de la télécommande.
4. Appuyez à nouveau sur la touche **TV/Radio** de la télécommande pour retourner au mode TV.

#### NOTE

L'utilisation des touches **Vol+/Vol-** ainsi que de la touche **MUTE** est également possible lorsque l'écran est éteint. Lorsque ces touches sont actionnées, l'écran reste éteint.

## 9. Fonctions spéciales

### 9.7. Télétexte

Le télétexte est mis à disposition comme service gratuit par la plupart des chaînes TV. Il propose différentes informations, comme par ex. News Ticker et actualités, prévisions météo, informations dans le domaine de l'économie, du sport, de la culture, des conseils, ainsi que des informations concernant le programme TV.

1. Appuyez sur la touche **TV/TXT** de la télécommande. Pour que le télétexte s'affiche, une chaîne qui propose ce type de service a dû être sélectionnée au préalable.
  - > Pour sélectionner une page, tapez les trois chiffres de la page souhaitée à l'aide des touches numériques de la télécommande.
  - > Utilisez les touches CH<sup>+</sup> et CH<sup>-</sup> de la télécommande pour avancer et reculer dans les pages.
  - > Utilisez les touches HOLD de la télécommande pour fixer une page.
  - > Verwenden Sie die Taste INDEX de la télécommande pour accéder à la page de démarrage ou au sommaire.
  - > Utilisez les touches SIZE de la télécommande pour agrandir la partie latérale haute ou basse de la page ou pour revenir à l'affichage normal.
  - > Utilisez les touches REVEAL de la télécommande pour afficher des informations masquées ou pour masquer à nouveau ces informations.
  - > Utilisez les touches SUBPAGE de la télécommande pour cliquer directement sur des sous-pages automatiquement consécutives.
2. Appuyez à nouveau sur la touche **TV/TXT** de la télécommande pour quitter Télétexte et revenir au mode TV.

## 10. Recherche des dysfonctionnements

Problème	Action
L'appareil ne s'allume pas	S'assurer que le câble du secteur a été branché correctement. S'assurer que l'interrupteur marche/arrêt à l'inférieure de l'appareil est bien activé. S'assurer que la polarité de l'alimentation électrique est correcte.
Pas d'image	S'assurer que la source correspondante ( <b>INPUT</b> ) est sélectionnée. S'assurer que la source ou l'antenne correspondante est correctement raccordée.
Pas de son	Contrôlez le volume. Contrôlez si la fonction <b>mute</b> est activée.
Mauvaise qualité d'image	Vérifiez le branchement correct du câble d'antenne. Contrôlez les réglages d'image.
Image trop grande/trop petite, décalée	Activez la touche <b>ASPECT</b> de la télécommande pour modifier la représentation d'image.
Ecran bleu	Vérifiez que la source correspondante ( <b>INPUT</b> ) est activée.
L'appareil ne réagit pas à la télécommande	Vérifiez que les piles sont correctement insérées. Si nécessaire, remplacez les piles.
Mode DTV-/DVB-T : message d'erreur „pas de signal“	Contrôlez le branchement de l'antenne. Redémarrez la fonction recherche des programmes.
Mode PC : l'image est trop petite, trop grande ou décalée	Sélectionnez PC comme source d'entrée et modifiez les réglages de l'image dans le menu.
Satellite – pas de signal	Contrôlez la liste des chaînes. Dans le menu sous configuration, vous pouvez à nouveau rétablir la liste des chaînes standard.

## 11. Spécification

Données techniques	CAV320P-D
Classe d'efficacité énergétique*	A
Diagonale d'affichage visible en cm	80
Diagonale d'affichage visible en pouce	32
Consommation mode marche	40,0 Watt
Consommation énergétique annuelle	58 kWh
Consommation mode veille	0,50 Watt
Consommation mode arrêt	0,00 Watt
Résolution (in Pixel)	1920 x 1080 (Full HD)
Format de l'image	16:9
Rapport du contraste	3.000 : 1
Luminosité	250 cd/m <sup>2</sup>
Angle de visualisation (D/G/H/B)	89°/89°/89°/89° (grand angle)
Haut-parleurs	2 x 10 Watt
Smart-D: commande ouverture et fermeture de la parabole	oui
Tuner TV analogique	oui
Tuner DVB-T2 HD (H.265)	oui
Tuner DVB-S2	oui
Lecteur DVD (intégré latéralement)	oui
HDMI	oui (2x)
Péritel	oui
Component (Y, Pb, Pr) 3,5 mm jack	oui, adaptateur en option: MCC29080
Composite (FBAS) 3,5 mm jack	oui, adaptateur en option: MCC29060
Port USB (Medioplayer)	oui
Branchement antenne analogique/DVB-T2	oui
Sortie 5V pour antennes DVB-T actives	oui
Raccord d'antenne DVB-S2	oui
Slot CI+	oui
Sortie audio (niveau fixe)	oui
Sortie audio numérique	oui
Ecouteur (3,5 mm)	oui
Télécommande	oui
Socle (amovible)	en option: ETC0091
Câble de jonction 12V	oui
Bloc d'alimentation (100 ... 240 V), externe	en option: ETCV092
Dispositif de fixation VESA 100 x 100	oui
Interrupteur de l'appareil marche/arrêt	oui
Formats de données USB	Vidéo, Photo, Audio; Software Update
Tension d'alimentation	10...30V
Température de fonctionnement / stockage	0...50°C/-20...60°C
Classe de défauts de Pixel, selon EN ISO 9241-307	0
Poids (uniquement l'appareil avec accessoires)	5,6 kg
Dimension (L X H X P en mm) sans socle	723 x 422 x 48 mm**

\* fourchette: A++ jusqu'à E // \*\*Profondeur mesurée au point de montage de la monture de télévision, profondeur de l'appareil: 60 mm





## **VEREINFACHTE EU-KONFORMITÄTSERKLÄRUNG**

Hiermit erklärt die Caratec GmbH, dass der Funkanlagentyp CAV196DSW, CAV226DSW und CAV246DSW der Richtlinie 2014/53/EU entspricht.

Der vollständige Text der EU-Konformitätserklärung ist unter der folgenden Internetadresse verfügbar: <http://doc.caratec.de>

## **SIMPLIFIED EU DECLARATION OF CONFORMITY**

Hereby, Caratec GmbH declares that the radio equipment type CAV196DSW, CAV226DSW and CAV246DSW is in compliance with Directive 2014/53/EU.

The full text of the EU declaration of conformity is available at the following internet address: <http://doc.caratec.de>

## **DECLARATION DE CONFORMITE UE SIMPLIFIEE**

Le soussigné, Caratec GmbH, déclare que l'équipement radioélectrique du type CAV196DSW, CAV226DSW et CAV246DSW est conforme à la directive 2014/53/UE.

Le texte complet de la déclaration UE de conformité est disponible à l'adresse internet suivante: <http://doc.caratec.de>

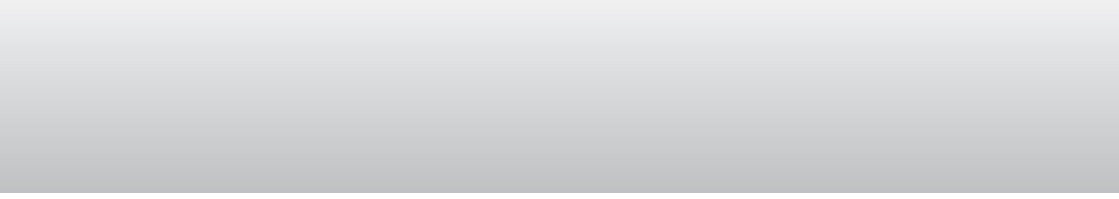



[www.facebook.de/caratecgmbh](https://www.facebook.de/caratecgmbh)

**Caratec GmbH**  
Carl-Bosch-Straße 7  
76829 Landau

+49 6341 38095-0  
+49 6341 38095-74

[www.caratec.de](http://www.caratec.de)

 **caratec**  
*Audio. Video. Mobil.*