

Geyser

EN	Water heater Installation and Operating Manual	10
DE	Warmwasserbereiter Montage- und Bedienungsanleitung	18
FR	Chauffe-eau Instructions de montage et de service	27
ES	Calentador de agua Instrucciones de montaje y de uso	36
PT	Aquecedor de água Instruções de montagem e manual de instruções	45
IT	Scaldabagno Istruzioni di montaggio e d'uso	54
NL	Boiler Montagehandleiding en gebruiksaanwijzing	63
DA	Vandvarmer Monterings- og betjeningsvejledning	71
SV	Varmvattenberedare Monterings- och bruksanvisning	79
NO	Varmtvannsbereeder Monterings- og bruksanvisning	87
FI	Vedenlämmitin Asennus- ja käyttöohje	95
RU	Водонагреватель Инструкция по монтажу и эксплуатации	103
PL	Podgrzewacz wody Instrukcja montażu i obsługi	112
SK	Ohrievač vody Návod na montáž a uvedenie do prevádzky	121
CS	Ohřivač vody Návod k montáži a obsluze	129
HU	Vízmelegítő Szerelési és használati útmutató	137

© 2022 Dometic Group. The visual appearance of the contents of this manual is protected by copyright and design law. The underlying technical design and the products contained herein may be protected by design, patent or be patent pending. The trademarks mentioned in this manual belong to Dometic Sweden AB. All rights are reserved.

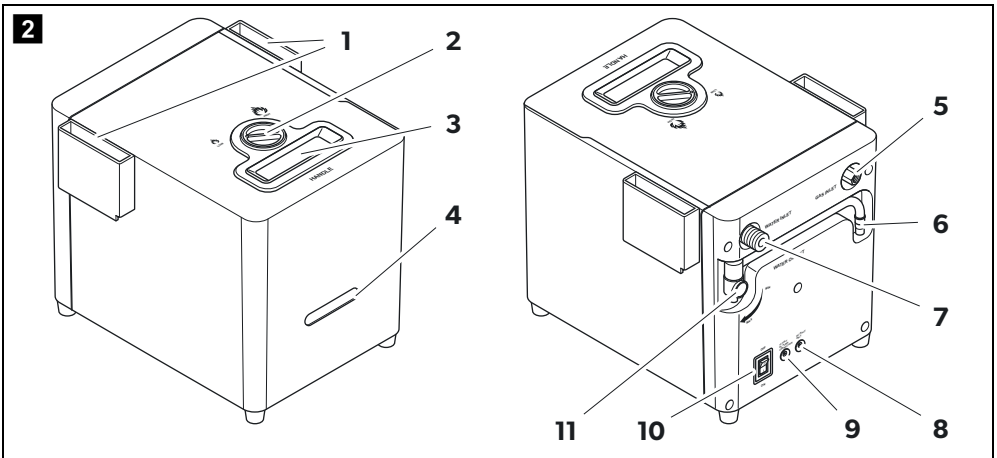

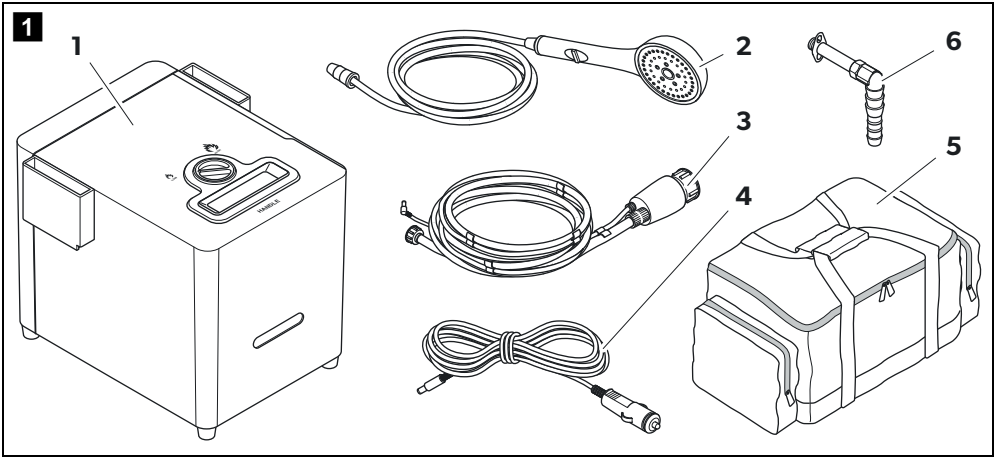
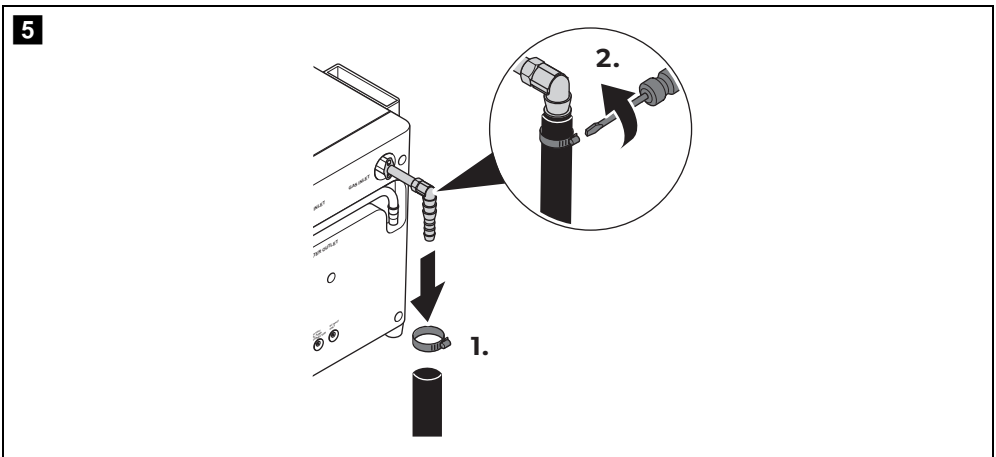
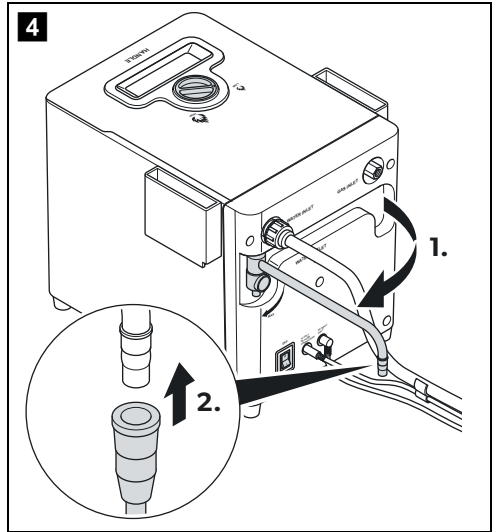
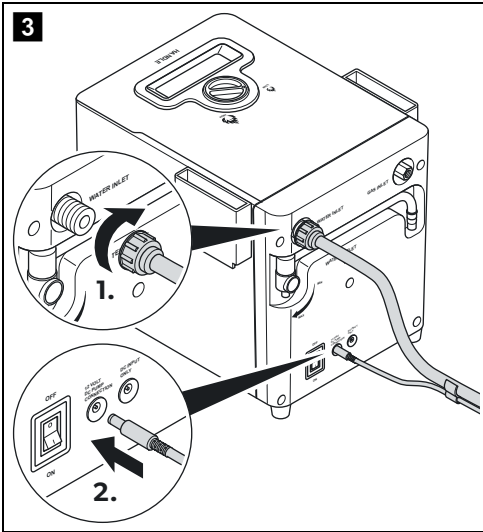

6

DE, AT, CH, PL

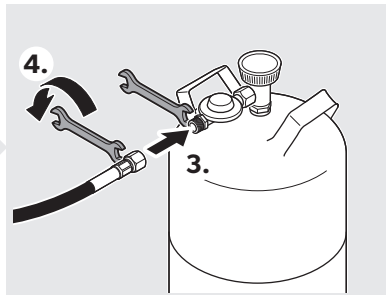
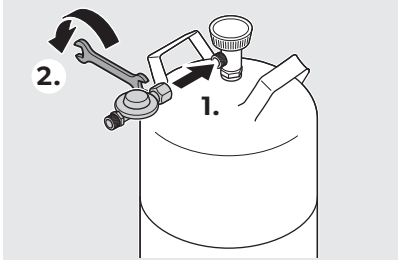

DE, AT, CH, LU, DK, ES,
FR, IE, IT, SE

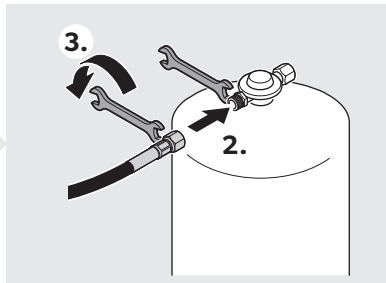
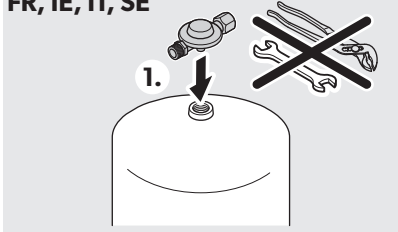

CZ, ES, FR, GB, IT, NL, PT,
SE, SK

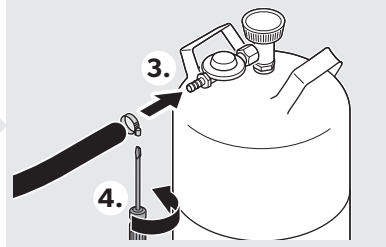
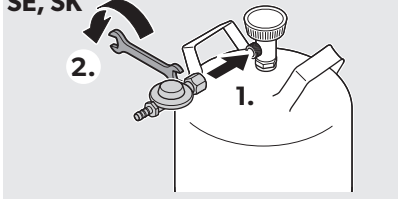

DK, FI, NO

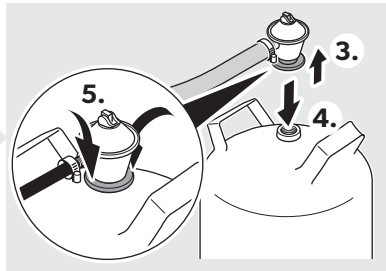
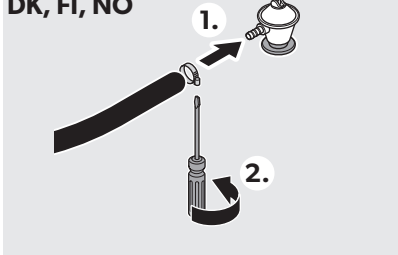

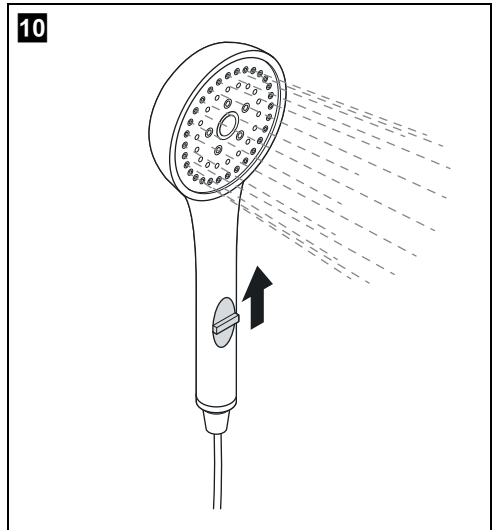
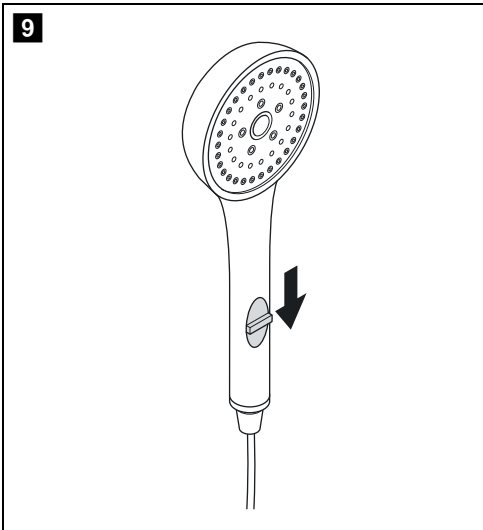
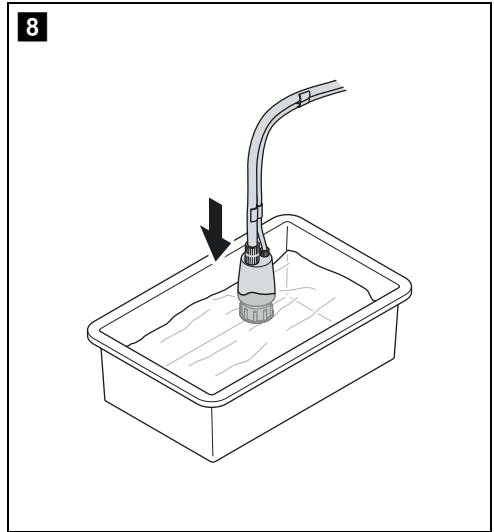
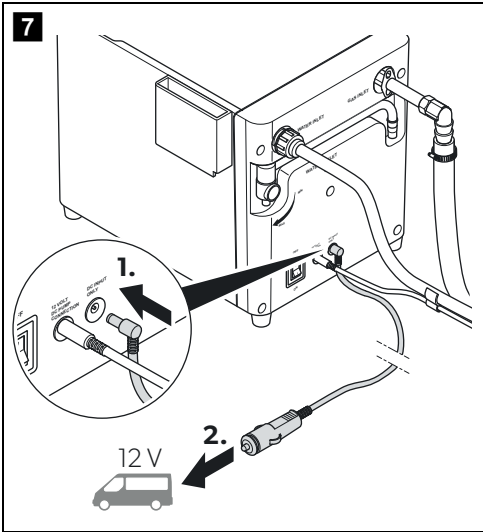

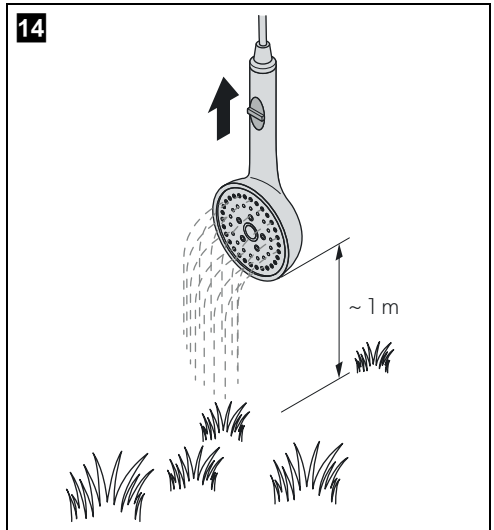
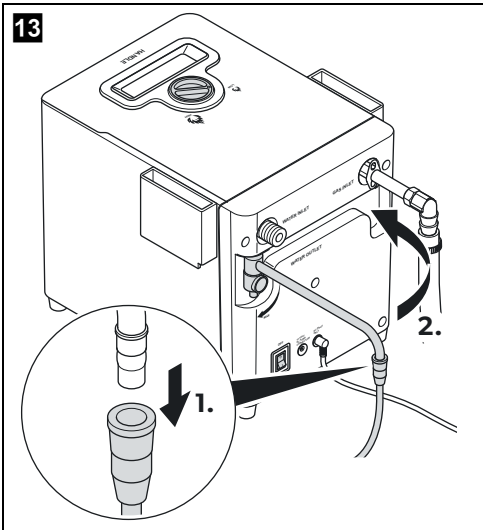
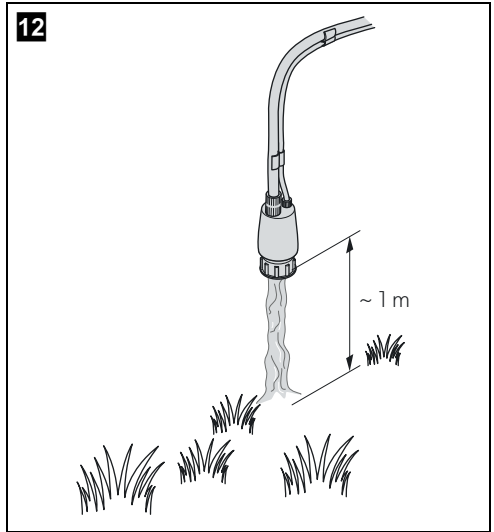
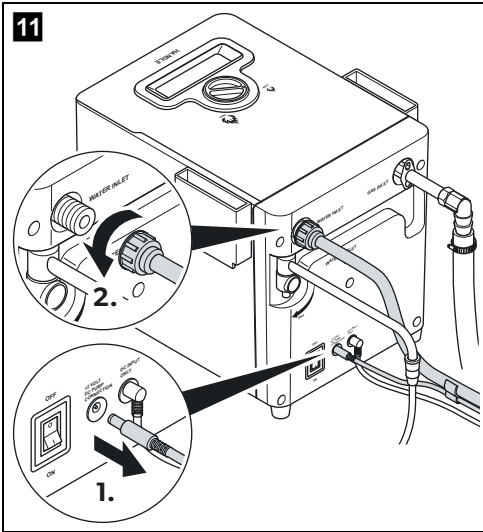

15

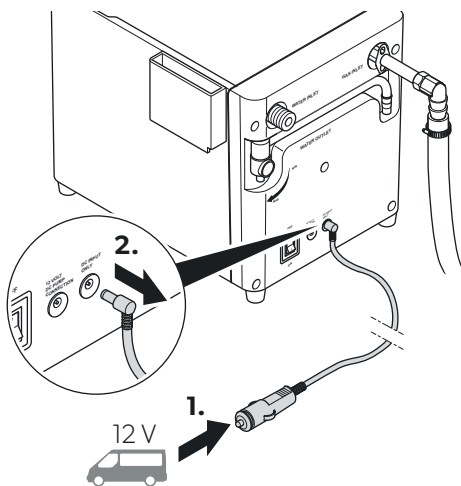

16

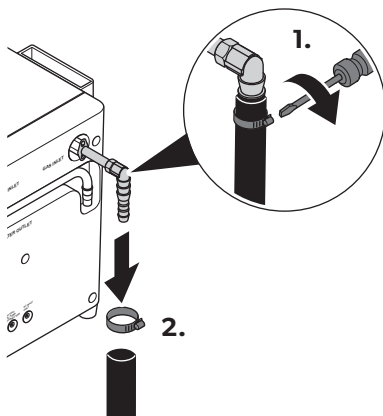

DE, AT, CH, PL

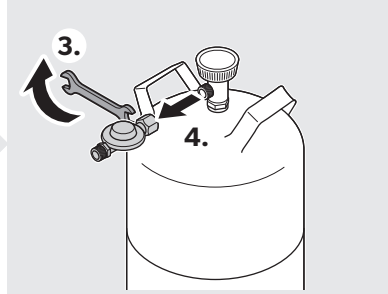
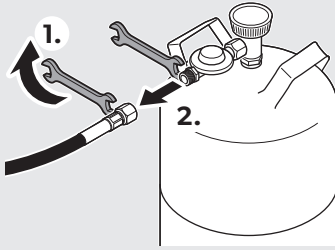

DE, AT, CH, LU, DK, ES,
FR, IE, IT, SE

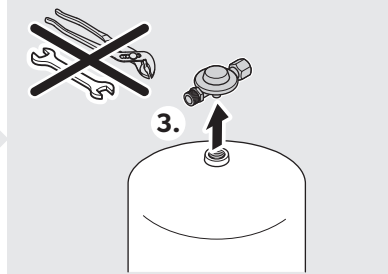
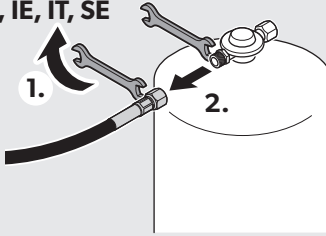

CZ, ES, FR, GB, IT,
NL, PT, SE, SK

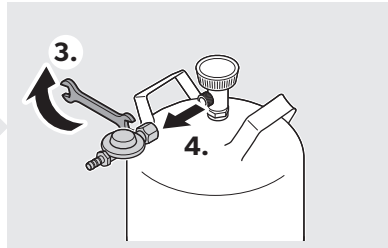
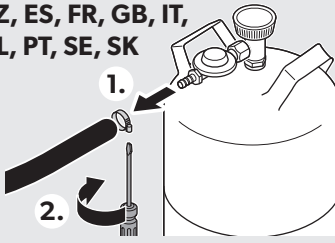

DK, FI, NO

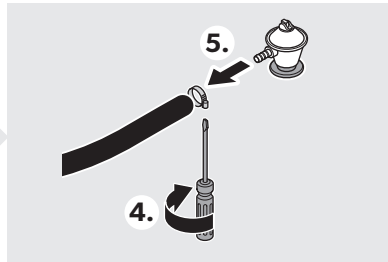
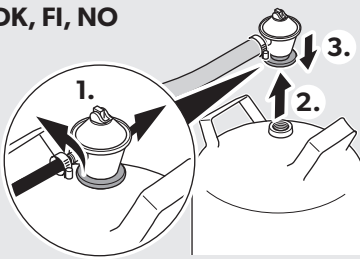

Please read these instructions carefully and follow all instructions, guidelines, and warnings included in this product manual in order to ensure that you install, use, and maintain the product properly at all times. These instructions **MUST** stay with this product.

By using the product, you hereby confirm that you have read all instructions, guidelines, and warnings carefully and that you understand and agree to abide by the terms and conditions as set forth herein. You agree to use this product only for the intended purpose and application and in accordance with the instructions, guidelines, and warnings as set forth in this product manual as well as in accordance with all applicable laws and regulations. A failure to read and follow the instructions and warnings set forth herein may result in an injury to yourself and others, damage to your product or damage to other property in the vicinity. This product manual, including the instructions, guidelines, and warnings, and related documentation, may be subject to changes and updates. For up-to-date product information, please visit kampaoutdoors.com.

Table of contents

Explanation of symbols	10
Safety instructions	10
Scope of delivery	11
Intended use	12
Technical description	12
Setting up the water heater	13
Using the water heater	13
Cleaning and maintenance	15
Storing the water heater	15
Troubleshooting	15
Warranty	16
Disposal	16
Technical data	17

Explanation of symbols



DANGER!

Safety instruction: Indicates a hazardous situation that, if not avoided, will result in death or serious injury.



WARNING!

Safety instruction: Indicates a hazardous situation that, if not avoided, could result in death or serious injury.



CAUTION!

Safety instruction: Indicates a hazardous situation that, if not avoided, could result in minor or moderate injury.



NOTICE!

Indicates a situation that, if not avoided, can result in property damage.



NOTE

Supplementary information for operating the product.

Safety instructions

General safety



WARNING! Failure to obey these warnings could result in death or serious injury.

Explosion hazard

- The appliance can only be repaired by qualified personnel. Inadequate repairs may cause serious hazards.
- Replace porous or damaged hoses immediately.
- Never change the nozzles, injector or burners.
- This appliance shall only be used with CE approved gas hose and regulator (recommended by your retailer) and must be connected only to a butane or propane gas cylinder (recommended by your retailer).
 - Do not use adapters or modify appliance to fit other connectors or cylinders.
 - Do not attempt to fit other types of gas containers or cartridges.
- Avoid twisting or kinking the gas hose.

Health hazard

- This appliance must be installed in accordance with any national regulations in force in the country of use.
- This appliance can be used by children aged from 8 years and above and persons with reduced physical, sensory or mental capabilities or lack of experience and knowledge if they have been given supervision or instruction concerning use of the appliance in a safe way and understand the hazards involved.
- Children must be supervised to ensure that they do not play with the appliance.

- Cleaning shall not be conducted by children without supervision.

Operating the appliance safely



DANGER! Failure to obey this instruction will cause death or serious injury.

Hazard of carbon monoxide poisoning

- Never use the appliance indoors. The process of burning liquid gas produces carbon monoxide which accumulates inside enclosed areas.
- Use outdoors only.



WARNING! Failure to obey these warnings could result in death or serious injury.

Explosion hazard

- This appliance shall only be used in an above ground open air situation with natural ventilation, without stagnant areas, where gas leakage and products of combustion are rapidly dispersed by wind and natural convection.
- Do not use this appliance if it is leaking, damaged or does not operate properly.
- Check that seals between the appliance and the gas cylinder are in place and in good condition before connecting the gas cylinder.
- Do not use the appliance if it has damaged or worn seals.
- Do not place chemicals, flammable materials or spray aerosols near this appliance.
- Do not operate with panels, covers or guards removed from this appliance without ventilation.
- Do not modify the appliance.

Fire hazard

- This appliance must be kept away from flammable materials during use.
- Do not place any objects on or against the appliance.

Burn hazard

- Accessible parts may be very hot. Keep young children away.

Health hazard

- Only operate the appliance when an adult can attend to it.



CAUTION! Failure to obey these cautions could result in minor or moderate injury.

Burn hazard

- Do not move the appliance during use.

- Leave the appliance to cool down properly before you touch it with bare hands.
- Always use the handle for picking the appliance up.
- Never block the burner exhausts for safety reasons.



NOTE

- Read the instructions before using the appliance.

Safety precautions when handling liquid gas containers



WARNING! Failure to obey these warnings could result in death or serious injury.

- After use always disconnect the liquid gas container.
- Store liquid gas containers away from heating or cooking appliances and other light or heat sources in a well-ventilated area out of the reach of children.
- **Never** store liquid gas containers in unventilated areas or below ground level (funnel-shaped holes in the ground).
- **Never** store liquid gas containers in buildings such as garages.
- Do not store liquid gas containers on their side.
- Keep liquid gas containers away from direct sunlight. The temperature should not exceed 50 °C.

Scope of delivery

No. in fig. 1, page 3	Quantity	Designation
1	1	Water heater
2	1	Shower attachment
3	1	12 V DC water pump with water hose
4	1	12 V DC cable
5	1	Carry bag
6	1	Nozzle
-	1	Installation and operating manual

Intended use

The water heater is suitable for:

- Supply of heated water for washing up, cleaning and showering outdoors

The water heater is **not** suitable for:

- Supply of drinking water
- Use as a cooking appliance
- Operation in enclosed buildings, tents or awning tents
- Operation on caravans, mobile homes or boats
- Wind speeds > 10 kph

This product is only suitable for the intended purpose and application in accordance with these instructions.

This manual provides information that is necessary for proper installation and/or operation of the product. Poor installation and/or improper operating or maintenance will result in unsatisfactory performance and a possible failure.

The manufacturer accepts no liability for any injury or damage to the product resulting from:

- Incorrect assembly or connection, including excess voltage
- Incorrect maintenance or use of spare parts other than original spare parts provided by the manufacturer
- Alterations to the product without express permission from the manufacturer
- Use for purposes other than those described in this manual

Kampa reserves the right to change product appearance and product specifications.

Technical description

This water heater is designed to raise the outlet water temperature by an average of 25 °C above the source water temperature. Temperature can be adjusted using the temperature control knob. The water flow can be adjusted using the water flow regulation switch.

The appliance can be moved by a carrying handle. A carry bag allows for easy transport.

Safety features

Over-temperature sensor

The appliance will not allow the burner to remain in operation once the outlet water temperature reaches 50 °C. The burner will automatically relight once the outlet temperature falls below 50 °C.

Water flow sensor

Water must be flowing through the system to allow the burner to ignite. In case the water supply is restricted or ceases, i.e. the shower head switch is in the "OFF" position, the burner will be extinguished and will not relight until the water flow recommences.

Tilt switch

In the event that the appliance is moved during operation the appliance will shut down and must be switched off until a suitable surface is located.

Product overview

No. in
fig. **2**,
page **3**

Designation

1	Burner exhaust
2	Temperature control knob
3	Carrying handle
4	Burner viewing window
5	Gas inlet
6	Water outlet tap
7	Water inlet
8	12 V power socket
9	Water pump power socket
10	On/off switch
11	Water flow regulation switch

Setting up the water heater



WARNING! Fire hazard

The location for setting up the water heater has to meet the following requirements:

- outdoors only
- open, well-ventilated area which is protected from direct winds
- placing surface for the water heater
 - out of heat-proof, non-combustible or non-flammable materials
 - standing level on or above the ground
- solid, stable and flat level

1. Place the appliance on a surface that meets the above requirements.
2. Straighten out all hoses to make sure no kinks or twists remain.
3. Attach the 12 V DC cable of the water pump and the water hose to the appliance (see fig. **3**, page 4).
4. Attach the gas hose to the appliance (see fig. **5**, page 4).
5. Attach the other end of the gas hose to the gas regulator (see fig. **6**, page 5).
6. Connect the gas regulator to the gas cylinder following the manufacturers instruction.
7. Check that all connections are tight.
8. Turn on the gas regulator.



WARNING! Explosion hazard

Do not try to detect gas leaks using a flame or a pilot light.

9. Check all connections for gas leaks:
 - Coat all connections, using soapy water.
 - If bubbles appear, immediately turn off the gas regulator and re-tighten the connection before re-testing.
 - If bubbles appear again, do not continue to use the appliance. Contact an authorized service agent.
10. If no leaks are detected, turn the regulator valve to the “OFF” position.

11. Swing the water outlet tap away from its storage position to the side of the appliance (see fig. **4 1.**, page 4).

For use of the shower head:

Attach the shower head and hose assembly to the appliance (see fig. **4 2.**, page 4).

12. Check that the power switch at the rear of the appliance is in the “OFF” position. Connect the 12 V DC cable to the appliance and then connect the 12 V plug to a suitable DC power source (see fig. **7**, page 6).

Using the water heater

Requirements for operation

The following equipment is not supplied and must be provided by the user:

- Butane or propane gas cylinder
- Gas regulator (supply pressure: see chapter “Technical data” on page 17)
- Gas hose (length: max. 1.5 m)
- 12 V DC supply (e.g. by a vehicle, mains adapter or battery pack)
- Clean water supply

Gas regulator and gas hose have to be CE approved and fulfill the national safety requirements. In case of questions, contact your retailer or gas supplier.

Switching on



WARNING! Fire hazard

- Make sure that all air inlets and exhausts are kept free from obstruction and closure.
- The appliance must be operated no closer than 800 mm to the sides and 800 mm above all combustible surfaces, fabrics, flammable materials and persons.



CAUTION! Health hazard

Do not use water direct from rivers, lakes or the sea as inlet water.



NOTE

The heater will extinguish if used in a wind speed above 10 kph.

1. Submerge the pump in a suitable reservoir of clean water (see fig. **8**, page 6).
2. Move the water outlet tap (fig. **2** 6, page 3) in the desired position.
3. Place a suitable water container under the water outlet tap.
4. Ensure that the water flow regulation switch (fig. **2** 11, page 3) is in the "open" position.



NOTICE!

Make sure to move the shower head away from the water heater so that no water gets spilled onto the appliance.

5. **For use of the shower head:**
Move the shower head in the desired position. Ensure that the water flow regulation switch (fig. **2** 11, page 3) is in the "open" position. Slide the shower head switch to the "ON" position (fig. **9**, page 6).
 6. Check that all connections are tight.
 7. Turn the gas regulator valve on.
 8. Turn the power switch (fig. **2** 10, page 3) to the "ON" position.
- ✓ Water should start to flow from the shower head or water outlet tap within 20 seconds, then the electronic ignition should be heard igniting the burner.
9. Make sure the burner flame is operating by watching through the burner viewing window (fig. **2** 4, page 3) on the appliance.



CAUTION! Burn hazard

Check the water temperature before using the water. The outlet water can reach temperatures of 50 °C.

10. If necessary, adjust the water temperature by turning the temperature control knob (fig. **2** 2, page 3) from the minimum to maximum heat position to reach the desired heat level.
11. In the event that the temperature lift is insufficient, simply run water through the appliance once, returning the heated water to the source water reservoir, then run again through the appliance until the desired temperature is reached.

Stopping the water flow

- Close the water flow regulation switch (fig. **2** 11, page 3).

For use of the shower head:

- Stop the water flow by sliding the shower head switch to the "OFF" position (fig. **10**, page 6) and by closing the water flow regulation switch (fig. **2** 11, page 3).

Continuing the water flow



CAUTION! Burn hazard

Water remaining in the heater exchanger while the flow is stopped may become hot. Check the water temperature before using the water.

- Open the water flow regulation switch (fig. **2** 11, page 3).
 - **For use of the shower head:**
Slide the shower head switch to the "ON" position (fig. **10**, page 6)
- ✓ Water will commence to flow and the burner will reignite within 5 seconds.

Switching off

1. Stop the water flow (see chapter "Stopping the water flow" on page 14).
2. Turn the power switch (fig. **2** 10, page 3) to the "OFF" position.
3. Turn off the gas supply at the gas cylinder after use.

Disconnecting the water heater from the gas cylinder

1. Check that the appliance is fully extinguished, the gas regulator is in the "OFF" position and all surfaces are cool.
2. Follow the instructions of the gas regulator manufacturer to disconnect the gas regulator from the gas cylinder.

Cleaning and maintenance



NOTICE!

- Never clean the appliance under running water or in dish water.
- Do not allow water to enter the burner outlets, mantle or aeration holes located in the base of the burner tube.
- Do not use sharp or hard objects, abrasive cleaning agents or bleach during cleaning as these can damage the appliance.

► Occasionally clean the appliance exterior with a mild detergent and a damp cloth.

Storing the water heater

1. With the appliance operating, turn the gas regulator off.
✓ The burner will continue to operate until all gas has bled from the gas hose and gas regulator assembly.
2. Turn the power switch (fig. **2** 10, page 3) to the "OFF" position.
3. Disconnect the water pump from the appliance (see fig. **11**, page 7) and allow all water to drain out (fig. **12**, page 7).
4. Disconnect the shower head and water hose from the water outlet (see fig. **13**, page 7) and allow all water to drain out (fig. **14**, page 7).
5. Disconnect the 12 V DC cable (see fig. **15**, page 8).
6. Disconnect the gas hose from the appliance (see fig. **16**, page 8).
7. Disconnect the gas hose from the gas regulator (see fig. **17**, page 9).
8. Follow the instructions of the gas regulator manufacturer to disconnect the gas regulator from the gas cylinder.
9. Leave the appliance to cool down properly.
10. Store the appliance and its parts in the carry bag.
11. Place the carry bag in a dry and well ventilated area free from direct sunlight, heat and ignition sources.

Troubleshooting

Fault	Possible cause	Solution
Water will not flow from shower head.	The appliance is switched off.	Switch on the appliance.
	Water supply is insufficient.	Provide sufficient water supply.
	The water pump is not connected to the appliance.	Connect the water pump to the appliance.
	DC power supply is not adequate.	Provide adequate DC power supply.
	The shower head switch is in "OFF" position.	Turn the shower head switch to "ON" position.
Burner will not light.	Water is not flowing from the shower head.	Turn the shower head switch to "ON" position.
	The inlet water is over +50 °C warm.	Let the inlet water cool down below +50 °C.
	The gas cylinder is turned off.	Turn the gas cylinder on.
	There is no gas in the gas cylinder.	Exchange the gas cylinder.

Fault	Possible cause	Solution
Water is not hot enough.	The inlet water is too cold. The appliance can raise the water temperature by approx. 25 °C.	Recirculate the water until desired temperature is reached.
	The over-temperature safety appliance has been triggered.	Let the system cool down until the over-temperature safety switch opens.

Warranty

The statutory warranty period applies. If the product is defective, please contact the manufacturer's branch in your country (see kampaoutdoors.com/store-locator) or your retailer.

For repair and warranty processing, please include the following documents when you send in the device:

- A copy of the receipt with purchase date
- A reason for the claim or description of the fault

Disposal

Recycling packaging material



- ▶ Place the packaging material in the appropriate recycling waste bins wherever possible.

Recycling products with non-replaceable batteries, rechargeable batteries or light sources





- ▶ If the product contains any non-replaceable batteries, rechargeable batteries or light sources, you don't have to remove them before disposal.



- ▶ If you wish to finally dispose of the product, ask your local recycling center or specialist dealer for details about how to do this in accordance with the applicable disposal regulations.
- ▶ The product can be disposed free of charge.

Technical data

General data

Geyser	
Rated heat input:	5 kW
Applicable water pressure:	0.025 – 0.1 MPa
Input voltage:	12 V
Pump hose length:	1.5 m
Shower hose length:	2.5 m
12 V cable length:	5 m
Dimensions (W x H x D):	310 x 245 x 300 mm
Weight:	4 kg
Conformity:	 

Gas requirements

Geyser				
Country of destination:	BE, FR, GB,GR, IE, IT, PT, ES, CH	CY, CZ, DK, EE, FI, LT, MT, NL, NO, SK, SL, SE, HU, BG, LV, LU, RO	PL	DE, AT, CH
SKU:	9120000829			9120001936
Appliance category:	I3+	I3B/P		
Gas type:	G30/G31	G30		
Supply pressure (in mbar):	28 – 30/37	30	37	50
Min. gas pressure (in mbar):	20		25	42
Max. gas pressure (in mbar):	35		45	57
Injector size (in mm):	0.57		0.51	0.49

Lesen und befolgen Sie bitte alle Anweisungen, Richtlinien und Warnhinweise in diesem Produkthandbuch sorgfältig, um sicherzustellen, dass Sie das Produkt ordnungsgemäß installieren und stets ordnungsgemäß betreiben und warten. Diese Anleitung MUSS bei dem Produkt verbleiben.

Durch die Verwendung des Produktes bestätigen Sie hiermit, dass Sie alle Anweisungen, Richtlinien und Warnhinweise sorgfältig gelesen haben und dass Sie die hierin dargelegten Bestimmungen verstanden haben und ihnen zustimmen. Sie erklären sich damit einverstanden, dieses Produkt nur für den angegebenen Verwendungszweck und gemäß den Anweisungen, Richtlinien und Warnhinweisen dieses Produkthandbuchs sowie gemäß allen geltenden Gesetzen und Vorschriften zu verwenden. Eine Nichtbeachtung der hierin enthaltenen Anweisungen und Warnhinweise kann zu einer Verletzung Ihrer selbst und anderer Personen, zu Schäden an Ihrem Produkt oder zu Schäden an anderem Eigentum in der Umgebung führen. Dieses Produkthandbuch, einschließlich der Anweisungen, Richtlinien und Warnhinweise, sowie die zugehörige Dokumentation können Änderungen und Aktualisierungen unterliegen. Aktuelle Produktinformationen finden Sie unter kampaoutdoors.com.

Inhaltsverzeichnis

Erläuterung der Symbole	18
Sicherheitshinweise	18
Lieferumfang	20
Bestimmungsgemäßer Gebrauch	20
Technische Beschreibung	20
Warmwasserbereiter aufstellen	21
Warmwasserbereiter verwenden	22
Reinigung und Pflege	23
Warmwasserbereiter lagern	24
Fehlersuche und Fehlerbehebung	24
Garantie	25
Entsorgung	25
Technische Daten	25

Erläuterung der Symbole



GEFAHR!

Sicherheitshinweis: Kennzeichnet eine Gefahrensituation, die zum Tod oder schwerer Verletzung führt, wenn die jeweiligen Anweisungen nicht befolgt werden.



WARNUNG!

Sicherheitshinweis: Kennzeichnet eine Gefahrensituation, die zum Tod oder schwerer Verletzung führen könnte, wenn die jeweiligen Anweisungen nicht befolgt werden.



VORSICHT!

Sicherheitshinweis: Kennzeichnet eine Gefahrensituation, die zu geringer oder mittelschwerer Verletzung führen könnte, wenn die jeweiligen Anweisungen nicht befolgt werden.



ACHTUNG!

Kennzeichnet eine Situation, die zu Sachschäden führen kann, wenn die jeweiligen Anweisungen nicht befolgt werden.



HINWEIS

Ergänzende Informationen zur Bedienung des Produktes.

Sicherheitshinweise

Grundlegende Sicherheit



WARNUNG! Nichtbeachtung dieser Warnungen kann zum Tod oder schwerer Verletzung führen.

Explosionsgefahr

- Reparaturen am Gerät dürfen nur von Fachkräften durchgeführt werden. Durch unsachgemäße Reparaturen können erhebliche Gefahren entstehen.
- Ersetzen Sie poröse oder beschädigte Schläuche umgehend.
- Verändern Sie niemals Düsen, Injektor oder Brenner.
- Dieses Gerät darf nur mit einem CE-zugelassenen Gasschlauch und Regler (von Ihrem Händler empfohlen) verwendet werden und darf nur an eine Butan- oder Propangasflasche (von Ihrem Händler empfohlen) angeschlossen werden.
 - Verwenden Sie keine Adapter und modifizieren Sie das Gerät nicht, um andere Anschlüsse oder Gasflaschen zu verwenden.
 - Versuchen Sie nicht, andere Arten von Gasbehältern oder Kartuschen anzuschließen.
- Vermeiden Sie es, den Gasschlauch zu verdrehen oder zu knicken.

Gesundheitsgefahr

- Dieses Gerät muss in Übereinstimmung mit den nationalen Vorschriften des Landes, in dem es verwendet wird, installiert werden.
- Dieses Gerät kann von Kindern ab 8 Jahren und von Personen mit verringerten physischen, sensorischen oder mentalen Fähigkeiten oder Mangel an Erfahrung und/oder Wissen verwendet werden, wenn diese Personen überwacht oder im sicheren Gebrauch des Gerätes unterwiesen wurden und die daraus resultierenden Gefahren verstanden haben.
- Kinder müssen beaufsichtigt werden um sicherzustellen, dass sie nicht mit dem Gerät spielen.
- Die Reinigung darf nicht von Kindern ohne Aufsicht durchgeführt werden.

Sicherheit beim Betrieb des Geräts



GEFAHR! Nichtbeachtung dieses Hinweises führt zu Tod oder schwerer Verletzung.

Gefahr einer Kohlenmonoxidvergiftung

- Verwenden Sie das Gerät niemals in Innenräumen. Bei der Verbrennung von Flüssiggas entsteht Kohlenmonoxid, das sich in geschlossenen Räumen ansammelt.
- Nur im Freien verwenden.



WARNUNG! Nichtbeachtung dieser Warnungen kann zum Tod oder schwerer Verletzung führen.

Explosionsgefahr

- Dieses Gerät darf nur oberirdisch im Freien verwendet werden, wo eine natürliche Belüftung ohne Bereiche mit stehender Luft sichergestellt ist und austretendes Gas und Verbrennungsprodukte durch Wind und natürliche Konvektion schnell verteilt werden.
- Verwenden Sie das Gerät nicht, wenn es undicht oder beschädigt ist oder nicht ordnungsgemäß funktioniert.
- Überprüfen Sie, ob die Dichtungen zwischen dem Gerät und der Gasflasche vorhanden und in gutem Zustand sind, bevor Sie die Gasflasche anschließen.
- Verwenden Sie das Gerät nicht, wenn es beschädigte oder verschlissene Dichtungen aufweist.
- Stellen Sie keine Chemikalien, brennbare Materialien oder Sprühdosen in der Nähe des Geräts auf.

- Betreiben Sie das Gerät nicht mit abgenommenen Verkleidungen, Abdeckungen oder Schutzvorrichtungen ohne Belüftung.
- Das Gerät nicht verändern!

Brandgefahr

- Das Gerät muss während des Betriebs von brennbaren Materialien ferngehalten werden.
- Stellen Sie keine Gegenstände auf das Gerät und lehnen Sie keine Gegenstände an das Gerät an.

Verbrennungsgefahr

- Zugängliche Teile können sehr heiß sein. Kinder fernhalten.

Gesundheitsgefahr

- Betreiben Sie das Gerät nur unter Aufsicht eines Erwachsenen.



VORSICHT! Nichtbeachtung dieser Hinweise kann zu geringer oder mittelschwerer Verletzung führen.

Verbrennungsgefahr

- Das Gerät während des Betriebes nicht bewegen.
- Lassen Sie das Gerät gut abkühlen, bevor Sie es mit bloßen Händen berühren.
- Benutzen Sie zum Anheben des Geräts immer den Griff.
- Aus Sicherheitsgründen dürfen die Brennerauslässe niemals blockiert werden.



HINWEIS

- Lesen Sie die Bedienungsanleitung vor Inbetriebnahme des Gerätes.

Sicherheit beim Umgang mit Flüssiggasbehältern



WARNUNG! Nichtbeachtung dieser Warnungen kann zum Tod oder schwerer Verletzung führen.

- Trennen Sie nach dem Gebrauch immer den Anschluss vom Flüssiggasbehälter.
- Lagern Sie Flüssiggasbehälter entfernt von Heiz- oder Kochgeräten und anderen Licht- oder Wärmequellen in einem gut belüfteten Bereich, außerhalb der Reichweite von Kindern.
- Lagern Sie Flüssiggasbehälter **niemals** an unbelüfteten Plätzen oder unterhalb Bodenniveau (trichterförmige Erdmulden).
- Lagern Sie Flüssiggasbehälter **niemals** in Gebäuden wie z. B. Garagen.

- Lagern Sie Flüssiggasbehälter nicht auf der Seite liegend.
- Schützen Sie Flüssiggasbehälter vor direkter Sonneneinstrahlung. Die Temperatur sollte 50 °C nicht überschreiten.

Lieferumfang

Nr. in Abb. 1, Seite 3	Anzahl	Bezeichnung
1	1	Warmwasserbereiter
2	1	Duschaufsatz
3	1	12 V-Gleichstrom-Wasserpumpe mit Wasserschlauch
4	1	12 V-Gleichstromkabel
5	1	Tragetasche
6	1	Düse
-	1	Montage- und Bedienungsanleitung

Bestimmungsgemäßer Gebrauch

Der Warmwasserbereiter ist für folgende Verwendungszwecke geeignet:

- die Bereitstellung von erwärmtem Wasser zum Abspülen, Reinigen und Duschen im Freien

Der Warmwasserbereiter ist **nicht** für folgende Verwendungszwecke geeignet:

- die Versorgung mit Trinkwasser
- den Einsatz als Kochgerät
- den Betrieb in geschlossenen Gebäuden, Zelten oder Vorzelten
- den Betrieb in Wohnwagen, in Wohnmobilen oder auf Booten
- Windgeschwindigkeiten > 10 km/h

Dieses Produkt ist nur für den angegebenen Verwendungszweck und die Anwendung gemäß dieser Anleitung geeignet.

Dieses Handbuch enthält Informationen, die für die ordnungsgemäße Installation und/oder den ordnungsgemäßen Betrieb des Produkts erforderlich sind. Installationsfehler und/oder ein nicht ordnungsgemäßer Betrieb oder eine nicht ordnungsgemäße Wartung haben eine unzureichende Leistung und u. U. einen Ausfall des Geräts zur Folge.

Der Hersteller übernimmt keine Haftung für Verletzungen oder Schäden am Produkt, die durch Folgendes entstehen:

- Unsachgemäße Montage oder falscher Anschluss, einschließlich Überspannung
- Unsachgemäße Wartung oder Verwendung von anderen als den vom Hersteller gelieferten Original-Ersatzteilen
- Veränderungen am Produkt ohne ausdrückliche Genehmigung des Herstellers
- Verwendung für andere als die in der Anleitung beschriebenen Zwecke

Kampa behält sich das Recht vor, das Erscheinungsbild des Produkts und dessen technische Daten zu ändern.

Technische Beschreibung

Dieser Warmwasserbereiter ist so ausgelegt, dass die Wasserauslasstemperatur um durchschnittlich 25 °C höher als die Wasserzufuhrtemperatur ist. Die Temperatur kann mit Hilfe des Temperaturreglers eingestellt werden. Der Wasserdurchfluss kann mit dem Schalter für die Wasserdurchflussregelung eingestellt werden.

Das Gerät kann mit einem Tragegriff bewegt werden.

Eine Tragetasche ermöglicht einen einfachen Transport.

Sicherheitsmerkmale

Übertempersensensor

Das Gerät schaltet den Brenner aus, sobald die Wassertemperatur am Auslass 50 °C erreicht. Der Brenner zündet automatisch wieder, wenn die Auslasstemperatur unter 50 °C fällt.

Wasserdurchflusssensor

Es muss Wasser durch das System fließen, damit der Brenner zündet. Wird die Wasserzufuhr eingeschränkt oder unterbrochen, d. h. der Schalter des Duschkopfs befindet sich in der Stellung „OFF“, schaltet sich der Brenner aus und zündet erst wieder, wenn der Wasserdurchfluss wieder einsetzt.

Neigungsschalter

Wird das Gerät während des Betriebes bewegt, schaltet sich das Gerät ab und muss ausgeschaltet werden, bis eine geeignete Unterlage gefunden wird.

Produktübersicht

Nr. in Abb. 2 , Seite 3	Bezeichnung
1	Brennerabzug
2	Temperaturregler
3	Tragegriff
4	Sichtfenster des Brenners
5	Eingang Gas
6	Wasserauslasshahn
7	Wassereinlass
8	12 V-Steckdose
9	Steckdose für Wasserpumpe
10	Ein/Aus-Schalter
11	Schalter für die Wasserdurchflussregelung

Warmwasserbereiter aufstellen



WARNUNG! Brandgefahr

Der Aufstellungsort des Warmwasserbereiters muss folgende Anforderungen erfüllen:

- ausschließlich im Freien
- offener, gut belüfteter Bereich, der vor direktem Wind geschützt ist
- Aufstellfläche für den Warmwasserbereiter
 - aus hitzebeständigen, nicht brennbaren oder nicht entflammenden Materialien
 - eben auf oder über dem Boden stehend
- fester, stabiler und ebener Untergrund

1. Stellen Sie das Gerät auf eine Fläche, die die oben genannten Anforderungen erfüllt.
2. Richten Sie alle Schläuche gerade aus, um sicherzustellen, dass keine Knicke oder Verdrehungen verbleiben.
3. Schließen Sie das 12 V-Gleichstromkabel der Wasserpumpe und den Wasserschlauch an das Gerät an (siehe Abb. **3**, Seite 4).
4. Schließen Sie den Gasschlauch an das Gerät an (siehe Abb. **5**, Seite 4).
5. Schließen Sie das andere Ende des Gas Schlauchs an den Gasregler an (siehe Abb. **6**, Seite 5).
6. Schließen Sie den Gasregler gemäß den Anweisungen des Herstellers an die Gasflamme an.
7. Kontrollieren Sie, ob alle Anschlüsse dicht sind.
8. Drehen Sie den Gasregler auf.



WARNUNG! Explosionsgefahr

Versuchen Sie nicht, Gaslecks mit einer Flamme oder einer Zündflamme aufzuspüren.

9. Prüfen Sie alle Anschlüsse auf Gaslecks:
 - Streichen Sie alle Anschlüsse mit Seifenwasser ein.
 - Wenn Blasen auftreten, drehen Sie den Gasregler sofort zu und ziehen Sie die Verbindung wieder fest, bevor Sie erneut testen.
 - Wenn erneut Blasen auftreten, darf das Gerät nicht weiter verwendet werden. Wenden Sie sich an einen zugelassenen Kundendienstbetrieb.
10. Wenn keine Lecks festgestellt werden, drehen Sie das Reglerventil in die Stellung „OFF“.
11. Schwenken Sie den Wasserauslasshahn aus seiner Aufbewahrungsstellung zur Seite des Geräts (siehe Abb. **4 1.**, Seite 4).
Zur Verwendung des Duschkopfes:
 Bringen Sie das Duschkopf- und Schlauchpaket am Gerät an (siehe Abb. **4 2.**, Seite 4).
12. Vergewissern Sie sich, dass der Netzschalter auf der Rückseite des Geräts in der Stellung „OFF“ steht. Schließen Sie das 12 V-Gleichstromkabel an das Gerät an und verbinden Sie dann den 12 V-Stecker mit einer geeigneten Gleichstromquelle (siehe Abb. **7**, Seite 6).

Warmwasserbereiter verwenden

Betriebsanforderungen

Die folgende Ausrüstung ist nicht im Lieferumfang enthalten und muss vom Benutzer bereitgestellt werden:

- Butan- oder Propangasflasche
- Gasregler (Versorgungsdruck: siehe Kapitel „Technische Daten“ auf Seite 25)
- Gasschlauch (Länge: max. 1,5 m)
- 12 V-Gleichstromversorgung (z. B. durch ein Fahrzeug, Netzteil oder Akkupack)
- Saubere Wasserversorgung

Gasregler und Gasschlauch müssen über eine CE-Kennzeichnung verfügen und die nationalen Sicherheitsanforderungen erfüllen. Wenden Sie sich bei Fragen an Ihren Fachhändler oder Gasanbieter.

Einschalten



WARNUNG! Brandgefahr

- Achten Sie darauf, dass alle Luftpfeifen- und -auslässe frei von Verstopfungen und Blockierungen gehalten werden.
- Das Gerät muss einen Mindestabstand von 800 mm zu allen Seiten und von 800 mm von der Unterseite zu brennbaren Oberflächen, Stoffen, brennbaren Materialien und Personen aufweisen.



VORSICHT! Gesundheitsgefahr

Verwenden Sie kein Wasser direkt aus Flüssen, Seen oder dem Meer als Zuluftwasser.



HINWEIS

Die Heizflamme erlischt bei einer Windgeschwindigkeit über 10 km/h.

1. Tauchen Sie die Pumpe in einen geeigneten Behälter mit sauberem Wasser (siehe Abb. **8**, Seite 6).
 2. Bringen Sie den Wasserauslasshahn (Abb. **2 6**, Seite 3) in die gewünschte Stellung.
 3. Stellen Sie einen geeigneten Wasserbehälter unter den Wasserauslasshahn.
 4. Vergewissern Sie sich, dass der Schalter für die Wasserdurchflussregelung (Abb. **2 11**, Seite 3) in der geöffneten Stellung steht.
- 

ACHTUNG!

Bewegen Sie den Duschkopf vom Warmwasserbereiter weg, damit kein Wasser auf das Gerät verschüttet wird.
5. **Zur Verwendung des Duschkopfes:**
 Bringen Sie den Duschkopf in die gewünschte Stellung.
 Vergewissern Sie sich, dass der Schalter für die Wasserdurchflussregelung (Abb. **2 11**, Seite 3) in der geöffneten Stellung steht.
 Schieben Sie den Schalter für den Duschkopf in die Stellung „ON“ (Abb. **9**, Seite 6).
 6. Kontrollieren Sie, ob alle Anschlüsse dicht sind.
 7. Drehen Sie das Gasregelventil auf.

8. Bringen Sie den Netzschalter (Abb. **2** 10, Seite 3) in die Stellung „ON“.
- ✓ Innerhalb von 20 Sekunden sollte Wasser aus dem Duschkopf oder dem Wasserauslasshahn fließen, dann sollte zu hören sein, dass die elektronische Zündung den Brenner zündet.
9. Vergewissern Sie sich, dass die Brennerflamme in Betrieb ist, indem Sie durch das Sichtfenster des Brenners (Abb. **2** 4, Seite 3) am Gerät schauen.



VORSICHT! Verbrennungsgefahr

Prüfen Sie die Wassertemperatur, bevor Sie das Wasser verwenden. Das Auslasswasser kann eine Temperatur von 50 °C erreichen.

10. Falls erforderlich, stellen Sie die Wassertemperatur ein, indem Sie den Temperaturregler (Abb. **2** 2, Seite 3) von der Minimal- zur Maximalstellung drehen, um die gewünschte Heizstufe zu erreichen.
11. Sollte der Temperaturanstieg nicht ausreichen, lassen Sie Wasser durch das Gerät laufen und führen Sie das erhitzte Wasser in den Wasserzufuhrbehälter zurück. Lassen Sie das Wasser dann erneut durch das Gerät laufen, bis die gewünschte Temperatur erreicht ist.

Wasserdurchfluss anhalten

- Schließen Sie den Schalter für die Wasserdurchflussregelung (Abb. **2** 11, Seite 3).

Zur Verwendung des Duschkopfes:

- Sie können den Wasserdurchfluss anhalten, indem Sie den Schalter des Duschkopfs in die Stellung „OFF“ (Abb. **10**, Seite 6) schieben und den Schalter für die Wasserdurchflussregelung (Abb. **2** 11, Seite 3) schließen.

Wasserdurchfluss fortsetzen



VORSICHT! Verbrennungsgefahr

Wasser, das im Wärmetauscher des Warmwasserbereiters verbleibt, während der Durchfluss angehalten ist, kann heiß werden. Prüfen Sie die Wassertemperatur, bevor Sie das Wasser verwenden.

- Öffnen Sie den Schalter für die Wasserdurchflussregelung (Abb. **2** 11, Seite 3).

► Zur Verwendung des Duschkopfes:

Schieben Sie den Schalter für den Duschkopf in die Stellung „ON“ (Abb. **10**, Seite 6).

- ✓ Das Wasser beginnt zu fließen und der Brenner zündet innerhalb von 5 Sekunden neu.

Ausschalten

1. Halten Sie den Wasserdurchfluss an (siehe Kapitel „Wasserdurchfluss anhalten“ auf Seite 23).
2. Bringen Sie den Netzschalter (Abb. **2** 10, Seite 3) in die Stellung „OFF“.
3. Schließen Sie nach Gebrauch die Gaszufuhr an der Gasflasche.

Warmwasserbereiter von der Gasflasche trennen

1. Vergewissern Sie sich, dass die Brennerflamme vollständig erloschen ist, der Gasregler in der Stellung „OFF“ steht und alle Oberflächen abgekühlt sind.
2. Befolgen Sie die Anweisungen des Gasreglerherstellers, um den Gasregler von der Gasflasche zu trennen.

Reinigung und Pflege



ACHTUNG!

- Reinigen Sie das Gerät niemals unter fließendem Wasser oder gar im Spülwasser.
- Achten Sie darauf, dass kein Wasser in die Brennerauslässe, den Mantel oder die Belüftungsöffnungen am Boden des Brennerrohrs eindringt.
- Verwenden Sie zur Reinigung keine scharfen oder harten Gegenstände, scheuernden Reinigungsmittel oder Bleichmittel, da diese das Gerät beschädigen können.

- Reinigen Sie das Äußere des Geräts gelegentlich mit einem milden Reinigungsmittel und einem feuchten Tuch.

Warmwasserbereiter lagern

1. Drehen Sie bei laufendem Gerät den Gasregler zu.
- ✓ Der Brenner arbeitet weiter, bis das gesamte Gas aus dem Gasschlauch und der Gasreglerbaugruppe entwichen ist.
2. Bringen Sie den Netzschalter (Abb. **2**, 10, Seite 3) in die Stellung „OFF“.
3. Trennen Sie die Wasserpumpe vom Gerät (siehe Abb. **11**, Seite 7) und lassen Sie das gesamte Wasser vollständig aus dem System ablaufen (Abb. **12**, Seite 7).
4. Trennen Sie den Duschkopf und den Wassererschlauch vom Wasserauslass (siehe Abb. **13**, Seite 7) und lassen Sie das gesamte Wasser vollständig ablaufen (Abb. **14**, Seite 7).
5. Ziehen Sie das 12 V-Gleichstromkabel ab (siehe Abb. **15**, Seite 8).
6. Ziehen Sie den Gasschlauch vom Gerät ab (siehe Abb. **16**, Seite 8).
7. Ziehen Sie den Gasschlauch vom Gasregler ab (siehe Abb. **17**, Seite 9).
8. Befolgen Sie die Anweisungen des Gasreglerherstellers, um den Gasregler von der Gasflasche zu trennen.
9. Lassen Sie das Gerät gut abkühlen.
10. Lagern Sie das Gerät und seine Teile in der Tragetasche.
11. Lagern Sie die Tragetasche an einem trockenen und gut belüfteten Ort, der frei von direkter Sonneneinstrahlung, Hitze und Zündquellen ist.

Fehlersuche und Fehlerbehebung

Störung	Mögliche Ursache	Lösung
Es fließt kein Wasser aus dem Duschkopf.	Das Gerät schaltet sich aus.	Schalten Sie das Gerät ein.
	Die Wasserzufuhr ist unzureichend.	Sorgen Sie für eine ausreichende Wasserzufuhr.
	Die Wasserpumpe ist nicht an das Gerät angeschlossen.	Schließen Sie die Wasserpumpe an das Gerät an.
	Die Gleichstromversorgung ist nicht ausreichend.	Sorgen Sie für eine ausreichende Gleichstromversorgung.
	Der Schalter des Duschkopfs ist auf „OFF“ gestellt.	Schieben Sie den Schalter für den Duschkopf in die Stellung „ON“.
Der Brenner zündet nicht.	Es fließt kein Wasser aus dem Duschkopf.	Schieben Sie den Schalter für den Duschkopf in die Stellung „ON“.
	Das Zulaufwasser ist über +50 °C warm.	Lassen Sie das Zulaufwasser auf unter +50 °C abkühlen.
	Die Gasflasche ist zuge dreht.	Drehen Sie die Gasflasche auf.
	Es befindet sich kein Gas in der Gasflasche.	Wechseln Sie die Gasflasche.
Das Wasser ist nicht heiß genug.	Das Zulaufwasser ist zu kalt. Das Gerät kann die Wassertemperatur um ca. 25 °C anheben.	Lassen Sie das Wasser zirkulieren, bis die gewünschte Temperatur erreicht ist.
	Die Übertemperaturschutzabschaltung hat ausgelöst.	Lassen Sie das System abkühlen, bis die Übertemperaturschutzabschaltung öffnet.

Garantie

Es gilt die gesetzliche Gewährleistungsfrist. Sollte das Produkt defekt sein, wenden Sie sich bitte an die Niederlassung des Herstellers in Ihrem Land (siehe kampaoutdoors.com/de/store-locator) oder an Ihren Fachhändler.

Bitte senden Sie bei einem Reparatur- bzw. Garantieantrag folgende Unterlagen mit dem Produkt ein:

- Eine Kopie der Rechnung mit Kaufdatum
- Einen Reklamationsgrund oder eine Fehlerbeschreibung

Entsorgung



Recycling von Verpackungsmaterial



- Geben Sie das Verpackungsmaterial möglichst in den entsprechenden Recycling-Müll.

Technische Daten

Allgemeine Daten

	Geyser
Nennwärmebelastung:	5 kW
Anwendbarer Wasserdruck:	0,025 – 0,1 MPa
Eingangsspannung:	12 V
Pumpenschlauchlänge:	1,5 m
Duschschlauchlänge:	2,5 m
12 V-Kabellänge:	5 m
Abmessungen (B x H x T):	310 x 245 x 300 mm
Gewicht:	4 kg
Konformitätserklärung:	 

Recycling von Produkten mit nicht auswechselbaren Batterien, wiederaufladbaren Batterien oder Leuchtmitteln



➤ Wenn das Produkt nicht auswechselbare Batterien, wiederaufladbare Batterien oder Leuchtmittel enthält, brauchen Sie diese vor der Entsorgung nicht zu entfernen.



- Wenn Sie das Gerät endgültig entsorgen möchten, informieren Sie sich bitte bei Ihrem Wertstoffhof vor Ort oder bei Ihrem Fachhändler, wie dies gemäß den geltenden Entsorgungsvorschriften zu tun ist.
- Das Produkt kann kostenlos entsorgt werden.

Gasanforderungen

		Geyser			
Bestimmungsland:	BE, FR, GB,GR, IE, IT, PT, ES, CH	CY, CZ, DK, EE, FI, LT, MT, NL, NO, SK, SL, SE, HU, BG, LV, LU, RO	PL	DE, AT, CH	
SKU:	9120000829			9120001936	
Geräteklasse:	I3+	I3B/P			
Gastyp:	G30/G31	G30			
Versorgungsdruck (in mbar):	28 – 30/37	30	37	50	
Min. Gasdruck (in mbar):	20		25	42	
Max. Gasdruck (in mbar):	35		45	57	
Größe der Düse (in mm):	0,57		0,51	0,49	

Veillez lire et suivre attentivement l'ensemble des instructions, directives et avertissements figurant dans ce manuel afin de vous assurer que vous installez, utilisez et entretenez le produit correctement à tout moment. Ces instructions DOIVENT rester avec le produit.

En utilisant ce produit, vous confirmez expressément avoir lu attentivement l'ensemble des instructions, directives et avertissements et que vous comprenez et acceptez de respecter les modalités et conditions énoncées dans le présent document. Vous acceptez d'utiliser ce produit uniquement pour l'usage et l'application prévus et conformément aux instructions, directives et avertissements figurant dans le présent manuel, ainsi qu'à toutes les lois et réglementations applicables. En cas de non-respect des instructions et avertissements figurant dans ce manuel, vous risquez de vous blesser ou de blesser d'autres personnes, d'endommager votre produit ou d'endommager d'autres biens à proximité. Le présent manuel du produit, y compris les instructions, directives et avertissements, ainsi que la documentation associée peuvent faire l'objet de modifications et de mises à jour. Pour obtenir des informations actualisées sur le produit, veuillez consulter le site kampaoutdoors.com.

Sommaire

Signification des symboles	27
Consignes de sécurité	27
Contenu de la livraison	29
Usage conforme	29
Description technique	29
Mise en place du chauffe-eau	30
Utilisation du chauffe-eau	30
Nettoyage et entretien	32
Stockage du chauffe-eau	32
Guide de dépannage	33
Garantie	33
Mise au rebut	34
Caractéristiques techniques	34

Signification des symboles



DANGER !

Consignes de sécurité : indiquent une situation dangereuse qui, si elle n'est pas évitée, entraînera des blessures graves, voire mortelles.



AVERTISSEMENT !

Consignes de sécurité : indiquent une situation dangereuse qui, si elle n'est pas évitée, est susceptible d'entraîner des blessures graves, voire mortelles.



ATTENTION !

Consignes de sécurité : indiquent une situation dangereuse qui, si elle n'est pas évitée, est susceptible d'entraîner des blessures légères ou de gravité modérée.



AVIS !

indiquent une situation dangereuse qui, si elle n'est pas évitée, peut entraîner des dommages matériels.



REMARQUE

Informations complémentaires sur l'utilisation de ce produit.

Consignes de sécurité

Sécurité générale



AVERTISSEMENT ! Le non-respect de ces mises en garde peut entraîner des blessures graves, voire mortelles.

Risque d'explosion

- Seul un professionnel est habilité à réparer cet appareil. Toute réparation inappropriée risque d'entraîner de graves dangers.
- Remplacez immédiatement tout flexible poreux ou endommagé.
- Ne changez jamais les flexibles, injecteurs ou brûleurs.
- Cet appareil ne doit être utilisé qu'avec un flexible et un détendeur de gaz certifiés CE (recommandés par votre détaillant) et doit être raccordé uniquement à une bouteille de gaz butane ou propane (recommandée par votre détaillant).
 - N'utilisez pas d'adaptateurs ou ne modifiez pas l'appareil pour l'adapter à d'autres connecteurs ou bouteilles.
 - N'essayez pas d'adapter d'autres types de bouteilles ou de cartouches de gaz.
- Évitez de tordre ou de plier le flexible de gaz.

Risque pour la santé

- Cet appareil doit être installé conformément à la réglementation nationale en vigueur dans le pays d'utilisation.
- Cet appareil peut être utilisé par des enfants âgés de 8 ans et plus et des personnes ayant des capacités physiques, sensorielles ou mentales réduites ou un manque d'expérience et de connaissances, s'ils sont sous surveillance ou ont reçu des instructions sur l'utilisation de l'appareil en toute sécurité et comprennent les risques impliqués.
- Les enfants doivent être surveillés pour garantir qu'ils ne jouent pas avec l'appareil.
- Le nettoyage ne doit pas être effectué par des enfants sans surveillance.

Consignes de sécurité concernant le fonctionnement de l'appareil



DANGER ! Le non-respect des présentes instructions peut entraîner des blessures graves, voire mortelles.

Risque d'empoisonnement au monoxyde de carbone

- N'utilisez jamais l'appareil à l'intérieur. Le processus de combustion du gaz liquide produit du monoxyde de carbone qui s'accumule à l'intérieur des espaces clos.
- Utilisez uniquement l'appareil à l'extérieur.



AVERTISSEMENT ! Le non-respect de ces mises en garde peut entraîner des blessures graves, voire mortelles.

Risque d'explosion

- Cet appareil ne doit être utilisé qu'en plein air, en surface, avec une ventilation naturelle, sans zones stagnantes, où les fuites de gaz et les produits de combustion sont rapidement dispersés par le vent et la convection naturelle.
- N'utilisez pas cet appareil s'il fuit, s'il est endommagé ou s'il ne fonctionne pas correctement.
- Vérifiez que les joints entre l'appareil et la bouteille de gaz sont en place et en bon état avant de brancher la bouteille de gaz.
- N'utilisez pas l'appareil si les joints sont endommagés ou usés.
- Ne placez pas de produits chimiques, de matériaux inflammables ou d'aérosols à proximité de l'appareil.

- N'utilisez pas l'appareil sans ventilation lorsque les panneaux, les couvercles ou les protections ont été retirés.
- Ne modifiez pas l'appareil.

Risque d'incendie

- Cet appareil doit être éloigné des matériaux inflammables durant l'utilisation.
- Ne placez aucun objet sur ou contre l'appareil.

Risque de brûlures

- Des parties accessibles peuvent être très chaudes. Tenez l'appareil hors de portée des jeunes enfants.

Risque pour la santé

- Utilisez uniquement l'appareil lorsque vous ou une autre personne peut le surveiller.



ATTENTION ! Le non-respect de ces mises en garde peut entraîner des blessures légères ou de gravité modérée.

Risque de brûlures

- Ne déplacez pas l'appareil pendant l'utilisation.
- Laissez l'appareil refroidir correctement avant de le toucher à mains nues.
- Utilisez toujours la poignée pour saisir l'appareil.
- Pour des raisons de sécurité, ne bloquez jamais les évacuations du brûleur.



REMARQUE

- Lisez les instructions avant d'utiliser l'appareil.

Consignes de sécurité lors de la manipulation de bouteilles de gaz liquide



AVERTISSEMENT ! Le non-respect de ces mises en garde peut entraîner des blessures graves, voire mortelles.

- Après utilisation, débranchez toujours la bouteille de gaz liquide.
- Stockez les bouteilles de gaz liquide loin des appareils de chauffage ou de cuisson et des autres sources de lumière ou de chaleur, dans un endroit bien ventilé, hors de la portée des enfants.
- N'entrez jamais les bouteilles de gaz liquide dans des endroits non aérés ou sous le niveau du sol (cavités en forme de cheminée).
- Ne stockez jamais les bouteilles de gaz liquide dans des lieux clos tels que les garages.
- Ne stockez pas les bouteilles de gaz liquide en position couchée.

- Protégez les bouteilles de gaz liquide des rayons solaires directs. La température ne doit pas dépasser 50 °C.

Contenu de la livraison

N° sur la fig. 1, page 3	Quantité	Désignation
1	1	Chauffe-eau
2	1	Accessoire de douche
3	1	Pompe à eau 12 VCC avec tuyau d'eau
4	1	Câble 12 VCC
5	1	Housse de transport
6	1	Buse
-	1	Instructions de montage et de service

Usage conforme

Le chauffe-eau est conçu pour :

- l'alimentation en eau chaude pour la vaisselle, le nettoyage et les douches à l'extérieur

Le chauffe-eau n'est **pas** conçu pour :

- l'approvisionnement en eau potable
- une utilisation comme appareil de cuisson
- une utilisation dans des bâtiments fermés, des tentes ou des auvents
- une utilisation dans des caravanes, mobile-homes ou bateaux
- lorsque la vitesse du vent est supérieure à 10 km/h

Ce produit convient uniquement à l'usage et à l'application prévus, conformément aux présentes instructions.

Ce manuel fournit les informations nécessaires à l'installation et/ou à l'utilisation correcte du produit. Une installation, une utilisation ou un entretien inappropriés entraînera des performances insatisfaisantes et une éventuelle défaillance.

Le fabricant décline toute responsabilité en cas de blessure ou de dégâts sur le produit résultant :

- d'un montage ou d'un raccordement incorrect, y compris d'une surtension
- d'un entretien inadapté ou de l'utilisation de pièces de rechange autres que les pièces de rechange d'origine fournies par le fabricant
- de modifications apportées au produit sans autorisation explicite du fabricant
- d'usages différents de ceux décrits dans ce manuel

Kampa se réserve le droit de modifier l'apparence et les spécifications produit.

Description technique

Ce chauffe-eau est conçu pour augmenter la température de l'eau en sortie de 25 °C en moyenne par rapport à la température de l'eau de la source. La température peut être réglée à l'aide de la molette de réglage de la température. Le débit de l'eau peut être réglé à l'aide du commutateur de régulation du débit d'eau.

L'appareil peut être déplacé à l'aide d'une poignée de transport.

Un sac de transport permet de le transporter facilement.

Caractéristiques de sécurité

Captur de surchauffe

L'appareil ne permet pas au brûleur de rester en fonctionnement une fois que la température de l'eau de sortie a atteint 50 °C. Le brûleur se rallume automatiquement dès que la température en sortie est inférieure à 50 °C.

Captur de débit d'eau

L'eau doit circuler dans le système pour permettre au brûleur de s'allumer. Si l'alimentation en eau est restreinte ou interrompue, c'est-à-dire si l'interrupteur de la pomme de douche est en position « Arrêt », le brûleur s'éteint et ne s'allume pas tant que le débit d'eau n'est pas rétabli.

Interrupteur à bascule

Si l'appareil est déplacé en cours de fonctionnement, il s'arrête et doit être éteint jusqu'à ce qu'une surface appropriée soit trouvée.

Vue d'ensemble du produit

N° sur la
fig. **2**,
page 3

1	Échappement du brûleur
2	Molette de réglage de la température
3	Poignée de transport
4	Regard du brûleur
5	Entrée gaz
6	Robinet de sortie d'eau
7	Entrée d'eau
8	Prise de courant 12 V
9	Prise de courant de la pompe à eau
10	Interrupteur de marche/arrêt
11	Interrupteur de régulation du débit d'eau

Mise en place du chauffe-eau



AVERTISSEMENT ! Risque d'incendie

Le lieu d'installation du chauffe-eau doit répondre aux exigences suivantes :

- en extérieur uniquement
- espace ouvert, bien ventilé et protégé des vents directs
- surface de positionnement adaptée au chauffe-eau
 - en matériaux résistant à la chaleur, ignifuges ou ininflammables
 - au niveau ou au-dessus du sol
- surface solide, stable et plane

1. Placez l'appareil sur une surface qui répond aux exigences ci-dessus.
2. Redressez tous les flexibles pour vous assurer qu'ils ne sont pas pliés ou tordus.
3. Branchez le câble 12 V CC de la pompe à eau et le tuyau d'eau à l'appareil (voir fig. **3**, page 4).
4. Fixez le flexible de gaz à l'appareil (voir fig. **5**, page 4).

5. Fixez l'autre extrémité du flexible de gaz au détendeur de gaz (voir fig. **6**, page 5).
6. Raccordez le détendeur de gaz à la bouteille de gaz en suivant les instructions du fabricant.
7. Vérifiez que tous les raccords sont bien serrés.
8. Ouvrez le détendeur de gaz.



AVERTISSEMENT ! Risque d'explosion

N'essayez pas de détecter les fuites de gaz à l'aide d'une flamme ou d'une veilleuse.

9. Assurez-vous qu'aucun raccord ne présente une fuite de gaz :
 - Enduisez toutes les connexions d'eau savonneuse.
 - Si des bulles apparaissent, fermez immédiatement le détendeur de gaz et resserrez les raccords avant de refaire le test.
 - Si des bulles apparaissent à nouveau, arrêtez d'utiliser l'appareil. Contactez un agent de maintenance agréé.
10. Si aucune fuite n'est détectée, mettez la vanne du détendeur en position « Arrêt ».
11. Faites pivoter le robinet de sortie d'eau de sa position de stockage vers le côté de l'appareil (voir fig. **4 1.**, page 4).

Pour l'utilisation de la pomme de douche :

Fixez la pomme de douche et le flexible sur l'appareil (voir fig. **4 2.**, page 4).
12. Vérifiez que l'interrupteur d'alimentation situé à l'arrière de l'appareil est en position « Arrêt ». Branchez le câble de 12 V CC à l'appareil, puis connectez la prise 12 V à une source d'alimentation CC appropriée (voir fig. **7**, page 6).

Utilisation du chauffe-eau

Conditions de fonctionnement

Les équipements suivants ne sont pas inclus et doivent être fournis par l'utilisateur :

- Bouteille de gaz butane ou propane
- Détendeur de gaz (pression d'alimentation : voir chapitre « Caractéristiques techniques », page 34)

- Flexible de gaz (longueur : max. 1,5 m)
- Alimentation 12 V CC (par exemple : véhicule, adaptateur secteur ou batterie)
- Approvisionnement en eau propre

Le détendeur et le flexible de gaz doivent être certifiés CE et satisfaire aux exigences nationales de sécurité. En cas de questions, contactez votre détaillant ou votre fournisseur de gaz.

Mise en marche



AVERTISSEMENT ! Risque d'incendie

- Assurez-vous qu'aucune entrée ou sortie d'air n'est obstruée ou fermée.
- L'appareil ne doit pas être utilisé à moins de 800 mm sur les côtés et 800 mm au-dessus de toutes les surfaces, tissus, matériaux inflammables et personnes.



ATTENTION ! Risque pour la santé

N'utilisez pas l'eau provenant directement des rivières, des lacs ou de la mer comme eau d'entrée.



REMARQUE

Le chauffe-eau s'éteindra s'il est en présence de vent d'une vitesse supérieure à 10 km/h.

1. Immergez la pompe dans un réservoir approprié d'eau propre (voir fig. **8**, page 6).
2. Placez le robinet de sortie d'eau (fig. **2** 6, page 3) dans la position souhaitée.
3. Placez un récipient d'eau approprié sous le robinet de sortie d'eau.
4. Assurez-vous que l'interrupteur de régulation du débit d'eau (fig. **2** 11, page 3) est en position « Ouvert ».



AVIS !

Veillez à éloigner la pomme de douche du chauffe-eau afin d'éviter de projeter de l'eau sur l'appareil.

5. Pour l'utilisation de la pomme de douche :

Placez la pomme de douche dans la position souhaitée.

Assurez-vous que l'interrupteur de régulation du débit d'eau (fig. **2** 11, page 3) est en position « Ouvert ».

Faites glisser l'interrupteur de la pomme de douche sur la position « Marche » (fig. **9**, page 6).

6. Vérifiez que tous les raccords sont bien serrés.
7. Ouvrez la vanne du détendeur de gaz.
8. Tournez le commutateur d'alimentation (fig. **2** 10, page 3) en position « Marche ».
- ✓ L'eau doit commencer à s'écouler de la pomme de douche ou du robinet de sortie d'eau dans les 20 secondes, puis l'allumage électronique du brûleur doit se faire entendre.
9. Assurez-vous que la flamme du brûleur fonctionne en regardant par le regard du brûleur (fig. **2** 4, page 3) sur l'appareil.



ATTENTION ! Risque de brûlures

Vérifiez la température de l'eau avant de l'utiliser. L'eau de sortie peut atteindre une température de 50 °C.

10. Si nécessaire, réglez la température de l'eau en tournant le bouton de réglage de la température (fig. **2** 2, page 3) de la position de chaleur minimale à la position de chaleur maximale pour atteindre le niveau de chaleur souhaité.
11. Si l'augmentation de la température est insuffisante, il suffit de faire passer l'eau une fois dans l'appareil, en ramenant l'eau chauffée au réservoir d'eau de source, puis de la faire passer à nouveau dans l'appareil jusqu'à ce que la température souhaitée soit atteinte.

Arrêt de l'écoulement de l'eau

- Fermez l'interrupteur de régulation du débit d'eau (fig. **2** 11, page 3).

Pour l'utilisation de la pomme de douche :

- Arrêtez le débit d'eau en faisant glisser l'interrupteur de la pomme de douche sur la position « Arrêt » (fig. **10**, page 6) et en fermant l'interrupteur de régulation du débit d'eau (fig. **2** 11, page 3).

Poursuite du débit d'eau



ATTENTION ! Risque de brûlures

L'eau qui reste dans l'échangeur de chaleur lorsque le débit est arrêté peut devenir chaude. Vérifiez la température de l'eau avant de l'utiliser.

- Ouvrez l'interrupteur de régulation du débit d'eau (fig. **2** 11, page 3).
- **Pour l'utilisation de la pomme de douche :** Faites glisser l'interrupteur de la pomme de douche en position « Marche » (fig. **10**, page 6).
- ✓ L'eau commence à couler et le brûleur se ralume dans les 5 secondes .

Arrêt

1. Arrêtez l'écoulement de l'eau (voir chapitre « Arrêt de l'écoulement de l'eau », page 32).
2. Tournez l'interrupteur d'alimentation (fig. **2** 10, page 3) en position « Arrêt ».
3. Fermez l'alimentation en gaz et la bouteille de gaz après utilisation.

Déconnexion du chauffe-eau de la bouteille de gaz

1. Vérifiez que l'appareil est complètement éteint, que le détendeur de gaz est en position « Arrêt » et que toutes les surfaces sont froides.
2. Suivez les instructions du fabricant du détendeur de gaz pour le déconnecter de la bouteille de gaz.

Nettoyage et entretien



AVIS !

- Ne nettoyez jamais l'appareil sous l'eau ou dans de l'eau de vaisselle.
- Ne laissez pas l'eau pénétrer dans les sorties du brûleur, le manchon ou les trous d'aération situés sur la base du tube du brûleur.
- N'utilisez aucun objet coupant ou dur, de détergents abrasifs ou d'eau de javel pour le nettoyage, car cela pourrait endommager le produit.

- Nettoyez de temps en temps l'extérieur de l'appareil avec un détergent doux et un chiffon humide.

Stockage du chauffe-eau

1. Lorsque l'appareil est en marche, fermez le détendeur de gaz.
- ✓ Le brûleur continue à fonctionner jusqu'à ce que tout le gaz ait été purgé du flexible et du détendeur de gaz.
2. Tournez l'interrupteur d'alimentation (fig. **2** 10, page 3) en position « Arrêt ».
3. Débranchez la pompe à eau de l'appareil (voir fig. **11**, page 7) et laissez toute l'eau s'écouler (fig. **12**, page 7).
4. Débranchez la pomme de douche et le tuyau d'eau de la sortie d'eau (voir fig. **13**, page 7) et laissez toute l'eau s'écouler (fig. **14**, page 7).
5. Débranchez le câble 12 V CC (voir fig. **15**, page 8).
6. Déconnectez le flexible de gaz de l'appareil (voir fig. **16**, page 8).
7. Déconnectez le flexible de gaz du détendeur de gaz (voir fig. **17**, page 9).
8. Suivez les instructions du fabricant du détendeur de gaz pour le déconnecter de la bouteille de gaz.
9. Laissez l'appareil refroidir correctement.
10. Rangez l'appareil et ses composants dans le sac de transport.

11. Placez le sac de transport dans un endroit sec et bien ventilé, à l'abri de la lumière directe du soleil, de la chaleur et des sources d'inflammation.

Guide de dépannage

Panne	Cause possible	Solution
L'eau ne s'écoule pas de la pomme de douche.	L'appareil est arrêté.	Allumez l'appareil.
	L'alimentation en eau est insuffisante.	Prévoyez une alimentation en eau suffisante.
	La pompe à eau n'est pas raccordée à l'appareil.	Raccordez la pompe à eau à l'appareil.
	L'alimentation CC n'est pas suffisante.	Fournissez une alimentation CC suffisante.
	L'interrupteur de la pomme de douche est en position « Arrêt ».	Placez l'interrupteur de la pomme de douche en position « Marche ».
Le brûleur ne s'allume pas.	L'eau ne s'écoule pas de la pomme de douche.	Placez l'interrupteur de la pomme de douche en position « Marche ».
	L'eau d'entrée est à plus de +50 °C.	Laissez l'eau d'entrée refroidir en dessous de +50 °C.
	La bouteille de gaz est fermée.	Ouvrez la bouteille de gaz.
	La bouteille de gaz est vide.	Changez la bouteille de gaz.
L'eau n'est pas assez chaude.	L'eau d'arrivée est trop froide. L'appareil peut augmenter la température de l'eau d'environ 25 °C.	Faites recirculer l'eau jusqu'à ce que la température souhaitée soit atteinte.
	Le dispositif de sécurité anti-surchauffe s'est déclenché.	Laissez le système refroidir jusqu'à ce que le dispositif de sécurité anti-surchauffe s'ouvre.

Garantie

La période de garantie légale s'applique. Si le produit est défectueux, veuillez contacter la filiale locale du fabricant (voir kampaoutdoors.com/store-locator) ou votre revendeur.

Pour toutes réparations ou autres prestations de garantie, veuillez joindre à l'appareil les documents suivants :

- une copie de la facture avec la date d'achat
- Un motif de réclamation ou une description du dysfonctionnement

Mise au rebut

Recyclage des emballages



- Dans la mesure du possible, jetez les emballages dans les conteneurs de déchets recyclables prévus à cet effet.

Recyclage des produits contenant des piles non remplaçables, des batteries ou des sources lumineuses rechargeables





- Si le produit contient des piles non remplaçables, des batteries ou des sources lumineuses rechargeables, vous n'avez pas besoin de les retirer avant de les mettre au rebut.



- Si vous souhaitez mettre le produit au rebut, contactez le centre de recyclage le plus proche ou votre revendeur spécialisé afin d'être informé des réglementations liées au traitement des déchets.
- Le produit peut être mis au rebut gratuitement.

Caractéristiques techniques

Caractéristiques générales

	Geyser
Puissance calorifique nominale :	5 kW
Pression d'eau applicable :	0,025 – 0,1 MPa
Tension d'entrée :	12 V
Longueur du tuyau de la pompe :	1,5 m
Longueur du flexible de douche :	2,5 m
Longueur du câble 12 V :	5 m
Dimensions (l x h x p) :	310 x 245 x 300 mm
Poids :	4 kg
Conformité :	 

Besoins en gaz

		Geyser			
Pays de destination :	BE, FR, GB, GR, IE, IT, PT, ES, CH	CY, CZ, DK, EE, FI, LT, MT, NL, NO, SK, SL, SE, HU, BG, LV, LU, RO	PL	DE, AT, CH	
Référence produit :	9120000829			9120001936	
Catégorie d'appareil :	I3+	I3B/P			
Type de gaz :	G30/G31	G30			
Pression d'alimentation (en mbars) :	28 – 30/37	30	37	50	
Pression de gaz minimale (en mbars) :	20		25	42	
Pression de gaz maximale (en mbars) :	35		45	57	
Taille de l'injecteur (en mm) :	0,57		0,51	0,49	

Lea atentamente estas instrucciones y siga las indicaciones, directrices y advertencias incluidas en este manual para asegurarse de que instala, utiliza y mantiene correctamente el producto en todo momento. Estas instrucciones DEBEN permanecer con este producto.

Al utilizar el producto, usted confirma que ha leído cuidadosamente todas las instrucciones, directrices y advertencias, y que entiende y acepta cumplir los términos y condiciones aquí establecidos. Usted se compromete a utilizar este producto solo para el propósito y la aplicación previstos y de acuerdo con las instrucciones, directrices y advertencias establecidas en este manual del producto, así como de acuerdo con todas las leyes y reglamentos aplicables. La no lectura y observación de las instrucciones y advertencias aquí expuestas puede causarle lesiones a usted o a terceros, daños en el producto o daños en otras propiedades cercanas. Este manual del producto, incluyendo las instrucciones, directrices y advertencias, y la documentación relacionada, pueden estar sujetos a cambios y actualizaciones. Para obtener información actualizada sobre el producto, visite la página kampaoutdoors.com.

Índice

Explicación de los símbolos	36
Indicaciones de seguridad	36
Volumen de entrega	38
Uso previsto	38
Descripción técnica	38
Instalación del calentador de agua	39
Uso del calentador de agua	40
Limpieza y cuidado	41
Almacenamiento del calentador de agua	41
Solución de problemas	42
Garantía	42
Gestión de residuos	43
Datos técnicos	43

Explicación de los símbolos



¡PELIGRO!

Información de seguridad: Indica una situación peligrosa que, de no evitarse, ocasionará la muerte o lesiones graves.



¡ADVERTENCIA!

Información de seguridad: Indica una situación peligrosa que, de no evitarse, puede ocasionar la muerte o lesiones graves.



¡ATENCIÓN!

Información de seguridad: Indica una situación peligrosa que, de no evitarse, puede ocasionar o lesiones moderadas o leves.



¡AVISO!

Indica una situación peligrosa que, de no evitarse, puede provocar daños materiales.



NOTA

Información adicional para el manejo del producto.

Indicaciones de seguridad

Seguridad general



¡ADVERTENCIA! El incumplimiento de estas advertencias podría acarrear la muerte o lesiones graves.

Peligro de explosión

- Este aparato solo puede ser reparado por personal cualificado. Las reparaciones realizadas incorrectamente pueden generar situaciones de considerable peligro.
- Sustituya inmediatamente las mangueras dañadas y porosas.
- No cambie nunca las boquillas, el inyector o los quemadores.
- Este aparato solo debe utilizarse con mangueras y reguladores de gas con marcado CE (recomendados por su proveedor) y debe conectarse solamente a una bombona de gas butano o propano (recomendada por su proveedor).
 - No utilice adaptadores ni modifique el aparato para adaptarlo a otros conectores o bombonas.
 - No intente conectar otros tipos de bombonas o cartuchos de gas.
- Evite torcer y doblar la manguera de gas.

Riesgo para la salud

- Este aparato debe instalarse de acuerdo con las normativas nacionales vigentes en el país de uso.

- Este aparato puede ser utilizado por menores a partir de 8 años y personas con capacidad física, sensorial o mental reducida, o con falta de experiencia y conocimientos, siempre que lo hagan bajo supervisión o hayan recibido instrucciones relativas al uso del mismo de manera segura y entendiendo los riesgos asociados.
- Asegúrese de que los niños no jueguen con el aparato.
- La limpieza no debe ser realizada por niños sin supervisión.

Uso seguro del aparato



¡PELIGRO! La no observación de estas normas puede causar heridas fatales o severas.

Peligro de intoxicación por monóxido de carbono

- No utilice nunca el aparato en interiores. El proceso de combustión del gas licuado produce monóxido de carbono que se acumula en los espacios cerrados.
- Solo para uso en exteriores.



¡ADVERTENCIA! El incumplimiento de estas advertencias podría acarrear la muerte o lesiones graves.

Peligro de explosión

- Este aparato solo debe utilizarse en lugares situados al aire libre y a nivel del suelo, con ventilación natural y sin zonas estancadas, donde cualquier fuga de gas y los productos de la combustión puedan dispersarse con rapidez por la acción del viento y la convección natural.
- No utilice este aparato si tiene fugas, está dañado o no funciona correctamente.
- Compruebe que las juntas entre el aparato y la bombona de gas estén bien colocadas y en buen estado antes de conectar la bombona de gas.
- No utilice el aparato si las juntas están dañadas o desgastadas.
- No coloque productos químicos, materiales inflamables ni aerosoles de espray cerca de este aparato.
- No utilice el aparato con los paneles, tapas o protecciones retirados si no hay ventilación.
- No modifique el aparato.

Peligro de incendio

- Este aparato debe mantenerse alejado de materiales inflamables durante su uso.
- No coloque ningún objeto encima del aparato ni apoyado en él.

Peligro de quemaduras

- Las piezas accesibles pueden estar muy calientes. Mantenga a los niños alejados.

Riesgo para la salud

- Utilice el aparato siempre bajo la supervisión de un adulto.



¡ATENCIÓN! El incumplimiento de estas precauciones podría acarrear lesiones moderadas o leves.

Peligro de quemaduras

- No mueva el aparato durante su uso.
- Deje que el aparato se enfríe completamente antes de tocarlo con las manos.
- Utilice siempre el asa para agarrar el aparato.
- Por razones de seguridad, no tape nunca las salidas de combustión.



NOTA

- Lea las instrucciones antes de utilizar el aparato.

Precauciones de seguridad al manipular bombonas de gas licuado



¡ADVERTENCIA! El incumplimiento de estas advertencias podría acarrear la muerte o lesiones graves.

- Después del uso, desconecte siempre la bombona de gas licuado.
- Guarde las bombonas de gas licuado lejos de los aparatos de calefacción o cocina y de otras fuentes de luz o calor, en un lugar bien ventilado y fuera del alcance de los niños.
- **Nunca** guarde bombonas de gas licuado en lugares sin ventilación ni por debajo el nivel del suelo (cavidades en forma de embudo realizadas en el suelo).
- **Nunca** guarde bombonas de gas licuado en edificios como garajes.
- No guarde bombonas de gas licuado tumbadas.
- Proteja las bombonas de gas licuado de la luz solar directa. La temperatura no debe superar los 50 °C.

Volumen de entrega

N.º en fig. 1, página 3	Cantidad	Denominación
1	1	Calentador de agua
2	1	Accesorio de ducha
3	1	Bomba de agua de CC de 12 V con manguera de agua
4	1	Cable de CC de 12 V
5	1	Bolsa de transporte
6	1	Boquilla
-	1	Instrucciones de montaje y uso

Uso previsto

El calentador de agua es apto para:

- suministrar agua caliente para lavar, fregar y ducharse en exteriores

El calentador de agua **no** es apto para:

- suministrar agua potable
- utilizar como aparato de cocina
- funcionar en edificios cerrados, tiendas de campaña o avacés
- funcionar en caravanas, autocaravanas o embarcaciones
- velocidades del viento > 10 km/h

Este producto solo es apto para el uso y la aplicación previstos de acuerdo con estas instrucciones.

Este manual proporciona la información necesaria para la correcta instalación y/o funcionamiento del producto. Una instalación deficiente y/o un uso y mantenimiento inadecuados conllevan un rendimiento insatisfactorio y posibles fallos.

El fabricante no se hace responsable de ninguna lesión o daño en el producto ocasionados por:

- Un montaje o conexión incorrectos, incluido un exceso de tensión
- Un mantenimiento incorrecto o el uso de piezas de repuesto distintas de las originales proporcionadas por el fabricante

- Modificaciones realizadas en el producto sin el expreso consentimiento del fabricante
- Uso con una finalidad distinta de la descrita en las instrucciones

Kampa se reserva el derecho de cambiar la apariencia y las especificaciones del producto.

Descripción técnica

Este calentador de agua está diseñado para calentar el agua de salida hasta una temperatura media de 25 °C por encima de la temperatura del agua entrante. La temperatura se puede ajustar con la perilla de control de temperatura. El caudal de agua se puede ajustar con el interruptor regulador del flujo de agua.

El aparato se puede desplazar utilizando el asa de transporte.

La bolsa de transporte permite transportar fácilmente el aparato.

Características de seguridad

Sensor de temperatura excesiva

El aparato impide que el quemador siga funcionando cuando la temperatura del agua de salida alcanza los 50 °C. El quemador se vuelve a encender automáticamente cuando la temperatura de salida es inferior a 50 °C.

Sensor de flujo de agua

El agua tiene que estar fluyendo por el sistema para que el quemador pueda encenderse. En caso de que el suministro de agua sea limitado o cese, por ejemplo si el interruptor de la ducha está en la posición "OFF", el quemador se apagará y no se volverá a encender hasta que el agua comience a fluir de nuevo.

Interruptor antiinclinación

Si el aparato sufre algún movimiento durante su funcionamiento, se desactivará y habrá que apagarlo hasta encontrar una ubicación adecuada.

Vista general de productos

N.º en fig. 2 , página 3	Denominación
1	Escape del quemador
2	Perilla de control de temperatura
3	Asa para transporte
4	Mirilla de visión del quemador
5	Entrada de gas
6	Grifo de salida de agua
7	Entrada de agua
8	Toma de corriente de 12 V
9	Toma de corriente para la bomba de agua
10	Interruptor de encendido/apagado
11	Interruptor regulador del flujo de agua

Instalación del calentador de agua



¡ADVERTENCIA! Peligro de incendio

El lugar de instalación del calentador de agua debe cumplir los siguientes requisitos:

- siempre exterior
- abierto, bien ventilado y protegido del viento directo
- con una superficie para ubicar el calentador de agua
 - de materiales resistentes al calor, incombustibles o no inflamables
 - a nivel o por encima del suelo
- sólido, estable y plano

1. Coloque el aparato en una superficie que cumpla los requisitos anteriores.
2. Enderece todas las mangueras para asegurarse de que no queden dobladas o retorcidas.
3. Conecte al aparato el cable de corriente continua de 12 voltios de la bomba de agua y la manguera de agua (véase fig. **3**, página 4).

4. Conecte la manguera de gas al aparato (véase fig. **5**, página 4).
5. Conecte el otro extremo de la manguera de gas al regulador de gas (véase fig. **6**, página 5).
6. Conecte el regulador de gas a la bombona siguiendo las instrucciones del fabricante.
7. Compruebe que todas las conexiones estén bien apretadas.
8. Abra el regulador de gas.



¡ADVERTENCIA! Peligro de explosión

No intente detectar fugas de gas utilizando una llama o una luz piloto.

9. Compruebe que no haya fugas de gas en todas las conexiones:
 - Recubra todas las conexiones con agua jabonosa.
 - Si aparecen burbujas, cierre el regulador de gas y apriete de nuevo la conexión antes de volver a comprobar.
 - Si vuelven a aparecer burbujas, deje de utilizar el aparato. Póngase en contacto con un técnico de mantenimiento autorizado.
10. Si no se detecta ninguna fuga, ponga la válvula del regulador en la posición "OFF".
11. Gire el grifo de salida de agua desde la posición de almacenamiento hacia el lado del aparato (véase fig. **4 1.**, página 4).
Para el uso del cabezal de ducha:
Conecte al aparato el conjunto formado por el cabezal de ducha y la manguera (véase fig. **4 2.**, página 4).
12. Compruebe que el interruptor de encendido de la parte trasera del aparato esté en la posición "OFF". Conecte el cable de corriente continua de 12 voltios al aparato y, a continuación, conecte la clavija de 12 voltios a una toma de corriente continua adecuada (véase fig. **7**, página 6).

Uso del calentador de agua

Requisitos para el funcionamiento

El siguiente equipo no se suministra y debe ser proporcionado por el usuario:

- Bombona de gas butano o propano
- Regulador de gas (presión de suministro: véase capítulo "Datos técnicos" en la página 43)
- Manguera de gas (longitud: máx. 1,5 m)
- Fuente de alimentación de corriente continua de 12 voltios (por ejemplo, un vehículo, un adaptador de red o una batería)
- Suministro de agua limpia

El regulador de gas y la manguera de gas deben tener el marcado CE y cumplir los requisitos nacionales de seguridad. En caso de duda, póngase en contacto con su distribuidor o con la empresa proveedora de gas.

Encendido



¡ADVERTENCIA! Peligro de incendio

- Asegúrese de que todas las tomas de aire y salidas de escape no estén obstruidas ni tapadas.
- El aparato debe utilizarse a una distancia no inferior a 800 mm por los lados y 800 mm por la parte superior con respecto a personas, superficies combustibles, telas o materiales inflamables.



¡ATENCIÓN! Riesgo para la salud

No utilice como agua de entrada el agua extraída directamente de ríos, lagos o mares.



NOTA

El calentador se apagará si la velocidad del viento es superior a 10 km/h.

1. Sumerja la bomba en un depósito adecuado de agua limpia (véase fig. **8**, página 6).
2. Mueva el grifo de salida de agua (fig. **2** 6, página 3) hasta la posición deseada.
3. Coloque un recipiente de agua adecuado debajo del grifo de salida de agua.

4. Asegúrese de que el interruptor regulador del flujo de agua (fig. **2** 11 página 3) esté en la posición "abierto".



¡AVISO!

Asegúrese de alejar el cabezal de ducha del calentador para que no se derrame agua sobre el aparato.

5. **Para el uso del cabezal de ducha:**

Coloque el cabezal de ducha en la posición deseada.

Asegúrese de que el interruptor regulador del flujo de agua (fig. **2** 11, página 3) esté en la posición "abierto".

Desplace el interruptor del cabezal de ducha a la posición "ON" (fig. **9**, página 6).

6. Compruebe que todas las conexiones estén bien apretadas.
7. Abra la válvula reguladora del gas.
8. Ponga el interruptor de encendido (fig. **2** 10, página 3) en la posición "ON".
- ✓ El agua debería empezar a fluir por el cabezal de ducha en unos 20 segundos y, a continuación, se debería oír el encendido electrónico del quemador.
9. Asegúrese de que la llama está encendida mirando por la mirilla del quemador (fig. **2** 4, página 3) en el aparato.



¡ATENCIÓN! Peligro de quemaduras

Compruebe la temperatura del agua antes de utilizarla. El agua de salida puede alcanzar temperaturas de 50 °C.

10. Si es necesario, ajuste la temperatura del agua girando la perilla de control de temperatura (fig. **2** 2, página 3) desde la posición mínima a la máxima hasta alcanzar la temperatura deseada.
11. En el caso de que el aumento de temperatura no sea suficiente, simplemente haga circular el agua por el aparato una vez haciendo que el agua calentada vuelva al recipiente de origen y; a continuación, haga circular el agua de nuevo por el aparato hasta que alcance la temperatura deseada.

Paro del flujo de agua

- Cierre el interruptor regulador del flujo de agua (fig. 2 11, página 3).

Para el uso del cabezal de ducha:

- Detenga el flujo de agua deslizando el interruptor del cabezal de ducha a la posición "OFF" (fig. 10, página 6) y cerrando el interruptor regulador del flujo de agua (fig. 2 11, página 3).

Reanudación del flujo de agua



¡ATENCIÓN! Peligro de quemaduras

El agua que queda en el intercambiador de calor al detener el flujo puede estar caliente. Compruebe la temperatura del agua antes de utilizarla.

- Abra el interruptor regulador del flujo de agua (fig. 2 11, página 3).
- **Para el uso del cabezal de ducha:**
Desplace el interruptor del cabezal de ducha a la posición "ON". (fig. 10, página 6).
- ✓ El agua empezará a fluir y el quemador se volverá a encender al cabo de 5 segundos.

Apagado

1. Detenga el flujo de agua (véase capítulo "Paro del flujo de agua" en la página 41).
2. Ponga el interruptor de encendido (fig. 2 10, página 3) en la posición "OFF".
3. Cierre el suministro de gas en la bombona después de su uso.

Desconexión del calentador de agua de la bombona de gas

1. Compruebe que el aparato esté completamente apagado, que el regulador de gas esté en la posición "OFF" y que todas las superficies se hayan enfriado.
2. Siga las instrucciones del fabricante del regulador para desconectarlo de la bombona de gas.

Limpeza y cuidado



¡AVISO!

- Nunca limpie el aparato bajo un chorro de agua corriente ni en agua jabonosa.
- Evite que entre agua en las salidas del quemador, en el manguito o en los orificios de ventilación situados en la base del tubo del quemador.
- No utilice objetos duros o afilados, productos de limpieza abrasivos ni lejía para limpiar el aparato, ya que podrían dañarlo.

- Limpie de vez en cuando el exterior del aparato con un detergente suave y un paño húmedo.

Almacenamiento del calentador de agua

1. Con el aparato en funcionamiento, cierre el regulador de gas.
- ✓ El quemador continuará funcionando hasta que se haya consumido todo el gas que quede en el conjunto formado por la manguera y regulador.
2. Ponga el interruptor de encendido (fig. 2 10, página 3) en la posición "OFF".
3. Desconecte la bomba de agua del aparato (véase fig. 11, página 7) y deje salir toda el agua (fig. 12, página 7).
4. Desconecte el cabezal de ducha y la manguera de agua de la salida de agua (véase fig. 13, página 7) y deje salir toda el agua (fig. 14, página 7).
5. Desconecte el cable de corriente continua de 12 voltios (véase fig. 15, página 8).
6. Desconecte la manguera de gas del aparato (véase fig. 16, página 8).
7. Desconecte la manguera de gas del regulador de gas (véase fig. 17, página 9).
8. Siga las instrucciones del fabricante del regulador para desconectarlo de la bombona de gas.
9. Deje que el aparato se enfríe completamente.
10. Guarde el aparato y sus piezas en la bolsa de transporte.

11. Coloque la bolsa de transporte en un lugar seco y bien ventilado, alejado de la luz solar directa, el calor y cualquier fuente de ignición.

Solución de problemas

Fallo	Posible causa	Solución
No sale agua del cabezal de ducha.	El aparato está apagado.	Encienda el aparato.
	El suministro de agua es insuficiente.	Proporcione un suministro de agua suficiente.
	La bomba de agua no está conectada al aparato.	Conecte la bomba de agua al aparato.
	La fuente de alimentación de CC no es adecuada.	Proporcione una fuente de alimentación de CC adecuada.
	El interruptor del cabezal de ducha está en la posición "OFF".	Desplace el interruptor del cabezal de ducha a la posición "ON".
El quemador no se enciende.	No sale agua del cabezal de ducha.	Desplace el interruptor del cabezal de ducha a la posición "ON".
	El agua de entrada está a más de +50 °C.	Deje que el agua de entrada se enfríe a menos de +50 °C.
	La bombona de gas está cerrada.	Abra la bombona de gas.
	No hay gas en la bombona.	Cambie la bombona.
El agua no sale lo suficientemente caliente.	El agua de entrada está demasiado fría. El aparato puede aumentar la temperatura del agua unos 25 °C.	Vuelva a hacer circular el agua hasta que se alcance la temperatura deseada.
	Se ha activado el dispositivo de seguridad de temperatura excesiva.	Deje que el sistema se enfríe hasta que se abra el interruptor de seguridad de temperatura excesiva.

Garantía

Se aplica el período de garantía estipulado por la ley. Si el producto es defectuoso, contacte con su punto de venta o con la sucursal del fabricante en su país (kampaoutdoors.com/store-locator).

Para tramitar la reparación y la garantía, incluya los siguientes documentos cuando envíe el aparato:

- Una copia de la factura con fecha de compra
- El motivo de la reclamación o una descripción de la avería

Gestión de residuos

Reciclaje de materiales de embalaje



- Deseche el material de embalaje en el contenedor de reciclaje correspondiente.

Reciclaje de productos con pilas no sustituibles, baterías recargables o fuentes de luz





- Si el producto contiene pilas no sustituibles, baterías recargables o fuentes de luz, no es necesario que las quite antes de desecharlo.



- Cuando vaya a desechar definitivamente el producto, infórmese en el centro de reciclaje más cercano o en un comercio especializado sobre las normas pertinentes de gestión de residuos.
- El producto podrá desecharse gratuitamente.

Datos técnicos

Datos generales

	Geyser
Aporte térmico nominal:	5 kW
Presión de agua aplicable:	0,025 – 0,1 MPa
Tensión de entrada:	12 V
Longitud de la manguera de la bomba:	1,5 m
Longitud de la manguera de la ducha:	2,5 m
Longitud del cable de 12 V:	5 m
Dimensiones (A x H x P):	310 x 245 x 300 mm
Peso:	4 kg
Conformidad:	 

Requisitos de gas

		Geyser			
País de destino:	BE, FR, GB,GR, IE, IT, PT, ES, CH	CY, CZ, DK, EE, FI, LT, MT, NL, NO, SK, SL, SE, HU, BG, LV, LU, RO	PL	DE, AT, CH	
SKU:	9120000829			9120001936	
Categoría de aparato:	I3+	I3B/P			
Tipo de gas:	G30/G31	G30			
Presión de suministro (mbar):	28 – 30/37	30	37	50	
Presión de gas mínima (en mbar):	20		25	42	
Presión de gas máxima (en mbar):	35		45	57	
Tamaño del inyector (en mm):	0,57		0,51	0,49	

Leia atentamente as presentes instruções e siga todas as instruções, orientações e avisos incluídos neste manual, de modo a garantir sempre a correta instalação, utilização e manutenção do produto. É OBRIGATÓRIO manter estas instruções junto com o produto.

Ao utilizar o produto, está a confirmar que leu atentamente todas as instruções, orientações e avisos, e que compreende e aceita cumprir os termos e condições estabelecidos no presente manual. Aceita utilizar este produto exclusivamente para o fim e a aplicação a que se destina e de acordo com as instruções, orientações e avisos estabelecidos neste manual, assim como de acordo com todas as leis e regulamentos aplicáveis. Caso não leia nem siga as instruções e os avisos aqui estabelecidos, poderá sofrer ferimentos pessoais ou causar ferimentos a terceiros e o produto ou outros materiais nas proximidades poderão ficar danificados. Este manual do produto, incluindo as instruções, orientações e avisos, bem como a documentação relacionada, podem estar sujeitos a alterações e atualizações. Para consultar as informações atualizadas do produto, visite kampaoutdoors.com.

Índice

Explicação dos símbolos	45
Indicações de segurança	45
Material fornecido	47
Utilização adequada	47
Descrição técnica	47
Instalar o aquecedor de água	48
Utilizar o aquecedor de água	49
Limpeza e manutenção	50
Armazenar o aquecedor de água	50
Resolução de falhas	51
Garantia	51
Eliminação	52
Dados técnicos	52

Explicação dos símbolos



PERIGO!

Indicação de segurança: indica uma situação perigosa que, se não for evitada, resultará em morte ou ferimentos graves.



AVISO!

Indicação de segurança: indica uma situação perigosa que, se não for evitada, pode causar a morte ou ferimentos graves.



PRECAUÇÃO!

Indicação de segurança: indica uma situação perigosa que, se não for evitada, pode causar ferimentos ligeiros ou moderados.



NOTA!

Indica uma situação que, se não for evitada, pode causar danos materiais.



OBSERVAÇÃO

Informações suplementares para a utilização do produto.

Indicações de segurança

Princípios básicos de segurança



AVISO! O incumprimento destes avisos poderá resultar em morte ou ferimentos graves.

Perigo de explosão

- O aparelho só pode ser reparado por técnicos qualificados. Reparações inadequadas podem originar perigos graves.
- Substitua imediatamente os tubos porosos ou danificados.
- Nunca modifique os bocais, o injetor nem os queimadores.
- Este aparelho só poderá ser utilizado com um tubo de gás e um regulador com aprovação CE (recomendados pelo seu revendedor) e deve ser ligado exclusivamente a uma botija de gás butano ou propano (recomendada pelo seu revendedor).
 - Não utilize adaptadores nem modifique o aparelho para instalar outros conectores ou botijas.
 - Não tente instalar outros tipos de contentores ou cartuchos de gás.
- Evite torcer ou dobrar o tubo de gás.

Risco para a saúde

- Este aparelho deve ser instalado de acordo com os regulamentos aplicáveis em vigor no país de utilização.
- Este aparelho pode ser utilizado por crianças a partir dos 8 anos e pessoas com capacidades físicas, sensoriais ou mentais reduzidas ou sem experiência e conhecimento se forem supervisionadas ou receberem instruções sobre a utilização do aparelho de forma segura e compreenderem os perigos implicados.
- As crianças têm de ser supervisionadas, por forma a garantir que não brincam com o aparelho.
- A limpeza não pode ser realizada por crianças sem supervisão.

Utilização segura do aparelho



PERIGO! O incumprimento destas instruções provocará a morte ou ferimentos graves.

Risco de envenenamento por monóxido de carbono

- Nunca utilize este aparelho em espaços fechados. A queima de gás liquefeito produz monóxido de carbono, o qual, por sua vez, se acumula em áreas fechadas.
- Utilize apenas no exterior.



AVISO! O incumprimento destes avisos poderá resultar em morte ou ferimentos graves.

Perigo de explosão

- Este aparelho deverá ser utilizado apenas numa posição a céu aberto e à superfície, com ventilação natural, sem áreas estagnadas, em que as fugas de gás e os produtos de combustão sejam rapidamente dispersos pelo vento e por convecção natural.
- Não utilize este aparelho, se o mesmo apresentar fugas, danos ou não funcionar corretamente.
- Antes de ligar à botija de gás, verifique se os vedantes entre o aparelho e a botija de gás estão na posição correta e em boas condições.
- Não utilize o aparelho, se os vedantes estiverem danificados ou gastos.
- Não coloque químicos, materiais inflamáveis nem aerossóis em spray nas proximidades do aparelho.

- Não opere o aparelho com painéis, coberturas ou proteções retiradas do aparelho sem ventilação.
- Não modifique o aparelho.

Perigo de incêndio

- Este aparelho deve estar afastado de materiais inflamáveis durante a sua utilização.
- Não pouse nenhum objeto em cima do aparelho nem encoste nada ao aparelho.

Risco de queimaduras

- Existem partes acessíveis que podem estar quentes. Mantenha crianças pequenas afastadas.

Risco para a saúde

- Opere o aparelho apenas quando um adulto puder supervisionar a operação.



PRECAUÇÃO! O incumprimento destas advertências poderá resultar em ferimentos ligeiros ou moderados.

Risco de queimaduras

- Não desloque o aparelho durante a utilização.
- Deixe o aparelho arrefecer devidamente antes de lhe tocar com as mãos desprotegidas.
- Utilize sempre a pega para levantar o aparelho.
- Nunca bloqueie o escape do queimador por motivos de segurança.



OBSERVAÇÃO

- Leia as instruções antes de utilizar o aparelho.

Medidas de segurança para o manuseio de contentores de gás liquefeito



AVISO! O incumprimento destes avisos poderá resultar em morte ou ferimentos graves.

- Após a utilização, desconecte sempre o contentor de gás liquefeito.
- Armazene os contentores de gás liquefeito longe de aparelhos de aquecimento ou de cozinha e de outras fontes de luz ou calor, colocando-os numa área bem ventilada e fora do alcance de crianças.
- **Nunca** armazene os contentores de gás liquefeito em locais sem ventilação ou abaixo do nível do solo (cavidades no solo em forma de funil).
- **Nunca** armazene os contentores de gás liquefeito em edifícios como garagens.
- Não armazene os contentores de gás liquefeito deitados de lado.

- Proteja os contentores de gás liquefeito da luz solar direta. A temperatura não deve exceder os 50 °C.

Material fornecido

N.º na fig. 1, página 3	Quantidade	Designação
1	1	Aquecedor de água
2	1	Encaixe de chuveiro
3	1	Bomba de água de 12 V CC com mangueira de água
4	1	Cabo de 12 V CC
5	1	Bolsa de transporte
6	1	Bocal
-	1	Manual de montagem e operação

Utilização adequada

O aquecedor de água é adequado para:

- fornecer água quente para lavar a louça, limpar e tomar banho no exterior

O aquecedor de água **não** é adequado para:

- fornecer água potável
- utilizar como aparelho para cozinhar
- operação em edifícios fechados, tendas ou avançados
- operação em caravanas, autocaravanas ou barcos
- velocidades do vento > 10 kph

Este produto destina-se exclusivamente à aplicação e aos fins pretendidos com base nestas instruções.

Este manual fornece informações necessárias para proceder a uma instalação e/ou a uma operação adequadas do produto. Uma instalação e/ou uma operação ou manutenção incorretas causarão um desempenho insatisfatório e uma possível avaria.

O fabricante não aceita qualquer responsabilidade por danos ou prejuízos no produto resultantes de:

- Montagem ou ligação incorreta, incluindo sobretensões
- Manutenção incorreta ou utilização de peças sobressalentes não originais fornecidas pelo fabricante
- Alterações ao produto sem autorização expressa do fabricante
- Utilização para outras finalidades que não as descritas no presente manual

A Kampa reserva-se o direito de alterar o design e as especificações do produto.

Descrição técnica

Este aquecedor de água está concebido para aumentar a temperatura da água na saída para uma média de 25 °C acima da temperatura da água de abastecimento. A temperatura pode ser ajustada com o regulador de temperatura. O caudal de água pode ser ajustado com o botão de regulação do caudal de água.

É possível movimentar o aparelho com uma pega de transporte.

A bolsa de transporte permite transportá-lo facilmente.

Componentes de segurança

Sensor de sobreaquecimento

O aparelho não permite que o queimador continue em operação quando a temperatura da água na saída atinge 50 °C. O queimador reacende-se automaticamente quando a temperatura da água na saída for inferior a 50 °C.

Sensor de caudal da água

A água tem de circular no sistema para que o queimador acenda. Caso o abastecimento de água seja limitado ou interrompido, isto é, se o botão do chuveiro estiver na posição "OFF", o queimador apaga-se e não reacenderá até a água circular novamente.

Sensor de inclinação

Se o aparelho for deslocado durante a operação, ele desligar-se-á e terá de ser desligado até se encontrar uma superfície adequada.

Visão geral do produto

N.º na fig. 2 , página 3	Designação
1	Escape do queimador
2	Regulador de temperatura
3	Pega de transporte
4	Janela de inspeção do queimador
5	Entrada de gás
6	Torneira de saída da água
7	Entrada de água
8	Tomada de 12 V
9	Tomada da bomba de água
10	Interruptor de Ligar/Desligar
11	Botão de regulação do caudal de água

Instalar o aquecedor de água



AVISO! Perigo de incêndio

O local de instalação do aquecedor de água deve cumprir os seguintes requisitos:

- exclusivamente no exterior
- área aberta, bem ventilada e protegida de vento direto
- superfície de apoio para o aquecedor de água
 - constituída por materiais resistentes ao calor, incombustíveis ou não inflamáveis
 - ao nível do solo ou acima
- superfície sólida, estável e plana

1. Coloque o aparelho numa superfície que cumpra os requisitos mencionados acima.
2. Estique todos os tubos e mangueiras para garantir que nenhum está torcido ou dobrado.
3. Ligue o cabo de 12 V CC à bomba de água e a mangueira de água ao aparelho (ver fig. **3**, página 4).

4. Ligue o tubo do gás ao aparelho (ver fig. **5**, página 4).
5. Ligue a outra extremidade do tubo de gás ao regulador de gás (ver fig. **6**, página 5).
6. Ligue o regulador de gás à botija de gás, de acordo com as instruções do fabricante.
7. Verifique se todas as ligações estão estanques.
8. Ligue o regulador de gás.



AVISO! Perigo de explosão

Não tente detetar fugas de gás utilizando uma chama ou uma luz-piloto.

9. Verifique todas as ligações quanto à presença de fugas de gás:
 - Aplique água com sabão em todas as ligações.
 - Se se formarem bolhas, desligue imediatamente o regulador de gás e aperte novamente a ligação antes de repetir o teste.
 - Se se formarem bolhas novamente, pare de utilizar o aparelho. Contacte um agente de assistência técnica autorizado.
10. Se não forem detetadas bolhas, rode a válvula do regulador para a posição "OFF".
11. Gire a torneira de saída da água para a sua posição de armazenamento, para a lateral do aparelho (ver fig. **4 1.**, página 4).
Para utilizar o chuveiro:
Ligue o conjunto de chuveiro e mangueira ao aparelho (ver fig. **4 2.**, página 4).
12. Verifique se o interruptor de ligar/desligar na parte traseira do aparelho está na posição "OFF". Ligue o cabo de 12 V CC ao aparelho e, depois, ligue a ficha de 12 V a uma fonte de corrente contínua adequada (ver fig. **7**, página 6).

Utilizar o aquecedor de água

Requisitos de operação

Os equipamentos seguintes não são fornecidos e devem ser disponibilizados pelo utilizador:

- botija de gás butano ou propano
- regulador de gás (pressão de alimentação: ver capítulo “Dados técnicos” na página 52)
- tubo de gás (comprimento: máx. 1,5 m)
- fonte de alimentação de 12 V CC (p. ex., um veículo, adaptador de rede ou conjunto de baterias)
- abastecimento de água limpa

O regulador de gás e o tubo de gás devem ter uma aprovação CE e cumprir os requisitos de segurança nacionais. Caso tenha dúvidas, contacte o seu revendedor ou fornecedor de gás.

Ligar



AVISO! Perigo de incêndio

- Certifique-se de que todas as entradas e saídas de ar permanecem livres de obstruções e abertas.
- O aparelho deve ser operado a uma distância mínima de 800 mm dos lados e 800 mm em cima de qualquer superfície combustível, tecidos, materiais combustíveis e pessoas.



PRECAUÇÃO! Risco para a saúde

Não utilize água diretamente de rios, lagos ou do mar como água de abastecimento.



OBSERVAÇÃO

O aquecedor apaga-se se for utilizado numa área com uma velocidade do vento superior a 10 kph.

1. Submerja a bomba num reservatório de água limpa adequado (ver fig. 8, página 6).
2. Desloque a torneira de saída da água (fig. 2 6, página 3) para a posição pretendida.
3. Coloque um reservatório de água adequado por baixo da torneira de saída da água.

4. Certifique-se de que o botão de regulação do caudal de água (fig. 2 11, página 3) está na posição “aberto”.



NOTA!

Preste atenção para manter o chuveiro afastado do aquecedor de água para que o aparelho não seja salpicado com água.

5. **Para utilizar o chuveiro:**

Desloque o chuveiro para a posição pretendida.

Certifique-se de que o botão de regulação do caudal de água (fig. 2 11, página 3) está na posição “aberto”.

Desloque o botão do chuveiro para a posição “ON” (fig. 9, página 6).

6. Verifique se todas as ligações estão estanques.
7. Rode a válvula do regulador de gás.
8. Rode o interruptor de ligar/desligar (fig. 2 10, página 3) para a posição “ON”.
- ✓ Deverá começar a sair água do chuveiro ou da torneira após 20 segundos e, em seguida, deverá ouvir-se a ignição eletrónica a acender o queimador.
9. Certifique-se de que a chama do queimador funciona, observando através da janela de inspeção do queimador (fig. 2 4, página 3) no aparelho.



PRECAUÇÃO! Risco de queimaduras

Verifique a temperatura da água antes de usar a água. A água na saída pode atingir temperaturas de 50 °C.

10. Se for necessário, regule a temperatura da água rodando o regulador de temperatura (fig. 2 2, página 3) da posição de calor mínimo para o máximo, de modo a obter o nível de calor pretendido.

11. Se o aumento de temperatura for insuficiente, simplesmente deixe a água circular uma vez através do aparelho, coloque a água aquecida novamente no reservatório da água de abastecimento e, em seguida, volte a deixar circular a água através do aparelho até obter a temperatura pretendida.

Interromper o fluxo de água

- ▶ Feche o botão de regulação do caudal de água (fig. **2** 11, página 3).

Para utilizar o chuveiro:

- ▶ Interrompa o fluxo de água deslocando o botão do chuveiro para a posição "OFF" (fig. **10**, página 6) e fechando o botão de regulação do caudal de água (fig. **2** 11, página 3).

Retomar o fluxo de água



PRECAUÇÃO! Risco de queimaduras

A água que permanece no permutador de calor enquanto o fluxo é interrompido pode ficar quente. Verifique a temperatura da água antes de usar a água.

- ▶ Abra o botão de regulação do caudal de água (fig. **2** 11, página 3).

▶ Para utilizar o chuveiro:

Desloque o botão do chuveiro para a posição "ON" (fig. **10**, página 6).

- ✓ A água recomeçará a circular e o queimador acenderá novamente após 5 segundos.

Desligar

1. Interromper o fluxo de água (ver capítulo "Interromper o fluxo de água" na página 50).
2. Rode o interruptor de ligar/desligar (fig. **2** 10, página 3) para a posição "OFF".
3. Feche a alimentação de gás na botija depois do uso.

Desligar o aquecedor de água da botija de gás

1. Assegure-se de que o aparelho está completamente apagado, que o regulador de gás está na posição "OFF" e que todas as superfícies estão frias.
2. Siga as instruções do fabricante do regulador de gás para o desligar da botija de gás.

Limpeza e manutenção



NOTA!

- Nunca limpe o aparelho debaixo de água corrente nem dentro de água de lavar a loiça.
- Não permita que entre água nas saídas do queimador, na cobertura nem nas aberturas de ventilação situadas na base do tubo do queimador.
- Ao limpar, não utilize objetos afiados ou duros, nem produtos de limpeza abrasivos ou lixívia, uma vez que estes podem danificar o produto.

- ▶ Esporadicamente, limpe o exterior do aparelho com um detergente suave e um pano húmido.

Armazenar o aquecedor de água

1. Com o aparelho em funcionamento, desligue o regulador de gás.
- ✓ O queimador continuará a funcionar até ter saído todo o gás do tubo de gás e da unidade do regulador de gás.
2. Rode o interruptor de ligar/desligar (fig. **2** 10, página 3) para a posição "OFF".
3. Desligue a bomba de água do aparelho (ver fig. **11**, página 7) e deixe escoar a água toda (fig. **12**, página 7).
4. Desligue o chuveiro e a mangueira de água da saída de água (ver fig. **13**, página 7) e deixe escoar a água toda (fig. **14**, página 7).
5. Desligue o cabo de 12 V CC (ver fig. **15**, página 8).
6. Desligue o tubo do gás do aparelho (ver fig. **16**, página 8).

7. Desligue o tubo do gás do regulador de gás (ver fig. 17, página 9).
8. Siga as instruções do fabricante do regulador de gás para o desligar da botija de gás.
9. Deixe que o aparelho arrefeça adequadamente.
10. Guarde o aparelho e as respetivas peças na bolsa de transporte.
11. Coloque a bolsa de transporte numa área seca e bem ventilada, longe da luz solar direta, de calor e de fontes de ignição.

Resolução de falhas

Falha	Possível causa	Solução
Não sai água do chuveiro.	O aparelho está desligado.	Ligar o aparelho.
	O abastecimento de água não é suficiente.	Disponibilizar abastecimento de água suficiente.
	A bomba de água não está ligada ao aparelho.	Ligar a bomba de água ao aparelho.
	A fonte de alimentação CC não é adequada.	Disponibilizar uma fonte de alimentação CC adequada.
O queimador não acende.	O botão do chuveiro está na posição "OFF".	Deslocar o botão do chuveiro para a posição "ON".
	Não está a sair água do chuveiro.	Deslocar o botão do chuveiro para a posição "ON".
	A água de abastecimento está a uma temperatura superior a +50 °C.	Deixar a água de abastecimento arrefecer até atingir uma temperatura inferior a +50 °C.
	A botija de gás está desligada.	Ligar a botija de gás.
A água não está suficientemente quente.	Não há gás na botija de gás.	Substituir a botija de gás.
	A água de abastecimento está demasiado fria. O aparelho pode elevar a temperatura da água aprox. 25 °C.	Deixar a água circular novamente até atingir a temperatura pretendida.
	A proteção de sobreaquecimento do aparelho foi acionada.	Deixar o sistema arrefecer até o interruptor da proteção de sobreaquecimento do aparelho abrir.

Garantia

Aplica-se o prazo de garantia legal. Se o produto apresentar defeitos, contacte a filial do fabricante no seu país (ver kampaoutdoors.com/store-locator) ou o seu revendedor.

Para fins de reparação ou de garantia, terá de enviar também os seguintes documentos:

- Uma cópia da fatura com a data de aquisição

- Um motivo de reclamação ou uma descrição da falha

Eliminação

Reciclagem do material de embalagem



- ▶ Sempre que possível, coloque o material de embalagem no respetivo contentor de reciclagem.

Reciclagem de produtos com baterias, baterias recarregáveis ou fontes de luz não substituíveis





- ▶ Se o produto contiver quaisquer pilhas, baterias recarregáveis ou fontes de luz não substituíveis, não tem de as remover antes da eliminação.



- ▶ Para eliminar definitivamente o produto, informe-se junto do centro de reciclagem ou revendedor mais próximo sobre as disposições de eliminação aplicáveis.
- ▶ O produto pode ser eliminado gratuitamente.

Dados técnicos

Dados gerais

	Geyser
Potência térmica nominal:	5 kW
Pressão da água aplicável:	0,025 – 0,1 MPa
Tensão de alimentação:	12 V
Comprimento da mangueira da bomba:	1,5 m
Comprimento da mangueira do chuveiro:	2,5 m
Comprimento do cabo de 12 V:	5 m
Dimensões (L x A x P):	310 x 245 x 300 mm
Peso:	4 kg
Conformidade:	 

Requisitos do gás

		Geyser			
País de destino:	BE, FR, GB,GR, IE, IT, PT, ES, CH	CY, CZ, DK, EE, FI, LT, MT, NL, NO, SK, SL, SE, HU, BG, LV, LU, RO	PL	DE, AT, CH	
SKU:	9120000829			9120001936	
Categoria do aparelho:	I3+	I3B/P			
Tipo de gás:	G30/G31	G30			
Pressão de alimentação (em mbar):	28 – 30/37	30	37	50	
Pressão mín. do gás (em mbar):	20		25	42	
Pressão máx. do gás (em mbar):	35		45	57	
Tamanho do injetor (em mm):	0,57		0,51	0,49	

Si prega di leggere attentamente e di seguire tutte le istruzioni, le linee guida e le avvertenze incluse nel presente manuale del prodotto, al fine di garantire che il prodotto venga sempre installato, utilizzato e mantenuto nel modo corretto. Queste istruzioni DEVONO essere conservate insieme al prodotto.

Utilizzando il prodotto, l'utente conferma di aver letto attentamente tutte le istruzioni, le linee guida e le avvertenze e di aver compreso e accettato di rispettare i termini e le condizioni qui espressamente indicati. L'utente accetta di utilizzare questo prodotto solo per lo scopo e l'applicazione previsti e in conformità con le istruzioni, le linee guida e le avvertenze indicate nel presente manuale del prodotto, nonché in conformità con tutte le leggi e i regolamenti applicabili. La mancata lettura e osservanza delle istruzioni e delle avvertenze qui espressamente indicate può causare lesioni personali e a terzi, danni al prodotto o ad altre proprietà nelle vicinanze. Il presente manuale del prodotto, comprese le istruzioni, le linee guida e le avvertenze e la relativa documentazione possono essere soggetti a modifiche e aggiornamenti. Per informazioni aggiornate sul prodotto, si prega di visitare il sito kampaoutdoors.com.

Indice

Spiegazione dei simboli	54
Istruzioni per la sicurezza	54
Dotazione	56
Conformità d'uso	56
Descrizione delle caratteristiche tecniche	56
Installazione dello scaldabagno	57
Uso dello scaldabagno	58
Pulizia e cura	59
Immagazzinamento dello scaldabagno	59
Risoluzione dei problemi	60
Garanzia	60
Smaltimento	61
Specifiche tecniche	61

Spiegazione dei simboli



PERICOLO!

Istruzione per la sicurezza: indica una situazione di pericolo che, se non evitata, provoca lesioni gravi o mortali.



AVVERTENZA!

Istruzione per la sicurezza: indica una situazione di pericolo che, se non evitata, può provocare lesioni gravi o mortali.



ATTENZIONE!

Istruzione per la sicurezza: indica una situazione di pericolo che, se non evitata, può provocare lesioni di entità lieve o moderata.



AVVISO!

Indica una situazione di pericolo che, se non evitata, può provocare danni alle cose.



NOTA

Informazioni supplementari relative all'impiego del prodotto.

Istruzioni per la sicurezza

Sicurezza generale



AVVERTENZA! La mancata osservanza di queste avvertenze potrebbe causare la morte o lesioni gravi.

Pericolo di esplosione

- L'apparecchio può essere riparato solo da personale qualificato. Le riparazioni effettuate in modo scorretto possono causare gravi pericoli.
- Sostituire immediatamente i tubi flessibili porosi o danneggiati.
- Non sostituire mai gli ugelli, l'iniettore o i bruciatori.
- Questo apparecchio deve essere usato solo con tubo flessibile e regolatore di gas approvati CE (raccomandati dal proprio rivenditore) e deve essere collegato solo a una bombola di gas butano o propano (raccomandata dal proprio rivenditore).
 - Non utilizzare adattatori o modificare l'apparecchio per adattarlo ad altri connettori o bombole.
 - Non tentare di montare altri tipi di contenitori o cartucce di gas.
- Evitare di attorcigliare o piegare il tubo flessibile del gas.

Pericolo per la salute

- Questo apparecchio deve essere installato in conformità alle norme nazionali in vigore nel Paese di utilizzo.

- Questo apparecchio può essere utilizzato da bambini di età superiore a 8 anni, da persone con capacità fisiche, sensoriali o mentali ridotte o da persone inesperte solo se preventivamente istruite sull'uso in sicurezza o supervisionate e solo se informate dei pericoli legati al prodotto stesso.
- Controllare che i bambini non giochino con questo apparecchio.
- La pulizia non deve essere effettuata da bambini senza supervisione.

Sicurezza durante l'uso del dispositivo



PERICOLO! La mancata osservanza di questa istruzione causerà lesioni gravi o mortali.

Pericolo di avvelenamento da monossido di carbonio

- Non utilizzare mai l'apparecchio in ambienti chiusi. Il processo di combustione del gas liquido produce monossido di carbonio che si accumula negli ambienti chiusi.
- Usare solo all'aperto.



AVVERTENZA! La mancata osservanza di queste avvertenze potrebbe causare la morte o lesioni gravi.

Pericolo di esplosione

- Questo apparecchio deve essere utilizzato solo all'aria aperta, fuori terra e in presenza di ventilazione naturale, senza zone di ristagno, dove le perdite di gas e i prodotti della combustione vengono rapidamente dispersi dal vento e dalla convezione naturale.
- Non utilizzare questo apparecchio se presenta perdite, è danneggiato o non funziona correttamente.
- Controllare che le guarnizioni tra l'apparecchio e la bombola del gas siano in posizione e in buone condizioni prima di collegare la bombola del gas.
- Non utilizzare l'apparecchio se presenta guarnizioni danneggiate o usurate.
- Non mettere prodotti chimici, materiali infiammabili o aerosol spray vicino a questo apparecchio.
- Non utilizzare l'apparecchio con i pannelli, le coperture o le protezioni rimossi senza ventilazione.

- Non modificare l'apparecchio.

Pericolo di incendio

- Questo apparecchio deve essere tenuto lontano dai materiali infiammabili durante l'uso.
- Non collocare oggetti sopra o contro l'apparecchio.

Pericolo di ustioni

- Le parti accessibili possono essere molto calde. Tenere lontano i bambini.

Pericolo per la salute

- Azionare l'apparecchio solo in presenza di un adulto.



ATTENZIONE! La mancata osservanza di queste precauzioni potrebbe causare lesioni lievi o moderate.

Pericolo di ustioni

- Non spostare l'apparecchio durante l'uso.
- Lasciare raffreddare bene l'apparecchio prima di toccarlo a mani nude.
- Utilizzare sempre la maniglia per sollevare l'apparecchio.
- Non bloccare mai gli scarichi del bruciatore per ragioni di sicurezza.



NOTA

- Leggere le istruzioni prima di utilizzare l'apparecchio.

Precauzioni di sicurezza per la manipolazione delle bombole di gas liquido



AVVERTENZA! La mancata osservanza di queste avvertenze potrebbe causare la morte o lesioni gravi.

- Dopo l'uso scollegare sempre la bombola di gas liquido.
- Conservare le bombole di gas liquido lontano da apparecchi di riscaldamento o di cottura e da altre fonti di luce o di calore, in un'area ben ventilata e fuori dalla portata dei bambini.
- Non conservare **mai** le bombole di gas liquido in luoghi non aerati o al di sotto del livello del terreno (avvallamenti del terreno a forma di imbuto).
- Non conservare **mai** le bombole di gas liquido in edifici come i garage.
- Non conservare le bombole di gas liquido su un lato.

- Tenere le bombole di gas liquido lontano dalla luce diretta del sole. La temperatura non deve superare i 50 °C.

Dotazione

Pos. in fig. 1, pagina 3	Quantità	Denominazione
1	1	Scaldabagno
2	1	Attacco per la doccia
3	1	Pompa dell'acqua 12 V CC con tubo dell'acqua
4	1	Cavo 12 V CC
5	1	Borsa di trasporto
6	1	Ugello
-	1	Istruzioni di montaggio e d'uso

Conformità d'uso

Lo scaldabagno è adatto per:

- fornire acqua riscaldata per lavare, pulire e fare la doccia all'aperto

Questo scaldabagno **non** è adatto per:

- la fornitura di acqua potabile
- l'uso come apparecchio di cottura
- il funzionamento in edifici chiusi, tende o verande
- il funzionamento su roulotte, case mobili o barche
- velocità del vento > 10 km/h.

Questo prodotto è adatto solo per l'uso e l'applicazione previsti in conformità con le presenti istruzioni.

Il presente manuale fornisce le informazioni necessarie per la corretta installazione e/o il funzionamento del prodotto. Un'installazione errata e/o un utilizzo o una manutenzione impropri comporteranno prestazioni insoddisfacenti e un possibile guasto.

Il fabbricante non si assume alcuna responsabilità per eventuali lesioni o danni al prodotto che derivino da:

- montaggio o collegamento non corretti, compresa la sovratensione
- manutenzione non corretta o uso di parti di ricambio diverse da quelle originali fornite dal fabbricante
- modifiche al prodotto senza esplicita autorizzazione del fabbricante
- impiego per scopi diversi da quelli descritti nel presente manuale

Kampa si riserva il diritto di modificare l'aspetto e le specifiche del prodotto.

Descrizione delle caratteristiche tecniche

Questo scaldabagno è progettato per aumentare la temperatura dell'acqua in uscita di una media di 25 °C sopra la temperatura dell'acqua di partenza. La temperatura può essere regolata usando la manopola della temperatura. Il flusso d'acqua può essere regolato con l'interruttore di regolazione del flusso d'acqua.

L'apparecchio può essere spostato tramite una maniglia di trasporto.

Una borsa da trasporto permette un facile trasporto.

Caratteristiche di sicurezza

Sensore di sovratemperatura

L'apparecchio non permette al bruciatore di rimanere in funzione quando la temperatura dell'acqua in uscita raggiunge i 50 °C. Il bruciatore si riaccende automaticamente quando la temperatura di uscita scende sotto i 50 °C.

Sensore di flusso dell'acqua

L'acqua deve scorrere nel sistema per permettere al bruciatore di accendersi. Nel caso in cui l'alimentazione dell'acqua sia limitata o venga interrotta, ad esempio se l'interruttore del soffione è in posizione "OFF", il bruciatore si spegne e non si riaccende fino a quando il flusso dell'acqua non riprende.

Interruttore inclinazione

Nel caso in cui l'apparecchio venga spostato durante il funzionamento, l'apparecchio si arresta e deve restare spento fino a quando non si trova una superficie adatta.

Panoramica dei prodotti

Pos. in fig. 2 , pagina 3	Denominazione
1	Scarico del bruciatore
2	Manopola della temperatura
3	Maniglia di trasporto
4	Vetro spia del bruciatore
5	Ingresso gas
6	Rubinetto di uscita dell'acqua
7	Ingresso acqua
8	Presa di corrente 12 V
9	Presa di corrente della pompa dell'acqua
10	Interruttore On/Off
11	Interruttore di regolazione del flusso d'acqua

Installazione dello scaldabagno



AVVERTENZA! Pericolo di incendio

Il luogo di installazione dello scaldabagno deve soddisfare i seguenti requisiti:

- solo all'aperto
- area aperta, ben ventilata e protetta dai venti diretti
- superficie di appoggio dello scaldabagno
 - in materiali resistenti al calore, non combustibili o non infiammabili
 - in piedi a livello del terreno o sopra
- superficie solida, stabile e piana.

1. Posizionare l'apparecchio su una superficie che soddisfi i requisiti di cui sopra.
2. Raddrizzare tutti i tubi flessibili per assicurarsi che non rimangano piegature o torsioni.

3. Collegare il cavo 12 V CC della pompa dell'acqua e il tubo flessibile dell'acqua all'apparecchio (vedi fig. **3**, pagina 4).
4. Collegare il tubo flessibile del gas all'apparecchio (vedi fig. **5**, pagina 4).
5. Collegare l'altra estremità del tubo flessibile del gas al regolatore del gas (vedi fig. **6**, pagina 5).
6. Collegare il regolatore del gas alla bombola del gas seguendo le istruzioni del produttore.
7. Controllare che tutti i collegamenti siano stretti.
8. Accendere il regolatore del gas.



AVVERTENZA! Pericolo di esplosione

Non cercare di rilevare le perdite di gas utilizzando una fiamma o una luce pilota.

9. Controllare che tutte le connessioni non presentino perdite di gas:
 - Applicare acqua saponata su tutti i raccordi.
 - Se appaiono delle bolle, spegnere immediatamente il regolatore del gas e stringere nuovamente il collegamento prima di ripetere la prova.
 - Se le bolle appaiono di nuovo, non continuare ad usare l'apparecchio. Contattare il servizio di assistenza autorizzato.
10. Se non si rilevano perdite, girare la valvola del regolatore in posizione "OFF".
11. Spostare il rubinetto di uscita dell'acqua dalla sua posizione di parcheggio verso il lato dell'apparecchio (vedi fig. **4 1.**, pagina 4).
Per l'uso del soffione doccia:
Collegare il gruppo soffione e tubo flessibile all'apparecchio (vedi fig. **4 2.**, pagina 4).
12. Controllare che l'interruttore di alimentazione sul retro dell'apparecchio sia in posizione "OFF". Collegare il cavo 12 V CC all'apparecchio e poi collegare la spina 12 V ad una fonte di alimentazione CC adatta (vedi fig. **7**, pagina 6).

Uso dello scaldabagno

Requisiti per il funzionamento

Il seguente equipaggiamento non viene fornito e deve essere predisposto dall'utente:

- Bombola di gas butano o propano
- Regolatore del gas (pressione di alimentazione: vedi capitolo "Specifiche tecniche" a pagina 61)
- Tubo flessibile del gas (lunghezza: max. 1,5 m)
- Alimentazione 12 V CC (ad es. tramite un veicolo, adattatore di rete o batteria)
- Alimentazione di acqua pulita

Il regolatore di gas e il tubo flessibile del gas devono essere omologati CE e soddisfare i requisiti di sicurezza nazionali. In caso di domande, contattare il proprio rivenditore o fornitore di gas.

Accensione



AVVERTENZA! Pericolo di incendio

- Assicurarsi che tutte le prese d'aria e gli scarichi siano liberi da ostruzioni e chiusure.
- L'apparecchio non deve essere azionato a meno di 800 mm dai lati e 800 mm al di sopra di tutte le superfici combustibili, tessuti, materiali infiammabili e persone.



ATTENZIONE! Pericolo per la salute

Non utilizzare come acqua di alimentazione acqua proveniente direttamente da fiumi, laghi o dal mare.



NOTA

Lo scaldabagno si spegne se utilizzato con una velocità del vento superiore a 10 km/h.

1. Immergere la pompa in un serbatoio adatto di acqua pulita (vedi fig. 8, pagina 6).
2. Spostare il rubinetto di uscita dell'acqua (fig. 2 6, pagina 3) nella posizione desiderata.
3. Posizionare un contenitore d'acqua adatto sotto il rubinetto di uscita dell'acqua.

4. Assicurarsi che l'interruttore di regolazione del flusso dell'acqua (fig. 2 11, pagina 3) sia in posizione "aperto".



AVVISO!

Assicurarsi di allontanare il soffione della doccia dallo scaldabagno in modo che l'acqua non venga versata sull'apparecchio.

5. **Per l'uso del soffione doccia:**
Spostare il soffione nella posizione desiderata. Assicurarsi che l'interruttore di regolazione del flusso dell'acqua (fig. 2 11, pagina 3) sia in posizione "aperto".
Far scorrere l'interruttore del soffione nella posizione "ON" (fig. 9, pagina 6).
6. Controllare che tutti i collegamenti siano stretti.
7. Accendere la valvola di regolazione del gas.
8. Portare l'interruttore di alimentazione (fig. 2 10, pagina 3) su "ON".
- ✓ L'acqua dovrebbe iniziare a scorrere dal soffione o dal rubinetto di uscita dell'acqua entro 20 secondi, poi si dovrebbe sentire l'accensione elettronica che accende il bruciatore.
9. Assicurarsi che la fiamma del bruciatore sia in funzione guardando attraverso il vetro spia del bruciatore (fig. 2 4, pagina 3) sull'apparecchio.



ATTENZIONE! Pericolo di ustioni

Controllare la temperatura dell'acqua prima di usarla. L'acqua in uscita può raggiungere temperature di 50 °C.

10. Se necessario, regolare la temperatura dell'acqua ruotando la manopola della temperatura (fig. 2 2, pagina 3) dalla posizione di calore minimo a quella massimo per raggiungere il livello di calore desiderato.
11. Nel caso in cui l'innalzamento della temperatura sia insufficiente, è sufficiente far scorrere l'acqua attraverso l'apparecchio una volta, restituendo l'acqua riscaldata al serbatoio dell'acqua di sorgente, quindi farla scorrere nuovamente nell'apparecchio fino a raggiungere la temperatura desiderata.

Arresto del flusso d'acqua

► Chiudere l'interruttore di regolazione del flusso d'acqua (fig. **2** 11, pagina 3).

Per l'uso del soffione doccia:

► Arrestare il flusso d'acqua portando l'interruttore del soffione in posizione "OFF" (fig. **10**, pagina 6) e chiudendo l'interruttore di regolazione del flusso d'acqua (fig. **2** 11, pagina 3).

Far proseguire il flusso d'acqua



ATTENZIONE! Pericolo di ustioni

L'acqua che rimane nello scambiatore di calore mentre il flusso è fermo può diventare molto calda. Controllare la temperatura dell'acqua prima di usarla.

► Aprire l'interruttore di regolazione del flusso d'acqua (fig. **2** 11, pagina 3).

► Per l'uso del soffione doccia:

Far scorrere l'interruttore del soffione nella posizione "ON" (fig. **10**, pagina 6).

✓ L'acqua comincerà a scorrere e il bruciatore si riaccenderà entro 5 secondi.

Spegnimento

1. Interrompere il flusso dell'acqua (vedere capitolo "Arresto del flusso d'acqua" a pagina 59).
2. Portare l'interruttore di alimentazione (fig. **2** 10, pagina 3) su "OFF".
3. Chiudere l'alimentazione del gas sulla bombola del gas dopo l'uso.

Scollagamento dello scaldabagno dalla bombola del gas

1. Controllare che l'apparecchio sia completamente spento, che il regolatore del gas sia in posizione "OFF" e che tutte le superfici siano fredde.
2. Seguire le istruzioni del produttore del regolatore del gas per scollegare il regolatore del gas dalla bombola del gas.

Pulizia e cura



AVVISO!

- Non lavare mai l'apparecchio sotto acqua corrente e non immergerlo in acqua.
- Non permettere all'acqua di entrare nelle uscite del bruciatore, nel mantello o nei fori di aerazione situati nella base del tubo del bruciatore.
- Per la pulizia non impiegare oggetti appuntiti o duri, detergenti abrasivi o candeggina, perché potrebbero danneggiare il dispositivo.

► Di tanto in tanto pulire l'esterno dell'apparecchio con un detergente delicato e un panno umido.

Immagazzinamento dello scaldabagno

1. Con l'apparecchio in funzione, spegnere il regolatore del gas.
- ✓ Il bruciatore continuerà a funzionare fino a quando tutto il gas non sarà fuoriuscito dal tubo flessibile del gas e dal gruppo del regolatore del gas.
2. Portare l'interruttore di alimentazione (fig. **2** 10, pagina 3) su "OFF".
3. Scollegare la pompa dell'acqua dall'apparecchio (vedi fig. **11**, pagina 7) e far defluire tutta l'acqua (fig. **12**, pagina 7).
4. Scollegare il soffione della doccia e il tubo flessibile dell'acqua dall'uscita dell'acqua (vedi fig. **13**, pagina 7) e far defluire tutta l'acqua (fig. **14**, pagina 7).
5. Scollegare il cavo 12 V CC (vedi fig. **15**, pagina 8).
6. Scollegare il tubo flessibile del gas all'apparecchio (vedi fig. **16**, pagina 8).
7. Scollegare il tubo flessibile del gas dal regolatore del gas (vedi fig. **17**, pagina 9).
8. Seguire le istruzioni del produttore del regolatore del gas per scollegare il regolatore del gas dalla bombola del gas.
9. Lasciare raffreddare bene l'apparecchio.

10. Conservare l'apparecchio e le sue parti nella borsa di trasporto.

11. Posizionare la borsa di trasporto in un luogo asciutto e ben ventilato, lontano dalla luce solare diretta, dal calore e da fonti di accensione.

Risoluzione dei problemi

Guasto	Possibile causa	Soluzione
L'acqua non esce dal soffione della doccia.	L'apparecchio è spento.	Accendere l'apparecchio.
	L'alimentazione dell'acqua è insufficiente.	Fornire un'alimentazione d'acqua sufficiente.
	La pompa dell'acqua non è collegata all'apparecchio.	Collegare la pompa dell'acqua all'apparecchio.
	L'alimentazione di corrente continua non è adeguata.	Fornire un'alimentazione di corrente continua adeguata.
Il bruciatore non si accende.	L'interruttore del soffione è in posizione "OFF".	Portare l'interruttore del soffione nella posizione "ON".
	L'acqua non esce dal soffione della doccia.	Portare l'interruttore del soffione nella posizione "ON".
	L'acqua in entrata è più calda di +50 °C.	Far raffreddare l'acqua in entrata al di sotto di +50 °C.
	La bombola del gas è spenta.	Attivare la bombola del gas.
L'acqua non è abbastanza calda.	Non c'è gas nella bombola del gas.	Sostituire la bombola del gas.
	L'acqua in entrata è troppo fredda. L'apparecchio può aumentare la temperatura dell'acqua di circa 25 °C.	Far ricircolare l'acqua fino a raggiungere la temperatura desiderata.
	È scattato il dispositivo di sicurezza contro le sovratemperature.	Lasciare raffreddare il sistema finché l'interruttore di sicurezza per la sovratemperatura non si apre.

Garanzia

Vale il termine di garanzia previsto dalla legge. Se il prodotto è difettoso, contattare la filiale del fabbricante nel proprio Paese (vedi kampaoutdoors.com/store-locator) o il rivenditore di riferimento.

Per la gestione della riparazione e della garanzia è necessario inviare la seguente documentazione insieme al dispositivo:

- una copia della ricevuta con la data di acquisto;
- il motivo della richiesta o la descrizione del problema

Smaltimento

Riciclaggio del materiale da imballaggio



- ▶ Smaltire il materiale di imballaggio possibilmente negli appositi contenitori di riciclaggio.

Riciclaggio di prodotti con batterie non sostituibili, batterie ricaricabili o fonti di luce



- ▶ Se il prodotto contiene batterie non sostituibili, batterie ricaricabili o fonti di luce, non è necessario rimuoverle prima dello smaltimento.



- ▶ Per smaltire definitivamente il prodotto, informarsi presso il centro di riciclaggio più vicino o presso il proprio rivenditore specializzato sulle norme relative allo smaltimento.
- ▶ È possibile smaltire il prodotto gratuitamente.

Specifiche tecniche

Dati generali

	Geyser
Portata termica nominale:	5 kW
Pressione dell'acqua applicabile:	0,025 – 0,1 MPa
Tensione di ingresso:	12 V
Lunghezza del tubo flessibile della pompa:	1,5 m
Lunghezza del tubo flessibile della doccia:	2,5 m
Lunghezza del cavo 12 V:	5 m
Dimensioni (L x A x P):	310 x 245 x 300 mm
Peso:	4 kg
Conformità:	The CE mark and the UKCA mark, indicating that the product complies with the relevant European and British standards.

Requisiti del gas

		Geyser			
Paese di destinazione:	BE, FR, GB,GR, IE, IT, PT, ES, CH	CY, CZ, DK, EE, FI, LT, MT, NL, NO, SK, SL, SE, HU, BG, LV, LU, RO	PL	DE, AT, CH	
SKU:	9120000829			9120001936	
Categoria dell'apparecchio:	I3+	I3B/P			
Tipo di gas:	G30/G31	G30			
Pressione di alimentazione (in mbar):	28 – 30/37	30	37	50	
Pressione min. del gas (in mbar):	20		25	42	
Pressione massima del gas (in mbar):	35		45	57	
Dimensione dell'iniettore (in mm):	0,57		0,51	0,49	

Lees deze gebruiksaanwijzing zorgvuldig door en volg alle instructies, richtlijnen en waarschuwingen in deze handleiding op, om ervoor te zorgen dat je het product te allen tijde op de juiste manier installeert, gebruikt en onderhoudt. Deze gebruiksaanwijzing MOET bij dit product bewaard worden.

Door het product te gebruiken, bevestig je hierbij dat je alle instructies, richtlijnen en waarschuwingen zorgvuldig hebt gelezen en dat je de voorwaarden zoals hierin beschreven begrijpt en accepteert. Je gaat ermee akkoord dit product alleen te gebruiken voor het beoogde doel en de beoogde toepassing en in overeenstemming met de instructies, richtlijnen en waarschuwingen zoals beschreven in deze gebruiksaanwijzing en in overeenstemming met de geldende wet- en regelgeving. Het niet lezen en opvolgen van de hierin beschreven instructies en waarschuwingen kan leiden tot letsel voor jezelf en anderen, schade aan jouw product of schade aan andere eigendommen in de omgeving. Deze gebruiksaanwijzing, met inbegrip van de instructies, richtlijnen en waarschuwingen, en de bijbehorende documentatie kan onderhevig zijn aan wijzigingen en updates. Actuele productinformatie vind je op kampaoutdoors.com.

Inhoudsopgave

Verklaring van de symbolen	63
Veiligheidsaanwijzingen	63
Omvang van de levering	65
Beoogd gebruik	65
Technische beschrijving	65
Boiler opstellen	66
Boiler gebruiken	66
Reiniging en onderhoud	68
Boiler opbergen	68
Problemen oplossen	69
Garantie	69
Afvoer	69
Technische gegevens	70

Verklaring van de symbolen



GEVAAR!

Veiligheidsaanwijzing: duidt op een gevaarlijke situatie die, indien deze niet wordt voorkomen, leidt tot ernstig letsel of de dood.



WAARSCHUWING!

Veiligheidsaanwijzing: duidt op een gevaarlijke situatie die, indien deze niet wordt voorkomen, kan leiden tot ernstig letsel of de dood.



VOORZICHTIG!

Veiligheidsaanwijzing: duidt op een gevaarlijke situatie die, indien deze niet wordt voorkomen, kan leiden tot licht of matig letsel.



LET OP!

Duidt op een situatie die, indien deze niet wordt voorkomen, kan leiden tot materiële schade.



INSTRUCTIE

Aanvullende informatie voor het gebruik van het product.

Veiligheidsaanwijzingen

Algemene veiligheid



WAARSCHUWING! Het niet in acht nemen van deze waarschuwingen kan leiden tot ernstig letsel of de dood.

Explosiegevaar

- Het toestel mag uitsluitend worden gerepareerd door gekwalificeerde personen. Door ondeskundige reparaties kunnen grote gevaren ontstaan.
- Vervang poreuze of beschadigde slangen onmiddellijk.
- Vervang nooit de sproeiers, injector of branders.
- Dit toestel mag uitsluitend worden gebruikt met een gasslang en gasregelaar met CE-markering (aanbevolen door uw detailhandelaar) en mag uitsluitend worden aangesloten op een butaan- of propaangasfles (aanbevolen door uw detailhandelaar).
 - Gebruik geen adapters en breng geen wijzigingen in het toestel aan om andere gasflessen aan te sluiten.
 - Probeer geen andere soorten gasflessen of gaspatronen aan te sluiten.
- Voorkom verdraaien of knikken van de gasslang.

Gevaar voor de gezondheid

- Dit toestel moet worden gemonteerd in overeenstemming met de van toepassing zijnde nationale regelgeving in het land van gebruik.
- Dit toestel mag worden gebruikt door kinderen vanaf 8 jaar en ouder evenals door personen met verminderd fysiek, zintuiglijk of mentaal vermogen of gebrek aan kennis en ervaring, mits zij onder toezicht staan of zijn geïnstrueerd in het veilig gebruik van het toestel en zij inzicht hebben in de gevaren die het gebruik ervan met zich meebrengt.
- Kinderen moeten onder toezicht staan om te garanderen dat ze niet met het toestel spelen.
- Reiniging mag niet worden uitgevoerd door kinderen zonder toezicht.

Het toestel veilig gebruiken



GEVAAR! Niet-inachtneming van deze instructie leidt tot ernstig letsel of de dood.

Gevaar voor koolmonoxidevergiftiging

- Gebruik het toestel nooit binnenshuis. Bij het verbranden van vloeibaar gas komt koolmonoxide vrij, dat zich in afgesloten ruimtes ophoopt.
- Alleen buiten gebruiken.



WAARSCHUWING! Het niet in acht nemen van deze waarschuwingen kan leiden tot ernstig letsel of de dood.

Explosiegevaar

- Dit toestel mag alleen bovengronds in de openlucht worden gebruikt, op een plek met natuurlijke ventilatie, zonder stuwvlucht, waar lekkend gas en verbrandingsproducten snel worden verdreven door wind en natuurlijke convectie.
- Gebruik dit toestel niet als het lekkages bevat, beschadigd is of niet correct werkt.
- Controleer of de afdichtingen tussen het toestel en de gasfles op hun plek zitten en in goede staat zijn, alvorens de gasfles aan te sluiten.
- Gebruik het toestel niet als het beschadigde of versleten afdichtingen heeft.
- Plaats geen chemicaliën, ontvlambare materialen of spuitbussen in de buurt van dit toestel.
- Gebruik het toestel niet met verwijderde behuizing, deksels of beschermingsvoorzieningen zonder ventilatie.
- Wijzig het toestel niet.

Brandgevaar

- Dit toestel moet tijdens het gebruik uit de buurt van ontvlambare materialen worden gehouden.
- Plaats geen voorwerpen op of tegen het toestel.

Gevaar voor verbranding

- Toegankelijke onderdelen kunnen erg heet zijn. Houd jonge kinderen op afstand.

Gevaar voor de gezondheid

- Gebruik het toestel alleen als een volwassene erop kan letten.



VOORZICHTIG! Het niet in acht nemen van deze waarschuwingen kan leiden tot licht of matig letsel.

Gevaar voor verbranding

- Verplaats het toestel niet tijdens gebruik.
- Laat het toestel goed afkoelen alvorens het met blote handen aan te raken.
- Gebruik altijd de draaggreep om het toestel op te pakken.
- Blokkeer om veiligheidsredenen nooit de brandruittlaten.



INSTRUCTIE

- Lees de gebruiksaanwijzing alvorens het toestel te gebruiken.

Veiligheidsmaatregelen bij het gebruik van flessen met vloeibaar gas



WAARSCHUWING! Het niet in acht nemen van deze waarschuwingen kan leiden tot ernstig letsel of de dood.

- Ontkoppel de fles met vloeibaar gas na gebruik altijd van het toestel.
- Bewaar flessen met vloeibaar gas uit te buurt van verwarmings- of kooktoestellen en andere licht- of hittebronnen, in een goed geventileerde ruimte en buiten bereik van kinderen.
- Bewaar flessen met vloeibaar gas **nooit** op niet-geventileerde plaatsen of onder grondniveau (trechtersvormige kuilen in de grond).
- Bewaar flessen met vloeibaar gas **nooit** in gebouwen zoals garages.
- Bewaar flessen met vloeibaar gas niet op hun zij.
- Bescherm flessen met vloeibaar gas tegen directe zonnestralen. De temperatuur mag niet hoger zijn dan 50 °C.

Omvang van de levering

Nr. in afb. 1, pagina 3	Aantal	Aanduiding
1	1	Boiler
2	1	Douchekop
3	1	12-V-gelijkstroomwaterpomp met waterslang
4	1	12-V-gelijkstroomkabel
5	1	Draagtas
6	1	Inlaatmondstuk
-	1	Montage- en gebruiksaanwijzing

Beoogd gebruik

De boiler is geschikt voor:

- Buiten beschikbaar stellen van warm water voor afwassen, schoonmaken en douchen

De boiler is **niet** geschikt voor:

- Leveren van drinkwater
- Gebruik als kooktoestel
- Gebruik in afgesloten gebouwen, tenten of voortenten
- Gebruik in caravans, campers of boten
- Windsnelheden > 10 km/u

Dit product is alleen geschikt voor het beoogde gebruik en de toepassing in overeenstemming met deze gebruiksaanwijzing.

Deze handleiding geeft informatie die nodig is voor een correcte installatie en/of correct gebruik van het product. Een slechte installatie en/of onjuist gebruik of onjuist onderhoud leidt tot onbevredigende prestaties en mogelijke storingen.

De fabrikant aanvaardt geen aansprakelijkheid voor letsel of schade aan het product als gevolg van:

- Onjuiste montage of aansluiting, inclusief te hoge spanning

- Onjuist onderhoud of gebruik van andere dan door de fabrikant geleverde originele reserveonderdelen
- Wijzigingen aan het product zonder uitdrukkelijke toestemming van de fabrikant
- Gebruik voor andere doeleinden dan beschreven in deze handleiding

Kampa behoudt zich het recht voor om het uiterlijk en de specificaties van het product te wijzigen.

Technische beschrijving

Deze boiler is ontworpen om de watertemperatuur aan de uitgang gemiddeld 25 °C boven de watertemperatuur van de bron te verhogen. De temperatuur kan worden ingesteld met de temperatuurregelknop. Het waterdebiet kan worden ingesteld met de waterdebietregelaar.

Het toestel kan worden verplaatst aan de draaggreep.

Een draagtas maakt het transport gemakkelijker.

Veiligheidsfuncties

Overtemperatuursensor

Het toestel schakelt de brander uit zodra de watertemperatuur aan de uitgang 50 °C bereikt. De brander ontsteekt weer zodra de watertemperatuur aan de uitgang onder 50 °C daalt.

Waterdebiet sensor

Er moet water door het systeem stromen opdat de brander kan ontsteken. Als de watertoevoer beperkt of onderbroken is, bijvoorbeeld omdat de douchekop in de „OFF“-stand is geschakeld, dooft de brander en zal deze niet opnieuw ontsteken totdat de watertoevoer hersteld is.

Kantelschakelaar

Indien het toestel tijdens het gebruik wordt verplaatst, schakelt het toestel uit en blijft het uitgeschakeld totdat er een geschikte ondergrond is gevonden.

Productoverzicht

Nr. in afb. 2 ,	Aanduiding pagina 3
1	Branderuitlaat
2	Temperatuurregelknop
3	Draaggreep
4	Branderkijkglas
5	Gasinlaat
6	Waterkraan
7	Waterinlaat
8	12-V-aansluiting
9	Aansluiting waterpomp
10	Aan/uit-schakelaar
11	Waterdebietregelaar

Boiler opstellen



WAARSCHUWING! Brandgevaar

De plaats van opstelling van de boiler moet aan de volgende vereisten voldoen:

- Alleen buitenshuis
- Goed geventileerde en tegen wind beschermde locatie in de openlucht
- Opstelvlak voor de boiler
 - gemaakt van hittebestendig, onbrandbaar of niet-ontvlambaar materiaal
 - op of boven grondniveau
- stevig, stabiel en glad oppervlak

1. Plaats het toestel op een oppervlak dat aan bovenstaande vereisten voldoet.
2. Trek alle slangen recht om ervoor te zorgen dat ze niet geknikt of verdraaid zijn.
3. Sluit de 12-V-gelijkstroomkabel van de waterpomp en de waterslang aan op het toestel (zie afb. **3**, pagina 4).
4. Sluit de gaslang aan op het toestel (zie afb. **5**, pagina 4).

5. Sluit het andere uiteinde van de gaslang aan op de gasregelaar (zie afb. **6**, pagina 5).
6. Verbind de gasregelaar met de gasfles conform de instructies van de fabrikant.
7. Zorg ervoor dat alle verbindingen vastzitten.
8. Draai de gasregelaar open.



WAARSCHUWING! Explosiegevaar

Probeer nooit gaslekkages te vinden met behulp van een vlam of controlelamp.

9. Controleer alle verbindingen op gaslekkages:
 - Smeer alle verbindingen in met zeepwater.
 - Indien er bellen verschijnen, dient u de gasregelaar onmiddellijk dicht te draaien en de verbinding opnieuw vast te draaien alvorens deze opnieuw op lekkage te controleren.
 - Als de bellen opnieuw verschijnen, mag u het toestel niet meer gebruiken. Neem contact op met een geautoriseerde klantenservice.
10. Indien u geen lekkage detecteert, draait u het regelventiel in de „OFF“-stand.
11. Draai de waterkraan uit de opslagpositie naar de zijkant van het toestel (zie afb. **4 1.**, pagina 4).
Voor het gebruik van de douchekop:
Sluit de eenheid van douchekop en doucheslang aan op het toestel (zie afb. **4 2.**, pagina 4).
12. Zorg ervoor dat de aan/uit-schakelaar aan de achterzijde van het toestel in de „OFF“-stand staat. Sluit de 12-V-gelijkstroomkabel aan op het toestel en sluit de 12-V-stekker daarna aan op een geschikte gelijkstroomvoorziening (zie afb. **7**, pagina 6).

Boiler gebruiken

Vereisten voor gebruik

Het volgende toebehoren is niet bij de levering inbegrepen en moet door de gebruiker worden verschaft:

- Butaan- of propaangasfles
- Gasregelaar (voedingsdruk: zie hoofdstuk „Technische gegevens“ op pagina 70)
- Gaslang (lengte: max. 1,5 m)

- 12 V-gelijkstroomvoorziening (bijvoorbeeld door een voertuig, netadapter of accupack)
- Schoon-watervoorziening

De gasregelaar en gaslang moeten de CE-markering dragen en voldoen aan de nationale veiligheidseisen. Indien u vragen heeft, neemt u contact op met uw detailhandelaar of gasleverancier.

Inschakelen



WAARSCHUWING! Brandgevaar

- Zorg ervoor dat alle luchtinlaat- en uitlaatopeningen vrij van versperringen en afdekkingen worden gehouden.
- Het toestel mag niet dichters dan 800 mm aan de zijkanten en 800 mm boven alle brandbare oppervlakken, textiel, ontvlambare materialen en personen worden gebruikt.



VOORZICHTIG! Gevaar voor de gezondheid

Gebruik geen water direct uit rivieren, meren of de zee als waterbron.



INSTRUCTIE

De boiler gaat uit als hij bij windsnelheden boven 10 km/u wordt gebruikt.

1. Dompel de pomp in een geschikte tank met schoon water (zie afb. **8**, pagina 6).
2. Draai de waterkraan (afb. **2** 6, pagina 3) in de gewenste positie.
3. Plaats een geschikt waterreservoir onder de waterkraan.
4. Zorg ervoor dat de waterdebietregelaar (afb. **2** 11, pagina 3) in de „open“-stand staat.



LET OP!

Houd de douchekop altijd van de boiler af, zodat er geen water op het toestel terecht komt.

5. Voor het gebruik van de douchekop:

Houd de douchekop in de gewenste positie. Zorg ervoor dat de waterdebietregelaar (afb. **2** 11, pagina 3) in de „open“-stand staat.

Schuif de schakelaar van de douchekop in de stand „ON“ (afb. **9**, pagina 6).

6. Zorg ervoor dat alle verbindingen vastzitten.
7. Draai de gasregelkraan open.
8. Zet de aan/uit-schakelaar (afb. **2** 10, pagina 3) op de stand „ON“.

✓ Er moet binnen 20 seconden water uit de douchekop of waterkraan stromen, daarna moet de elektronische ontsteking de brander hoorbaar aansteken.

9. Controleer door het branderkijkglas (afb. **2** 4, pagina 3) op het toestel of de brandervlam brandt.



VOORZICHTIG! Gevaar voor verbranding

Controleer de watertemperatuur alvorens het water te gebruiken. Het water kan een temperatuur van 50 °C bereiken.

10. Indien nodig kunt u de watertemperatuur aanpassen door de temperatuurregelknop (afb. **2** 2, pagina 3) van de minimale naar de maximale verwarmingspositie te draaien om het gewenste verwarmingsniveau te bereiken.
11. Indien de temperatuurstijging onvoldoende is, laat u een keer water door het toestel stromen, vult u de bronwatertank met het verwarmde water en laat u het water opnieuw door het toestel stromen totdat de gewenste temperatuur is bereikt.

De waterstroom stoppen

► Sluit de waterdebietregelaar (afb. **2** 11, pagina 3).

Voor het gebruik van de douchekop:

► Stop de waterstroom door de schakelaar op de douchekop in de stand „OFF“ (afb. **10**, pagina 6) te schuiven en de waterdebietregelaar (afb. **2** 11, pagina 3) te sluiten.

De waterstroom hervatten



VOORZICHTIG! Gevaar voor verbranding

Het water dat in de warmtewisselaar blijft terwijl de stroom gestopt is, kan heet worden. Controleer de watertemperatuur alvorens het water te gebruiken.

- ▶ Open de waterdebietregelaar (afb. **2** 11, pagina 3).
- ▶ **Voor het gebruik van de douchekop:**
Schuif de schakelaar van de douchekop in de stand „ON“ (afb. **10**, pagina 6).
- ✓ Het water begint te stromen en de brander ontsteekt weer binnen 5 seconden.

Uitschakelen

1. Stop de waterstroom (zie hoofdstuk „De waterstroom stoppen“ op pagina 67).
2. Zet de aan/uit-schakelaar (afb. **2** 10 pagina 3) in de stand „OFF“.
3. Sluit de gastoevoer van de gasfles na gebruik.

Boiler loskoppelen van de gasfles

1. Controleer of het toestel volledig uit is, de gasregelaar in de stand „OFF“ staat en alle oppervlakken zijn afgekoeld.
2. Volg de instructies van de fabrikant van de gasregelaar om de gasregelaar van de gasfles los te koppelen.

Reiniging en onderhoud



LET OP!

- Reinig het toestel nooit onder stromend water of in afwaswater.
- Voorkom dat er water in de uitlaatopeningen van de brander, de mantel of de ventilatieopeningen in de basis van de branderpijp komt.
- Gebruik geen scherpe of harde voorwerpen, schurende reinigingsmiddelen of bleekmiddel bij het reinigen. Daardoor kan het toestel beschadigd raken.

- ▶ Reinig de buitenzijde van het toestel af en toe met een mild reinigingsmiddel en een vochtige doek.

Boiler opbergen

1. Draai de gasregelaar uit terwijl het toestel in gebruik is.
- ✓ De brander blijft branden totdat al het gas uit de eenheid van gas slang en gasregelaar gestroomd is.
2. Zet de aan/uit-schakelaar (afb. **2** 10, pagina 3) in de stand „OFF“.
3. Ontkoppel de waterpomp van het toestel (zie afb. **11**, pagina 7) en laat al het water wegstromen (afb. **12**, pagina 7).
4. Ontkoppel de douchekop en waterslang van de waterkraan (zie afb. **13**, pagina 7) en laat al het water wegstromen (afb. **14**, pagina 7).
5. Ontkoppel de 12V-gelijkstroomkabel (zie afb. **15**, pagina 8).
6. Ontkoppel de gas slang van het toestel (zie afb. **16**, pagina 8).
7. Ontkoppel de gas slang van de gasregelaar (zie afb. **17**, pagina 9).
8. Volg de instructies van de fabrikant van de gasregelaar om de gasregelaar van de gasfles los te koppelen.
9. Laat het toestel voldoende afkoelen.
10. Berg het toestel en de onderdelen op in de draagtas.
11. Bewaar de draagtas op een droge, goed geventileerde plaats zonder direct zonlicht, hitte- en ontstekingsbronnen.

Problemen oplossen

Fout	Mogelijke oorzaak	Oplossing
Er stroomt geen water uit de douchekop.	Het toestel is uitgeschakeld.	Schakel het toestel in.
	De watertoevoer is ontoereikend.	Zorg voor voldoende watertoevoer.
	De waterpomp is niet aangesloten op het toestel.	Sluit de waterpomp aan op het toestel.
	Gelijkstroomvoorziening is niet geschikt.	Zorg voor een correcte gelijkstroomvoorziening.
	De schakelaar van de douchekop staat in de stand „OFF“.	Schuif de schakelaar van de douchekop in de stand „ON“.
De brander ontsteekt niet.	Er stroomt geen water uit de douchekop.	Schuif de schakelaar van de douchekop in de stand „ON“.
	Het water in de waterbron is warmer dan +50 °C.	Laat het water in de waterbron afkoelen tot onder +50 °C.
	De gasfles is dichtgedraaid.	Draai de gasfles open.
	De gasfles is leeg.	Vervang de gasfles.
Het water is niet warm genoeg.	Het water in de waterbron is te koud. Het toestel kan de watertemperatuur met ca. 25 °C verhogen.	Laat het water circuleren tot de gewenste temperatuur is bereikt.
	De overtemperatuur-veiligheidsschakelaar is geactiveerd.	Laat het systeem afkoelen tot de overtemperatuur-veiligheidsschakelaar opent.

Garantie

De wettelijke garantieperiode is van toepassing. Als het product defect is, neem dan contact op met de vestiging van de fabrikant in uw land (zie kampaoutdoors.com/store-locator) of met jouw dealer.

Stuur voor de afhandeling van reparaties of garantie de volgende documenten mee:

- Een kopie van de factuur met datum van aankoop
- Een reden voor de claim of een beschrijving van de fout

Afvoer

Verpakkingsmateriaal recycleren



- ▶ Gooi het verpakkingsmateriaal indien mogelijk altijd in recyclingafvalbakken.

Producten met niet-vervangbare batterijen, oplaadbare batterijen of lichtbronnen recycleren



- ▶ Als het product niet-vervangbare batterijen, oplaadbare batterijen of lichtbronnen bevat, hoeft u die niet te verwijderen voordat u het product afvoert.
- ▶ Als u het product definitief weg wilt doen, vraag dan bij het dichtstbijzijnde afvalverwerkingsbedrijf of uw dealer naar de betreffende afvoervoorschriften.
- ▶ Het product kan gratis worden afgevoerd.

Technische gegevens

Algemene gegevens

	Geyser
Nominaal verwarmingsvermogen:	5 kW
Toepasbare waterdruk:	0,025 – 0,1 MPa
Voedingsspanning:	12 V
Lengte pompslang:	1,5 m
Lengte doucheslang:	2,5 m
Lengte 12-V-kabel:	5 m
Afmetingen (b x h x d):	310 x 245 x 300 mm
Gewicht:	4 kg
Conformiteit:	

Gasvereisten

	Geyser			
Land van bestemming:	BE, FR, GB,GR, IE, IT, PT, ES, CH	CY, CZ, DK, EE, FI, LT, MT, NL, NO, SK, SL, SE, HU, BG, LV, LU, RO	PL	DE, AT, CH
SKU:	9120000829			9120001936
Toestelklasse:	I3+	I3B/P		
Gassoort:	G30/G31	G30		
Voedingsdruk (in mbar):	28 – 30/37	30	37	50
Min. gasdruk (in mbar):	20		25	42
Max. gasdruk (in mbar):	35		45	57
Afmeting injector (in mm):	0,57		0,51	0,49

DA

Læs og følg alle disse anvisninger, retningslinjer og advarsler i denne produktvejledning grundigt for at sikre, at du altid installerer, bruger og vedligeholder produktet korrekt. Disse anvisninger SKAL opbevares sammen med dette produkt.

Ved at benytte produktet bekræfter du hermed, at du har læst alle anvisninger, retningslinjer og advarsler grundigt, og at du forstår og er indforstået med de vilkår og betingelser, der er fastlagt heri. Du er indforstået med kun at bruge dette produkt til det beregnede formål og anvendelse i overensstemmelse med anvisningerne, retningslinjerne og advarslerne i denne produktvejledning samt i overensstemmelse med alle de gældende love og forskrifter. Manglende læsning og ignorering af disse anvisninger og advarsler kan medføre kvæstelser på dig selv og andre, skade på dit produkt eller skade på anden ejendom i nærheden. Der tages forbehold for eventuelle ændringer og opdateringer af denne produktvejledning samt anvisningerne, retningslinjerne og advarslerne samt den tilhørende dokumentation. For opdaterede produktoplysninger, se kampaoutdoors.com.

Indholdsfortegnelse

Forklaring af symboler	71
Sikkerhedshenvisninger	71
Leveringsomfang	72
Korrekt brug	73
Teknisk beskrivelse	73
Opstilling af vandvarmeren	74
Anvendelse af vandvarmeren	74
Rengøring og vedligeholdelse	76
Opbevaring af vandvarmeren	76
Udbedring af fejl	76
Garanti	77
Bortskaffelse	77
Tekniske data	78

Forklaring af symboler



FARE!

Sikkerhedshenvisning: Angiver en farlig situation, som medfører dødsfald eller alvorlig kvæstelse, såfremt den ikke undgås.



ADVARSEL!

Sikkerhedshenvisning: Angiver en farlig situation, som kan medføre dødsfald eller alvorlig kvæstelse, såfremt den ikke undgås.



FORSIGTIG!

Sikkerhedshenvisning: Angiver en farlig situation, som kan medføre mindre eller lette kvæstelser, såfremt den ikke undgås.



VIGTIGT!

Angiver en situation, som kan medføre materielle skader, såfremt den ikke undgås.



BEMÆRK

Supplerende oplysninger om betjening af produktet.

Sikkerhedshenvisninger

Grundlæggende sikkerhed



ADVARSEL! Manglende overholdelse af disse advarsler kan medføre dødelige eller alvorlige kvæstelser.

Eksplodingsfare

- Reparationer på apparatet må kun foretages af fagfolk. Ved ukorrekte reparationer kan der opstå alvorlige farer.
- Udskift straks porøse eller beskadigede slanger.
- Ændr aldrig dyserne, injektoren eller brænderne.
- Dette apparat må kun anvendes med CE-godkendt gasslange og regulator (anbefalet af din forhandler) og må kun tilsluttes til en butan- eller propangascylinder (anbefalet af din forhandler).
 - Anvend ikke adaptere, eller ændr apparatet, så det passer til andre forbindelser eller cylindre.
 - Forsøg ikke montere andre typer gasbeholdere eller -patroner.
- Undgå at sno eller knække gasslangen.

Sundhedsfare

- Dette apparat skal installeres i overensstemmelse med alle gældende nationale bestemmelser i landet, hvor det bruges.

- Dette apparat kan anvendes af børn over 8 år og personer med reducerede fysiske, sanse- eller mentale evner eller uden erfaring eller viden, hvis de er under opsyn eller blev instrueret i sikker brug af apparatet og forstår de involverede farer.
- Børn skal overvåges for at sikre, at de ikke leger med apparatet.
- Rengøring må ikke udføres af børn uden opsyn.

Sikkerhed under anvendelse af apparatet



FARE! Hvis dette ikke overholdes, vil det medføre dødelige eller alvorlige kvæstelser.

Fare for kulilteforgiftning

- Anvend aldrig apparatet indendørs. Processen, hvor flydende gas brændes, producerer kulilte, som ophobes i lukkede områder.
- Anvend kun udendørs.



ADVARSEL! Manglende overholdelse af disse advarsler kan medføre dødelige eller alvorlige kvæstelser.

Eksplisionsfare

- Dette apparat må kun anvendes i en udendørs opstilling over jorden med naturlig ventilation og uden stillestående områder, hvor gaslækage og produkter af forbrænding hurtigt spredes af vind og naturlig konvektion.
- Anvend ikke dette apparat, hvis det lækker, er beskadiget eller ikke fungerer korrekt.
- Kontrollér, at pakninger mellem apparatet og gascylindern sidder korrekt og er i god tilstand, før gascylindern tilsluttes.
- Anvend ikke apparatet, hvis det har beskadigede eller slidte pakninger.
- Anbring ikke kemikalier, brændbare materialer eller sprayaerosoler i nærheden af dette apparat.
- Anvend ikke uden ventilation, mens paneler, afdækninger og afskærmninger er fjernet fra dette apparat.
- Ændr ikke apparatet.

Brandfare

- Dette apparat skal holdes væk fra brændbare materialer under brug.
- Placér ikke genstande på eller op mod apparatet.

Forbrændingsfare

- Tilgængelige dele kan være meget varme. Hold unge børn væk.

Sundhedsfare

- Betjen kun apparatet, når en voksen har det under opsyn.



FORSIGTIG! Manglende overholdelse af disse forsigtighedshenvisninger kan medføre mindre eller moderate kvæstelser.

Forbrændingsfare

- Flyt ikke apparatet under brug.
- Lad apparatet køle ordentligt af, før du berører det med bare hænder.
- Anvend altid håndtaget til at tage apparatet op.
- Blokér af sikkerhedsmæssige årsager aldrig brænderudstødninger.



BEMÆRK

- Læs anvisningerne, før apparatet anvendes.

Sikkerhedsforanstaltninger under håndtering af F-gasbeholdere



ADVARSEL! Manglende overholdelse af disse advarsler kan medføre dødelige eller alvorlige kvæstelser.

- Afbryd altid F-gasbeholderen efter brug.
- Opbevar ikke F-gasbeholdere i nærheden af varme- eller kogeapparater og andre lys- eller varmekilder i et godt ventileret område uden for børns rækkevidde.
- Opbevar **aldrig** F-gasbeholdere på steder, der ikke er ventileret, eller under gulvniveau (tragtformede fordybninger i jorden).
- Opbevar **aldrig** F-gasbeholdere i bygninger som f.eks. garager.
- Opbevar ikke F-gasbeholdere på siden.
- Beskyt F-gasbeholdere mod direkte sollys. Temperaturen bør ikke overskride 50 °C.

Leveringsomfang

Nr. på fig. 1, side 3	Antal	Betegnelse
1	1	Vandvarmer
2	1	Brusertilbehør

Nr. på fig. 1, side 3	Antal	Betegnelse
3	1	12 V DC-vandpumpe med vandslange
4	1	12 V DC-kabel
5	1	Bæretaske
6	1	Dyse
-	1	Monterings- og betjeningsvejledning

Korrekt brug

Vandvarmeren er egnet til:

- forsyning af opvarmet vand til opvask, rengøring og brusebad udendørs

Vandvarmeren er **ikke** egnet til:

- forsyning af drikkevand
- brug som kogeapparat
- anvendelse i lukkede bygninger, telte eller fortelte
- anvendelse på campingvogne, autocampere eller både
- vindhastigheder > 10 kph

Dette produkt er kun egnet til dets beregnede formål og anvendelse i overensstemmelse med disse anvisninger.

Denne vejledning giver dig oplysninger om, hvad der er nødvendigt med henblik på en korrekt montering og/eller drift af produktet. Dårlig montering og/eller ukorrekt drift eller vedligeholdelse medfører utilstrækkelig ydeevne og mulige fejl.

Producenten påtager sig intet ansvar for kvæstelser eller skader i forbindelse med produktet, der skyldes:

- ukorrekt samling eller forbindelse, inklusive for høj spænding
- ukorrekt vedligeholdelse eller brug af uoriginale reservedele, der ikke stammer fra producenten
- ændringer på produktet uden udtrykkelig tilladelse fra producenten

- brug til andre formål end dem, der er beskrevet i vejledningen

Kampa forbeholder sig retten til at ændre produktets udseende og produktspecifikationer.

Teknisk beskrivelse

Denne vandvarmer er beregnet til at øge udløbsvandtemperaturen med en et gennemsnit på 25 °C over kildevandtemperaturen. Temperaturen kan justeres med temperaturstyreknapen. Vandgennemstrømningen kan justeres med vandgennemstrømningens reguleringskontakt.

Apparatet kan flyttes med et bærehåndtag.

En bærepose gør transport nem.

Sikkerhedsforanstaltninger

Overtempersensur

Apparatet tillader ikke brænderen at være i drift, når udløbsvandtemperaturen når 50 °C. Brænderen tændes automatisk igen, når udløbstemperaturen falder under 50 °C.

Vandgennemstrømningssensor

Vandet skal strømme gennem systemet for, at brænderen kan tænde. Hvis vandgennemstrømningen begrænses eller stopper, dvs. brusehovedkontakten er på positionen „OFF“, slukker brænderen og tændes ikke igen, indtil vandgennemstrømningen begynder igen.

Vippekontakt

Hvis apparatet flyttes under anvendelsen, frakobles apparatet og skal slukkes, indtil der er fundet et en egnet overflade.

Oversigt over produktet

Nr. på fig. 2, side 3	Betegnelse
1	Brænderudstødning
2	Temperaturstyreknap
3	Bærehåndtag
4	Brænderens skueglas
5	Indgang gas

Nr. på fig. 2 , side 3	Betegnelse
6	Vandudløbshane
7	Vandindløb
8	12 V-stik
9	Vandpumpestik
10	Til/fra-kontakt
11	Vandgennemstrømningens reguleringskontakt



ADVARSEL! Eksplosionsfare

Forsøg ikke at finde gaslækager med en flamme eller en tændflamme.

- Kontrollér alle forbindelser for gaslækager:
 - Dæk alle forbindelser med sæbevand.
 - Hvis der forekommer bobler, skal gasregulatoren slukkes med det samme og forbindelsen eftersendes, før den testes igen.
 - Fortsæt ikke med at bruge apparatet, hvis der forekommer bobler igen. Kontakt en autoriseret servicerepræsentant.
- Drej regulatorventilen til positionen „OFF“, hvis der ikke findes lækager.
- Drej vandudløbshanen væk fra dens opbevaringsposition på siden af apparatet (se fig. **4 1.**, side 4).

Vedrørende brug af brusehovedet:

Forbind brusehovedet og -slangen med apparatet (se fig. **4 2.**, side 4).

- Kontrollér, at tænd/sluk-kontakten på bagsiden af apparatet er positionen „OFF“. Forbind 12 V DC-kablet med apparatet, og forbind derefter 12 V-stikket med en egnet DC-strømkilde (se fig. **7**, side 6).

Opstilling af vandvarmeren



ADVARSEL! Brandfare

Stedet for opstilling af vandvarmeren skal opfylde følgende krav:

- kun udendørs
- åbent, godt ventileret område, som er beskyttet mod vind
- opstillingsoverflade for vandvarmeren
 - af varmebestandige, ikke-brændbare eller uantændelige materialer
 - står plant på eller over jorden
- solidt, stabilt og fladt niveau

- Placér apparatet på en overflade, der opfylder de ovenstående krav.
- Ret alle slanger ud fro at sikre, at der ikke er knæk eller snoninger.
- Forbind vandpumpens 12 V DC-kabel og vandslangen med apparatet (se fig. **3**, side 4).
- Forbind gasslangen med apparatet (se fig. **5**, side 4).
- Forbind den anden ende af gasslangen med gasregulatoren (se fig. **6**, side 5).
- Forbind gasregulatoren med gascylinderen i overensstemmelse med producentens anvisning.
- Kontrollér, at alle forbindelser er tætte.
- Tænd gasregulatoren.

Anvendelse af vandvarmeren

Krav til anvendelse

Følgende udstyr leveres ikke og skal leveres af brugeren:

- Butan- eller propangascylinder
- Gasregulator (forsyningstryk: se kapitlet „Tekniske data“ på side 78)
- Gasslange (længde: maks. 1,5 m)
- 12 V DC-forsyning (f.eks. fra et køretøj, strømadapter eller batteripakke)
- Rentvandsforsyning

Gasregulatoren og gasslangen skal være CE-godkendt og opfylde de nationale sikkerhedskrav. Kontakt din forhandler eller gasleverandør, hvis du har spørgsmål.

Tænding



ADVARSEL! Brandfare

- Sørg for, at alle luftindgange og -udgange holdes fri for forhindringer og blokeringer.
- Apparatet må ikke anvendes tættere end 800 mm til siderne 800 mm over alle brændbare overflader, stoffer, brændbare materialer og personer.



FORSIGTIG! Sundhedsfare

Anvend ikke vand direkte fra floder, søer eller havet som indløbsvand.



BEMÆRK

Varmeren slukker, hvis den bruges ved en vindhastighed over 10 kph.

1. Neddæk pumpen i en egnet beholder med rent vand (se fig. **8**, side 3).
2. Flyt vandudløbshanen (fig. **2** 6, side 3) til den ønskede position.
3. Placér en egnet vandbeholder under vandudløbshanen.
4. Sørg for, at vandgennemstrømningens reguleringskontakt (fig. **2** 11, side 3) er i den „åbne“ position.



VIGTIGT!

Sørg for at flytte brusehovedet væk vandvarmeren, så der ikke spildes vand på apparatet.

5. **Vedrørende brug af brusehovedet:**
Flyt brusehovedet til den ønskede position. Sørg for, at vandgennemstrømningens reguleringskontakt (fig. **2** 11, side 3) er i den „åbne“ position.
Skub brusehovedkontakten til positionen „ON“ (fig. **9**, side 6).
 6. Kontrollér, at alle forbindelser er tætte.
 7. Åbn gasregulatorens ventil.
 8. Drej tænd/sluk-kontakten (fig. **2** 10, side 3) til positionen „ON“.
- ✓ Der skulle begynde at løbe vand fra brusehovedet eller vandudløbshanen inden for 20 sekunder, derefter skulle man høre, at den elektroniske tænding tænder brænderen.

9. Sørg for, at brænderflammen er tændt ved at se gennem brænderens skueglas (fig. **2** 4, side 3) på apparatet.



FORSIGTIG! Forbrændingsfare

Kontrollér vandtemperaturen, før du bruger vandet. Udløbsvandet kan nå temperaturer på 50 °C.

10. Justér om nødvendigt vandtemperaturen ved at dreje temperaturstyreknapen (fig. **2** 2, side 3) fra den minimale til den maksimale varmeposition for at opnå det ønskede varmiveau.
11. Hvis temperaturstigen er utilstrækkelig, skal vandet blot ledes gennem apparat en gang og det opvarmede vand tilbage i kildevandsbeholderen og derefter igennem apparatet igen, indtil den ønskede temperatur er nået.

Standstning af vandgennemstrømningen

- Luk vandgennemstrømningens reguleringskontakt (fig. **2** 11, side 3).

Vedrørende brug af brusehovedet:

- Stop vandgennemstrømningen ved at skubbe brusehovedkontakten til positionen „OFF“ (fig. **10**, side 6) og lukke vandgennemstrømningens reguleringskontakt (fig. **2** 11, side 3).

Fortsættelse af vandgennemstrømningen



FORSIGTIG! Forbrændingsfare

Vandet, der bliver tilbage i varmeveksleren, mens gennemstrømningen er stoppet, kan blive varmt. Kontrollér vandtemperaturen, før du bruger vandet.

- Åbn vandgennemstrømningens reguleringskontakt (fig. **2** 11, side 3).
- **Vedrørende brug af brusehovedet:**
Skub brusehovedkontakten til positionen „ON“ (fig. **10**, side 6)
- ✓ Der begynder at løbe vand, og brænderen tænder igen inden for 5 sekunder.

Slukning

1. Stop vandgennemstrømningen (se kapitlet „Standstning af vandgennemstrømningen“ på side 75).
2. Drej tænd/sluk-kontakten (fig. **2** 10, side 3) til positionen „OFF“.
3. Sluk gasforsyningen på gascylinderen efter brug.

Afbrydelse af vandvarmeren fra gascylinderen

1. Kontrollér, at apparatet er fuldstændigt slukket, gasregulatoren er i positionen „OFF“, og alle overflader er kolde.
2. Overhold anvisningerne fra producenten af gasregulatoren vedrørende afbrydelse af gasregulatoren fra gascylinderen.

Rengøring og vedligeholdelse



VIGTIGT!

- Rengør aldrig apparatet under rindende vand eller i opvaskevand.
- Lad der ikke løbe vand ind i brænderudgangene, kappen eller ventilationshullerne, der er placeret i bunden af brænderrøret.
- Anvend ikke skarpe eller hårde genstande, skurende rengøringsmidler eller blegemiddel ved rengøringen, da de kan beskadige apparatet.

- Rengør af og til apparatet udvendigt med et mildt rengøringsmiddel og en fugtig klud.

Opbevaring af vandvarmeren

1. Sluk gasregulatoren, hvis apparatet er i brug.
- ✓ Brænderen fortsætter med at brænde, indtil alt gas i gasslangen og gasregulatoren er brugt.
2. Drej tænd/sluk-kontakten (fig. **2** 10, side 3) til positionen „OFF“.
3. Afbryd vandpumpen fra apparatet (se fig. **11**, side 7), og lad alt vandet at løbe ud (fig. **12**, side 7).
4. Afbryd brusehovedet og vandslangen fra vandudløbet (se fig. **13**, side 7), og lad alt vandet løbe ud (fig. **14**, side 7).
5. Afbryd 12 V DC-kablet (se fig. **15**, side 8).
6. Afbryd gasslangen fra apparatet (se fig. **16**, side 8).
7. Afbryd gasslangen fra gasregulatoren (se fig. **17**, side 9).
8. Overhold anvisningerne fra producenten af gasregulatoren vedrørende afbrydelse af gasregulatoren fra gascylinderen.
9. Lad apparatet køle ordentligt af.
10. Opbevar apparatet og dets dele i bæreposen.
11. Placér bæreposen i et tørt og godt ventileret område uden direkte sollys, varme- og antændelseskilder.

Udbedring af fejl

Fejl	Mulig årsag	Løsning
Der løber ikke vand fra brusehovedet.	Apparatet slukkes.	Tænd apparatet.
	Vandforsyningen er utilstrækkelig.	Sørg for tilstrækkelig vandforsyning.
	Vandpumpen er ikke forbundet med apparatet.	Forbind vandpumpen med apparatet.
	DC-strømforsyningen passer ikke.	Sørg for passende DC-strømforsyning.
	Brusehovedkontakten er på positionen „OFF“.	Drej brusehovedkontakten til positionen „ON“.

Fejl	Mulig årsag	Løsning
Brænderen tænder ikke.	Der løber ikke vand fra brusehovedet.	Drej brusehovedkontakten til positionen „ON“.
	Indløbsvandet er over +50 °C varmt.	Lad indløbsvandet køle af til under +50 °C.
	Gascylinderen er slukket.	Tænd gascylinderen.
	Der er ikke gas i gascylinderen.	Udskift gascylinderen.
Vandet er ikke tilstrækkeligt varmt.	Indløbsvandet er for koldt. Apparatet kan øge vandtemperaturen ved ca. 25 °C.	Recirkulér vandet, indtil den ønskede temperatur er nået.
	Overtemperatursikkerhedsanordningen er blevet udløst.	Lad systemet køle af, indtil overtemperatursikkerhedskontakten åbner.

Garanti

Den lovbestemte garantiperiode gælder. Hvis produktet er defekt, skal du kontakte producentens afdeling i dit land (se kampaoutdoors.com/store-locator) eller din forhandler.

Ved reparation eller krav om garanti skal du medsende følgende bilag:

- En kopi af regningen med købsdato
- En reklamationsgrund eller en fejlbeskrivelse

Bortskaffelse

Genbrug af emballagemateriale



- ▶ Bortskaf så vidt muligt emballagemateriale sammen med det tilsvarende genbrugsaffald.

Genbrug af produkter med batterier, genopladelige batterier eller lyskilder, der ikke kan udskiftes



- ▶ Hvis produktet indeholder batterier, genopladelige batterier eller lyskilder, der ikke kan udskiftes, skal du ikke fjerne dem før bortskaffelse.



- ▶ Hvis du vil bortskaffe produktet endegyldigt, skal du kontakte den nærmeste genbrugsstation eller din faghandel for at få de pågældende forskrifter om bortskaffelse.
- ▶ Produktet kan bortskaffes uden gebyr.

Tekniske data

Generelle data

	Geyser
Nominel varmeindgang:	5 kW
Relevant vandtryk:	0,025 – 0,1 MPa
Indgangsspænding:	12 V
Pumpeslangelængde:	1,5 m
Brugerslangelængde:	2,5 m
12 V-kabellængde:	5 m
Mål (B x H x D):	310 x 245 x 300 mm
Vægt:	4 kg
Overensstemmelse:	

Gaskrav

	Geyser			
Bestemmelsesland:	BE, FR, GB,GR, IE, IT, PT, ES, CH	CY, CZ, DK, EE, FI, LT, MT, NL, NO, SK, SI, SE, HU, BG, LV, LU, RO	PL	DE, AT, CH
SKU:	9120000829			9120001936
Apparatkategori:	I3+	I3B/P		
Gastype:	G30/G31	G30		
Forsyningstryk (i mbar):	28 – 30/37	30	37	50
Min. gastryk (i mbar):	20		25	42
Maks. gastryk (i mbar):	35		45	57
Injektorstørrelse (i mm):	0,57		0,51	0,49

Läs och följ noggrant alla instruktioner, direktiv och varningar i den här produkthandboken för att säkerställa att du alltid installerar, använder och underhåller produkten på rätt sätt. Dessa instruktioner MÅSTE förvaras tillsammans med produkten.

Genom att använda produkten bekräftar du härmed att du noggrant har läst alla instruktioner, direktiv och varningar och att du förstår och är införstådd med att följa de villkor som anges här. Du är införstådd med att endast använda denna produkt i avsett syfte och i enlighet med instruktionerna, direktiven och varningarna som anges i denna produktbok samt i enlighet med alla gällande lagar och bestämmelser. Om du inte läser och följer instruktionerna och varningarna som anges här kan det leda till personskador på dig eller andra, på produkten eller annan egendom i närheten. Denna produktbok, inklusive instruktionerna, direktiven och varningarna samt relaterad information, kan ändras och uppdateras. För uppdaterad produktinformation, besök kampaoutdoors.com.

Innehållsförteckning

Symbolförklaring	79
Säkerhetsanvisningar	79
Leveransomfattning	81
Avsedd användning	81
Teknisk beskrivning	81
Installera varmvattenberedaren	82
Använda varmvattenberedaren	82
Rengöring och skötsel	84
Förvara varmvattenberedaren	84
Felsökning	84
Garanti	85
Avfallshantering	85
Tekniska data	86

Symbolförklaring



FARA!

Säkerhetsanvisning: Anger en farlig situation som, om den inte kan undvikas, leder till döden eller allvarlig personskada.



VARNING!

Säkerhetsanvisning: Anger en farlig situation som, om den inte kan undvikas, kan leda till döden eller allvarlig personskada.



AKTA!

Säkerhetsanvisning: Anger en farlig situation som, om den inte kan undvikas, leder till lindrig eller måttlig personskada.



OBSERVERA!

Anger en situation som, om den inte kan undvikas, kan leda till materiell skada.



ANVISNING

Kompletterande information om användning av produkten.

Säkerhetsanvisningar

Allmänna säkerhetsanvisningar



VARNING! Om man underlåter att följa de här varningarna kan följden bli dödsfall eller allvarlig personskada.

Explosionsrisk

- Reparationer på apparaten får endast utföras av behörigt fackfolk. Icke fackmässiga reparationer kan medföra allvarliga risker.
- Byt omedelbart ut porösa eller skadade slangar.
- Byt aldrig ut munstyckena, injektorn eller brännarna.
- Apparaten får endast användas med CE-godkänd gas slang och regulator (som rekommenderas av återförsäljaren) och får endast anslutas till en butan- eller propangasflaska (som rekommenderas av återförsäljaren).
 - Använd inga adaptrar och ändra inte apparaten så den passar till andra kopplingar eller flaskor.
 - Försök inte montera andra typer av gasbehållare eller gaspatroner.
- Se till att gaslangan inte vrids eller veckas.

Hälsorisk

- Apparaten måste monteras i enlighet med gällande nationella bestämmelser i landet där den används.

- Barn från åtta års ålder, personer med nedsatt fysisk, sensorisk eller mental förmåga, eller personer med bristande erfarenhet och kunskaper får använda den här apparaten förutsatt att de hålls under uppsikt eller har fått anvisningar om hur man använder apparaten på ett säkert sätt och känner till vilka risker som är förknippade med användningen.
- Barn måste hållas under uppsikt så att de inte leker med apparaten.
- Barn får inte utföra rengöringsarbeten utan uppsikt.

Säkerhet vid användning av apparaten



FARA! Om inte denna anvisning följs leder det till dödsfall eller allvarliga personskador.

Fara för kolmonoxidförgiftning

- Använd aldrig apparaten inomhus. Vid förbränning av flytande gas bildas kolmonoxid som samlas i slutna utrymmen.
- Använd endast apparaten utomhus.



WARNING! Om man underlåter att följa de här varningarna kan följden bli dödsfall eller allvarlig personskada.

Explosionsrisk

- Denna apparat ska bara användas utomhus över marknivå med naturlig ventilation, utan stillastående områden så att gasläckage och förbränningsprodukter snabbt skingras genom vind och naturlig konvektion.
- Använd inte apparaten om den läcker, är skadad eller inte fungerar på rätt sätt.
- Kontrollera att tätningarna mellan apparaten och gasflaskan sitter på plats och är i gott skick innan du anslutet gasflaskan.
- Använd inte apparaten om den har skadade eller slitna tätningar.
- Ställ inga kemikalier, brännbara material eller aerosolsprayer nära apparaten.
- Använd inte apparaten med paneler, höljen eller skydd borttagna utan ventilation.
- Gör inga ändringar på apparaten.

Brandrisk

- Håll brännbara material borta från apparaten när den används.
- Ställ inga föremål på eller mot apparaten.

Risk för brännskada

- Åtkomliga delar kan vara mycket heta. Håll små barn på avstånd.

Hälsorisk

- Använd endast apparaten när en vuxen kan hålla uppsikt över den.



AKTA! Om man underlåter att följa de här försiktighetsåtgärderna kan följden bli lindrig eller måttlig personskada.

Risk för brännskada

- Flytta inte apparaten medan den används.
- Låt apparaten svalna ordentligt innan du rör vid den med bara händerna.
- Använd alltid handtaget när du ska lyfta apparaten.
- Blockera aldrig brännarens utlopp av säkerhets-skål.



ANVISNING

- Läs anvisningarna innan du använder apparaten.

Säkerhetsåtgärder vid hantering av gasbehållare



WARNING! Om man underlåter att följa de här varningarna kan följden bli dödsfall eller allvarlig personskada.

- Ta alltid bort gasbehållaren efter användning.
- Förvara gasbehållare på avstånd från värme- eller köksmaskiner och andra ljus- eller värmekällor i ett väl ventilerat utrymme utom räckhåll för barn.
- Förvara **aldrig** gasflaskor i oventilerade utrymmen eller under markytan (trattformiga hål i marken).
- Förvara **aldrig** gasflaskor i byggnader som garage eller liknande.
- Förvara inte gasflaskorna liggande.
- Håll gasflaskorna borta från direkt solljus. Temperaturen får inte överskrida 50 °C.

Leveransomfattning

Nr på bild 1, sida 3	Mängd	Beteckning
1	1	Varmvattenberedare
2	1	Duschhuvud
3	1	12 V likströmsvattenpump med vattenslang
4	1	12 V likströmskabel
5	1	Bärväska
6	1	Munstycke
-	1	Monterings- och bruksanvisning

Avsedd användning

Varmvattenberedaren passar för:

- varmvattenförsörjning för att diska, rengöra och duscha utomhus

Varmvattenberedaren passar **inte** för:

- dricksvattenförsörjning
- matlagning
- användning i slutna utrymmen, tält eller förtält
- användning i husvagnar, husbilar eller båtar
- vindhastigheter > 10 km/h

Denna produkt lämpar sig endast för avsedd användning i enlighet med denna bruksanvisning.

Denna bruksanvisning informerar om vad som krävs för att installera och/eller använda produkten på rätt sätt. Felaktig installation och/eller användning eller felaktigt underhåll kommer leda till att produkten inte fungerar optimalt och riskerar gå sönder.

Tillverkaren tar inget ansvar för personskador eller materiella skador på produkten som uppstår till följd av:

- felaktig montering eller anslutning, inklusive för hög spänning
- felaktigt underhåll eller användning av reservdelar som inte är originaldelar från tillverkaren

- ändringar som utförts utan uttryckligt medgivande från tillverkaren
- användning för andra ändamål än de som beskrivs i denna bruksanvisning.

Kampa förbehåller sig rätten att ändra produktens utseende och specifikationer.

Teknisk beskrivning

Varmvattenberedaren är konstruerad för att höja utloppsvattentemperaturen med i genomsnitt 25 °C över kallvattentemperaturen. Temperaturen kan justeras med temperaturreglaget. Vattenflödet kan justeras med vattenflödesreglaget.

Apparaten kan flyttas med bärhandtaget.

En bärväska underlättar transport.

Säkerhetsanordningar

Givare för övertemperatur

Apparaten låter inte brännaren fortsätta gå när utloppets vattentemperatur når 50 °C. Brännaren kommer tändas automatiskt igen när temperaturen faller under 50 °C.

Vattenflödesgivare

Det måste rinna vatten genom systemet för att brännaren ska kunna tända. Om vattenförsörjningen begränsas eller upphör, t.ex. om duschhuvudets brytare står i läge "OFF", släcks brännaren och tänds inte igen förrän vattenflödet återupptas.

Tippbrytare

Om apparaten flyttas medan den är igång kommer den att stängas av och måste vara avstängd tills en lämplig uppställningsyta har hittats.

Produktöversikt

Nr på bild 2 , sida 3	Beteckning
1	Brännarutsläpp
2	Temperaturreglage
3	Bärhandtag
4	Brännarsynglas
5	Ingång gasol
6	Vattenutloppskran
7	Vatteninlopp
8	12 V eluttag
9	Eluttag vattenpump
10	På/av-knapp
11	Vattenflödesreglage

Installera varmvattenberedaren



WARNING! Brandrisk

Installationsplatsen för varmvattenberedaren måste uppfylla följande krav:

- Endast utomhus
- Öppen väl ventilerad plats som är skyddad mot direkt vind
- Uppställningsytan för varmvattenberedaren ska vara
 - av värmebeständiga icke-brännbara eller icke-antändliga material
 - stå på eller ovanför markytan
- Vara fast, stadig och jämn

1. Ställ apparaten på en yta som uppfyller ovanstående krav.
2. Räta ut alla slangar så att de inte är veckade eller vridna.
3. Sätt fast vattenpumpens 12 V-likströmskabel och vattenslangen i apparaten (se bild **3**, sida 4).
4. Sätt fast gasslangen i apparaten (se bild **5**, sida 4).

5. Sätt fast den andra änden av gasslangen i gasregulatorn (se bild **6**, sida 5).
6. Anslut gasregulatorn till gasflaskan enligt tillverkarens anvisning.
7. Kontrollera att alla anslutningar är åtdragna.
8. Vrid på gasregulatorn.



WARNING! Explosionsrisk

Försök inte hitta gasläckor med någon form av brinnande låga.

9. Kontrollera alla anslutningar avseende gasläckage:
 - Stryk på såpvattnet på alla anslutningar.
 - Om det bildas bubblor, stäng omedelbart av gasregulatorn och dra åt anslutningen innan du testar igen.
 - Sluta använda apparaten om bubblor syns igen. Kontakta en auktoriserad servicerepresentant.
10. Vrid regulatorventilen till läge "OFF" om inga läckage hittas.
11. Vrid bort vattenutloppskranen från dess förvaringsläge till sidan av apparaten (se bild **4 1.**, sida 4).

För att använda duschhuvudet:
Sätt fast duschhuvudet och duschslangen i apparaten (se bild **4 2.**, sida 4).
12. Kontrollera att strömbrytaren på apparatens baksida står i läge "OFF". Anslut 12 V-likströmskabeln till apparaten och anslut sedan 12 V-kontakten till en lämplig likströmskälla (se bild **7**, sida 6).

Använda varmvattenberedaren

Krav för användning

Följande utrustning ingår inte och måste ordnas av användaren:

- Butan- eller propangasflaska
- Gasregulator (matningstryck: se kapitel "Tekniska data" på sidan 86)
- Gasslang (längd: max. 1.5 m)
- 12 V likströmsförsörjning (t.ex. från fordon, nätdapter eller batteripaket)

- Försörjning med rent vatten

Gasregulatorn och gasslangen måste vara CE-godkända och uppfylla gällande nationella säkerhetskrav. Om du har frågor, kontakta din återförsäljare eller gasleverantör.

Slå på



VARNING! Brandrisk

- Se till att alla luftintag och luftutsläpp är öppna och inte blockerade.
- Apparaten får inte användas närmare än 800 mm åt sidorna och 800 mm ovanför alla brännbara ytor, tyger, antändliga material eller personer.



AKTA! Hälsorisk

Använd inte vatten direkt från floder, sjöar eller hav som inloppsvatten.



ANVISNING

Brännaren kommer slockna om den används när vindhastigheten är över 10 km/h.

1. Sänk ner pumpen i en lämplig behållare med rent vatten (se bild **8**, sida 6).
2. Ställ vattenutloppskranen (bild **2** 6sida 3) i önskat läge.
3. Ställ en lämplig vattenbehållare under vattenutloppskranen.
4. Se till att vattenflödesreglaget (bild **2** 11, sida 3) står i läge "öppet".



OBSERVERA!

Se till att flytta bort duschhuvudet från varmvattenberedaren så att inget vatten stänker på apparaten.

5. **För att använda duschhuvudet:**
Flytta duschhuvudet till önskat läge.
Se till att vattenflödesreglaget (bild **2** 11, sida 3) står i läge "öppet".
Ställ duschhuvudets brytare i läge "ON" (bild **9**, sida 6).
6. Kontrollera att alla anslutningar är åtdragna.
7. Vrid på gasregulatorventilen.
8. Vrid strömbrytaren (bild **2** 10, sida 3) till läge "ON".

✓ Vatten ska börja rinna från duschhuvudet eller vattenutloppskranen inom 20 sekunder, därefter ska det höras att den elektroniska tändningen tänder brännaren.

9. Se till att brännarlågan fungerar genom att titta genom brännarens synglas (bild **2** 4, sida 3) på apparaten.



AKTA! Risk för brännskada

Kontrollera vattentemperaturen innan du använder vattnet. Utloppsvattnet kan nå en temperatur på 50 °C.

10. Justera vid behov vattentemperaturen genom att vrida temperaturreglaget (bild **2** 2, sida 3) från min- till maxvärmeläget för att nå önskad värmenivå.
11. Om temperaturökningen är otillräcklig, låt vatten rinna genom apparaten en gång så att det uppvärmda vattnet kommer tillbaka till kallvattenbehållaren och kör sedan vattnet genom apparaten igen tills önskad temperatur uppnås.

Stoppa vattenflödet

► Stäng vattenflödesreglaget (bild **2** 11, sida 3).

För att använda duschhuvudet:

► Stoppa vattenflödet genom att ställa duschhuvudets brytare till läge "OFF" (bild **10**, sida 6) och genom att stänga vattenflödesreglaget (bild **2** 11, sida 3).

Fortsätta vattenflödet



AKTA! Risk för brännskada

Vatten som finns kvar i värmeväxlaren när flödet stoppas kan bli mycket varmt. Kontrollera vattentemperaturen innan du använder vattnet.

► Öppna vattenflödesreglaget (bild **2** 11, sida 3).

För att använda duschhuvudet:

Ställ duschhuvudets brytare i läge "ON" (bild **10**, sida 6)

✓ Vattnet kommer börjar rinna och brännaren tändas igen inom 5 sekunder.

Slå av

1. Stoppa vattenflödet (se kapitel "Stoppa vattenflödet" på sidan 83).
2. Vrid strömbrytaren (bild **2** 10, sida 3) till läge "OFF".
3. Stäng av gasförsörjningen på gasflaskan efter användning.

Koppla bort varmvattenberedaren från gasflaskan

1. Kontrollera att apparaten är helt släckt, gasregulatorn står i läge "OFF" och alla ytor är kalla.
2. Följ anvisningarna från gasregulator tillverkaren för att koppla bort gasregulatorn från gasflaskan.

Rengöring och skötsel



OBSERVERA!

- Rengör aldrig apparaten rinnande vatten eller i diskvatten.
- Låt inget vatten komma in i brännarens utlopp, mantel eller lufthålen i botten av brännarröret.
- Använd inga vassa eller hårda föremål, starka rengöringsmedel eller blekmedel vid rengöringen, eftersom det kan skada apparaten.

► Rengör då och då apparatens utsida med ett mildt rengöringsmedel och en fuktig trasa.

Felsökning

Fel	Möjlig orsak	Åtgärd
Det rinner inget vatten från duschhuvudet.	Apparaten slås av.	Slå på apparaten.
	Otillräcklig vattenförsörjning.	Ordna tillräcklig vattenförsörjning.
	Vattenpumpen är inte ansluten till apparaten.	Anslut vattenpumpen till apparaten.
	Likströmsförsörjningen är otillräcklig.	Ordna tillräcklig likströmsförsörjning.
	Duschhuvudets brytare står i läge "OFF".	Ställ duschhuvudets brytare i läge "ON".

Förvara varmvattenberedaren

1. Stäng av gasregulatorn medan apparaten går.
✓ Brännaren kommer fortsätta gå tills all gas har försvunnit från gasslangen och gasregulatorn.
2. Vrid strömbrytaren (bild **2** 10, sida 3) till läge "OFF".
3. Lossa vattenpumpen från apparaten (se bild **11**, sida 7) och låt allt vatten rinna ut (bild **12**, sida 7).
4. Lossa duschhuvudet och vattenslangen från vattenutloppet (se bild **13**, sida 7) och låt allt vatten rinna ut (bild **14**, sida 7).
5. Lossa 12 V-likströmskabeln (se bild **15**, sida 8).
6. Lossa gasslangen från apparaten (se bild **16**, sida 8).
7. Lossa gasslangen från gasregulatorn (se bild **17**, sida 9).
8. Följ anvisningarna från gasregulator tillverkaren för att koppla bort gasregulatorn från gasflaskan.
9. Låt apparaten svalna ordentligt.
10. Förvara apparaten och dess delar i en bärväska.
11. Ställ bärväskan på ett torrt och väl ventilerat ställe fritt från direkt solljus, värme- och tändkällor.

Fel	Möjlig orsak	Åtgärd
Brännaren tändes inte.	Det rinner inget vatten från duschhuvudet.	Ställ duschhuvudets brytare i läge "ON".
	Inloppsvattnet är över +50 °C varmt.	Låt inloppsvattnet svalna till under +50 °C.
	Gasflaskan är avstängd.	Koppla in gasflaskan.
	Det finns ingen gas i gasflaskan.	Byt ut gasflaskan.
Vattnet är inte tillräckligt varmt.	Inloppsvattnet är för kallt. Apparaten kan höja vattentemperaturen med ca 25 °C.	Låt vattnet cirkulera tills önskad temperatur nås.
	Säkerhetsanordningen för övertemperatur har löst ut.	Låt systemet svalna tills säkerhetsbrytaren för övertemperatur öppnas.

Garanti

Den lagstadgade garantitiden gäller. Kontakta tillverkarens filial i ditt land eller din återförsäljare om produkten är defekt (se [kampaoutdoors.com/store-locator](https://www.kampaoutdoors.com/store-locator)).

Vid reparations- och garantiärenden ska följande dokument skickas med när du returnerar produkten:

- En kopia på fakturan med inköpsdatum
- En reklamationsbeskrivning eller felbeskrivning

Afallshantering

Återvinning av förpackningsmaterial



- Lämna om möjligt förpackningsmaterialet till återvinning.

Återvinning av produkter med icke-utbytbara batterier, laddningsbara batterier eller ljuskällor





- Om produkten innehåller icke-utbytbara batterier, laddningsbara batterier eller ljuskällor behöver du inte avlägsna dem före kassering.



- När produkten slutgiltigt tas ur bruk: Informera dig om gällande bestämmelser hos närmaste återvinningscentral eller hos återförsäljaren.
- Produkten kan kasseras utan avgift.

Tekniska data

Allmänna data

	Geyser
Nominell ineffekt värme:	5 kW
Tillämpligt vattentryck:	0,025 – 0,1 MPa
Ingångsspänning:	12 V
Pumpslangens längd:	1,5 m
Duschslangens längd:	2,5 m
12 V-kabellängd:	5 m
Mått (B x H x D):	310 x 245 x 300 mm
Vikt:	4 kg
Överensstämmelse:	 

Gaskrav

	Geyser			
Leverans till land:	BE, FR, GB,GR, IE, IT, PT, ES, CH	CY, CZ, DK, EE, FI, LT, MT, NL, NO, SK, SL, SE, HU, BG, LV, LU, RO	PL	DE, AT, CH
SKU:	9120000829			9120001936
Apparatkategori:	I3+	I3B/P		
Gastyp:	G30/G31	G30		
Matningstryck (i mbar):	28 – 30/37	30	37	50
Min. gastryck (i mbar):	20		25	42
Max. gastryck (i mbar):	35		45	57
Injektorstorlek (i mm):	0,57		0,51	0,49

NO

Vennligst les disse instruksjonene nøye og følg alle instruksjoner, retningslinjer og advarsler som er inkludert i denne produktveiledningen for å sikre at du monterer, bruker og vedlikeholder produktet ordentlig til enhver tid. Disse instruksjonene MÅ følge med dette produktet.

Ved å bruke dette produktet bekrefter du at du har lest alle instruksjoner, retningslinjer og advarsler nøye, og at du forstår og aksepterer å overholde betingelsene og vilkårene slik de er presentert her. Du godtar å bruke dette produktet kun til tiltenkt formål og anvendelse, og i samsvar med instruksjonene, retningslinjene og advarslene slik de er presentert i denne produktveiledningen, så vel som i samsvar med alle gjeldende lovbestemmelser og forskrifter. Hvis instruksjonene og advarslene som er presentert her, ikke blir lest og fulgt, kan dette resultere i personskader hos deg selv eller andre, skade på produktet eller skade på annen eiendom i nærheten. Denne produktveiledningen, inkludert instruksjonene, retningslinjene og advarslene, samt relatert dokumentasjon, kan være underlagt endringer og oppdateringer. Aktuell produktinformasjon finner du på kampaoutdoors.com.

Innholdsfortegnelse

Symbolforklaring	87
Sikkerhetsanvisninger	87
Leveringsomfang	89
Forskriftsmessig bruk	89
Teknisk beskrivelse	89
Stille opp varmtvannsberederen	90
Bruke varmtvannsberederen	90
Rengjøring og vedlikehold	92
Oppbevare varmtvannsberederen	92
Feilretting	92
Garanti	93
Kassering	93
Tekniske spesifikasjoner	94

Symbolforklaring



FARE!

Sikkerhetsregel: Kjennetegner en farlig situasjon som - dersom den ikke unngås - resulterer i alvorlige personskader, eventuelt med døden til følge.



ADVARSEL!

Sikkerhetsregel: Kjennetegner en farlig situasjon som - dersom den ikke unngås - kan resultere i alvorlige personskader, eventuelt med døden til følge.



FORSIKTIG!

Sikkerhetsregel: Kjennetegner en farlig situasjon som - dersom den ikke unngås - kan resultere i mindre til moderate personskader.



PASS PÅ!

Kjennetegner en situasjon som - dersom den ikke unngås - kan resultere i materielle skader.



MERK

Ytterligere informasjon om betjening av produktet.

Sikkerhetsanvisninger

Grunnleggende sikkerhet



ADVARSEL! Manglende overholdelse av disse advarslene kan resultere i alvorlige personskader, eventuelt med døden til følge.

Eksplosjonsfare

- Reparasjoner på apparatet må kun utføres av fagfolk. Usakkyndige reparasjoner kan føre til alvorlige farer.
- Erstatt porøse eller skadde slanger umiddelbart.
- Skift aldri ut dyser, injektor eller brennere.
- Dette apparatet skal bare brukes med CE-godkjent gasslange og regulator (anbefalt av din forhandler), og må kun tilkobles til en butan- eller propangassflaske (anbefalt av din forhandler).
 - Ikke bruk adaptere eller modifier apparatet for å tilpasse det til andre kontakter eller sylindre.
 - Ikke forsøk å tilpasse andre typer gassbeholdere eller gassflasker.
- Unngå vridning eller knekk på gasslangen.

Helsefare

- Dette apparatet må installeres i samsvar med nasjonale forskrifter som gjelder i brukslandet.

- Dette apparatet kan brukes av barn fra 8 år og oppover og personer med reduserte fysiske, sensoriske eller mentale evner eller som mangler erfaring og kunnskap, hvis de er under oppsyn eller har fått veiledning i hvordan apparatet brukes på en forsvarlig måte og forstår hvilke farer det innebærer.
- Barn skal være under tilsyn for å sikre at de ikke leker med apparatet.
- Rengjøring skal ikke utføres av barn uten at de er under oppsyn.

Fare for forbrenning

- Tilgjengelige deler kan være svært varme. Hold små barn unna.

Helsefare

- Bruk apparatet bare dersom en voksen kan passe på det.



FORSIKTIG! Manglende overholdelse av disse forsiktighetsvarslene kan resultere i mindre til moderate personskader.

Fare for forbrenning

- Ikke flytt på apparatet under bruk.
- La apparatet kjøle ned ordentlig før du berører det med bare hender.
- Bruk alltid håndtaket for å heve apparatet.
- Av sikkerhetsgrunner må brenneravgasser aldri blokkeres.



MERK

- Les anvisningene før apparatet tas i bruk.



FARE! Hvis man ikke overholder disse instruksjonene, kan det føre til alvorlige personskader, eventuelt med døden til følge.

Fare for karbonmonoksidforgiftning

- Bruk aldri apparatet innendørs. Brenning av flytende gass produserer karbonmonoksid som samler seg opp inne i lukkede områder.
- Bruk det kun utendørs.



ADVARSEL! Manglende overholdelse av disse advarslene kan resultere i alvorlige personskader, eventuelt med døden til følge.

Eksplisjonsfare

- Dette apparatet skal bare brukes over bakken i friluft med naturlig ventilasjon, uten stillestående omgivelser, hvor gasslekkasjer og forbrenningsprodukter raskt spres av vind og naturlig utskifting.
- Ikke bruk apparatet dersom det lekker, er skadd eller ikke fungerer ordentlig.
- Sjekk at tetningene mellom apparatet og gassflasken er på plass og i god stand før du tilkobler gassflasken.
- Ikke bruk apparatet dersom det har skadde eller slitte tetninger.
- Ikke plasser kjemikalier, antenkelige materialer eller spraybokser nær apparatet.
- Ikke bruk det når paneler, deksler eller beskyttelser er fjernet fra apparatet uten ventilasjon.
- Ikke modifier apparatet.

Brannfare

- Dette apparatet må holdes borte fra antenkelige materialer under bruk.
- Ikke plasser gjenstander på eller inn mot apparatet.

Sikkerhetsforanstaltninger ved håndtering av beholdere med flytende gass



ADVARSEL! Manglende overholdelse av disse advarslene kan resultere i alvorlige personskader, eventuelt med døden til følge.

- Etter bruk må beholderen med flytende gass frakobles.
- Oppbevar beholdere med flytende gass borte fra varme- eller kokeapparater og andre lys- eller varmekilder i et godt ventilert område utilgjengelig for barn.
- Oppbevar **aldri** beholdere med flytende gass på steder uten lufting eller under bakkenivå (traktformede grøfter).
- Oppbevar **aldri** beholdere med flytende gass i garasjer og lignende bygninger.
- Ikke oppbevar beholdere med flytende gass liggende på siden.
- Utsett ikke beholdere med flytende gass for direkte sollys. Temperaturen må ikke overskride 50 °C.

Leveringsomfang

Nr. i fig. 1, side 3	Antall	Betegnelse
1	1	Varmtvannsbereder
2	1	Dusjkomponent
3	1	12 V likestrøms vannpumpe med vannslange
4	1	12 V likestrømskabel
5	1	Bæreeske
6	1	Munnstykke
-	1	Monterings- og bruksanvisning

Forskriftsmessig bruk

Varmtvannsberederen er egnet for:

- forsyning av varmtvann for oppvask, rengjøring og utendørs dusjing

Varmtvannsberederen er **ikke** egnet for:

- forsyning av drikkevann
- brukt som matlagingsutstyr
- bruk i lukkede bygninger, telt eller fortelt
- bruk i campingvogner, bobiler eller båter
- vindhastigheter > 10 km/t

Dette produktet er kun egnet for det tiltenkte formålet og anvendelsen i samsvar med disse instruksjonene.

Denne håndboken gir informasjon som er nødvendig for en ordentlig installasjon og/eller drift av produktet. Dårlig montering og/eller upassende drift eller vedlikehold vil resultere i en utilfredsstillende ytelse og en mulig svikt.

Produsenten påtar seg intet ansvar for personskafer eller materielle skader på produktet som følger av:

- Ikke korrekt montering eller tilkobling, inkludert for høy spenning
- Ikke korrekt vedlikehold eller bruk av reservedeler foruten de originale reservedelene som leveres av produsenten

- Endringer på produktet uten at det er gitt uttrykkelig godkjenning av produsenten
- Bruk til andre formål enn det som er beskrevet i denne bruksanvisningen

Kampa forbeholder seg rettigheten til å endre produktet ytre og produktspesifikasjoner.

Teknisk beskrivelse

Denne varmtvannsberederen er konstruert for å øke vanntemperaturen ved utløpet til et snitt på 25 °C over kildens vanntemperatur. Temperaturen kan justeres ved å bruke temperaturreguleringsknappen. Vannstrømmen kan justeres ved å bruke reguleringsbryteren for vannstrømning.

Apparatet kan flyttes med et bærehåndtak.

En bæreeske sørger for en enkel transport.

Sikkerhetsegenskaper

Over-temperatursensor

Apparatet sørger for at brenneren ikke fortsetter å gå når vanntemperaturen på utløpet når 50 °C. Brenneren tennes automatisk på nytt så snart utløpets vanntemperatur faller under 50 °C.

Vannstrømningssensor

Vann må strømme gjennom systemet for at brenneren skal kunne tenne. Dersom vannforsyningen begrenses eller opphører, dvs. dusjhodets bryter er i «AV»-posisjon, slukkes brenneren og tennes ikke igjen før vannstrømningen gjenopptas.

Tiltbryter

I tilfelle apparatet beveges under drift, vil apparatet stanse og må slås av helt til en egnet overflate er funnet.

Produktoversikt

Nr. i fig. 2, side 3	Betegnelse
1	Brennereksos
2	Temperaturreguleringsknapp
3	Bærehåndtak
4	Brennevindu
5	Inngang gass

Nr. i
fig. 2, Betegnelse
side 3

6	Vannkran
7	Vanninnløp
8	12 V strømuttak
9	Strømuttak for vannpumpe
10	På/av-bryter
11	Reguleringsbryter for vannstrømning

Stille opp varmtvannsberederen



ADVARSEL! Brannfare

Stedet for oppstilling av varmtvannsberederen må oppfylle følgende krav:

- kun utendørs
- et åpent sted som har god ventilasjon, og som er beskyttet mot direkte vind
- en overflate egnet for varmtvannsberederen
 - laget av varmebestandig, ikke-antennelige eller ikke-brennbare materialer
 - stående jevnt med eller over bakken
- solid, stabil og flatt nivå

1. Plasser apparatet på en overflate som oppfyller kravene ovenfor.
2. Rett ut alle slanger for å sørge for at det ikke gjenstår noen knekker eller vridninger.
3. Fest vannpumpens 12 V likestrømskabel og vannslangen til apparatet (se fig. 3, side 4).
4. Fest gasslangan til apparatet (se fig. 5, side 4).
5. Fest den andre enden av gasslangan til gassregulatoren (se fig. 6, side 5).
6. Koble gassregulatoren til gassflasken i samsvar med produsentens instruksjoner.
7. Sjekk at alle forbindelser er stramme.
8. Skru på gassregulatoren.



ADVARSEL! Eksplosjonsfare

Ikke forsøk å oppdage gasslekkasjer ved bruk av flamme eller flammesikring.

9. Sjekk alle forbindelser med hensyn til gasslekkasjer:
 - Smør alle forbindelser med såpevann.
 - Hvis det dukker opp luftbobler, må du slå av gassregulatoren umiddelbart og stramme til forbindelsen igjen før du tester på nytt.
 - Hvis det oppstår luftbobler igjen, må du ikke fortsette å bruke apparatet. Kontakt et autorisert serviceverksted.
10. Hvis du ikke oppdager noen lekkasjer, skrur du regulatorventilen til «AV»-posisjon.
11. Sving vannkranen fra dens oppbevaringsposisjon og til siden av apparatet (se fig. 4 1., side 4).
For bruk av dusjhodet:
Fest dusjhodet og slangen til apparatet (se fig. 4 2., side 4).
12. Sjekk at strømbryteren på baksiden av apparatet står i «AV»-posisjon. Koble 12 V likestrømskabelen til apparatet, og koble deretter 12 V-pluggen til en egnet likestrømskilde (se fig. 7, side 6).

Bruke varmtvannsberederen

Forutsetninger for bruk

Følgende utstyr er ikke medlevert og må skaffes til veie av brukeren:

- Butan- eller propangassflaske
- Gassregulator (forsyningstrykk: se kapittel «Tekniske spesifikasjoner» på side 94)
- Gasslange (lengde: maks. 1,5 m)
- 12 V likestrømsforsyning (f.eks. fra et kjøretøy, nettadapter eller batteripakke)
- Ren vannforsyning

Gassregulator og gasslange må være CE-godkjent og oppfylle nasjonale sikkerhetskrav. Ved eventuelle spørsmål tar du kontakt med din forhandler eller gassleverandør.

Slå på



ADVARSEL! Brannfare

- Forsikre deg om at alle luftinnløp og utløp ikke blokkeres eller lukkes.
- Apparatet må ikke betjenes nærmere enn 800 mm til siden og 800 mm over alle antennelige overflater, stoffer, brennbare materialer og personer.



FORSIKTIG! Helsefare

Ikke bruk vann rett fra elver, innsjøer eller havet som innløpsvann.



MERK

Varmeapparatet slukkes hvis det brukes ved en vindhastighet på mer enn 10 km/t.

1. Senk pumpen ned i et egnet reservoar med rent vann (se fig. **8**, side 3).
2. Flytt vannkranen (fig. **2** 6, side 3) til ønsket posisjon.
3. Plasser en egnet vannbeholder under vannkranen.
4. Forsikre deg om at vannstrømningens reguleringsbryter (fig. **2** 11, side 3) er i «åpen» posisjon.



PASS PÅ!

Sørg for å flytte dusjhodet bort fra varmtvannsberederen, slik at det ikke havner vann på apparatet.

5. **For bruk av dusjhodet:**
Flytt dusjhodet til ønsket posisjon.
Forsikre deg om at vannstrømningens reguleringsbryter (fig. **2** 11, side 3) er i «åpen» posisjon.
Skyv dusjhodebryteren til «PÅ»-posisjon (fig. **9**, side 6).
 6. Sjekk at alle forbindelser er stramme.
 7. Skru gassregulatorventilen på.
 8. Sett strømbryteren (fig. **2** 10, side 3) i stillingen «PÅ».
- ✓ Vann bør starte å strømme ut av dusjhodet eller vannkranen i løpet av 20 sekunder, deretter bør du høre at den elektriske tenningen tenner brenneren.

9. Forsikre deg om at brennerens bluss virker ved å se gjennom brennervinduet (fig. **2** 4, side 3) på apparatet.



FORSIKTIG! Fare for forbrenning

Sjekk vanntemperaturen før du bruker vannet. Utløpsvannet kan nå en temperatur på 50 °C.

10. Om nødvendig justerer du vanntemperaturen ved å dreie temperaturreguleringsknappen (fig. **2** 2, side 3) fra posisjon min. til maks. varme for å nå ønsket temperaturnivå.
11. Hvis temperaturøkningen ikke er tilstrekkelig, kjører du vannet gjennom apparatet en gang, returnerer det oppvarmede vannet tilbake i kildevannreservoaret, kjører det gjennom apparatet igjen helt til ønsket temperatur er nådd.

Stanse vannstrømmen

- Lukk vannstrømningens reguleringsbryter (fig. **2** 11, side 3).

For bruk av dusjhodet:

- Stopp vannstrømmen ved å skyve dusjhodebryteren til «AV»-posisjon (fig. **10**, side 6), og ved å lukke vannstrømningens reguleringsbryter (fig. **2** 1, side 3).

Fortsette vannstrømmen



FORSIKTIG! Fare for forbrenning

Vann som er igjen i varmeveksleren mens strømmen er stanset, kan bli varmt. Sjekk vanntemperaturen før du bruker vannet.

- Åpne vannstrømningens reguleringsbryter (fig. **2** 11, side 3).
- **For bruk av dusjhodet:**
Skyv dusjhodebryteren til «PÅ»-posisjon (fig. **10**, side 6).
- ✓ Vann begynner å strømme og brenneren tenner igjen i løpet av 5 sekunder.

Slå av

1. Stopp vannstrømmen (se kapittel «Stanse vannstrømmen» på side 91).
2. Sett strømbryteren (fig. **2** 10, side 3) i stillingen «AV».

3. Skru av gassforsyningen på gassflasken etter bruk.

Frakoble varmtvannsberederen fra gassflasken

1. Sjekk at apparatet er helt slukket, gassregulatoren er i «AV»-posisjon og alle overflater er kalde.
2. Følg instruksene til gassregulatorens produsent for å frakoble gassregulatoren fra gassflasken.

Rengjøring og vedlikehold



PASS PÅ!

- Apparatet må aldri rengjøres under rennende vann eller spyles.
- Ikke la vann komme inn i brennerutgangene, mantelen eller luftehullene plassert på bunnen av brennerrøret.
- Bruk ikke skarpe eller harde gjenstander, skurende vaskemidler eller blekemidler under rengjøring, da disse kan skade apparatet.

- Rengjør apparatet utvendig av og til med et mildt rengjøringsmiddel og en fuktig klut.

Oppbevare varmtvannsberederen

1. Mens apparatet går skruer du av gassregulatoren.
- ✓ Brenneren fortsetter å gå helt til all gass har sluppet ut av gasslangen og gassregulatoren.
2. Sett strømbryteren (fig. **2** 10, side 3) i stillingen «AV».
3. Frakoble vannpumpen fra apparatet (se fig. **11**, side 7) og la alt vann renne ut (fig. **12**, side 7).
4. Frakoble dusjhodet og vannslangen fra vannutløpet (se fig. **13**, side 7) og la alt vann renne ut (fig. **14**, side 7).
5. Frakoble 12 V DC-kabelen (se fig. **15**, side 8).
6. Frakoble gasslangen fra apparatet (se fig. **16**, side 8).
7. Frakoble gasslangen fra gassregulatoren (se fig. **17**, side 9).
8. Følg instruksene til gassregulatorens produsent for å frakoble gassregulatoren fra gassflasken.
9. La apparatet kjøle ned ordentlig.
10. Oppbevar apparatet og dets deler i en bæreveske.
11. Plasser bærevesken på et tørt og godt ventilert sted fritt for direkte sollys, varme og antennefugtige kilder.

Feilretting

Problem	Mulig årsak	Løsning
Vannet vil ikke strømme ut av dusjhodet.	Apparatet slås av.	Slå på apparatet.
	Vannforsyningen er utilstrekkelig.	Sørg for en tilstrekkelig vannforsyning.
	Vannpumpen er ikke tilkoblet til apparatet.	Tilkoble vannpumpen til apparatet.
	Likestrømforsyningen er ikke tilstrekkelig.	Sørg for en tilstrekkelig likestrømforsyning.
	Dusjhodebryteren er i «AV»-posisjon.	Drei dusjhodebryteren til «PÅ»-posisjon.

Problem	Mulig årsak	Løsning
Brenneren vil ikke tenne.	Vannet strømmer ikke ut av dusjhodet.	Drei dusjhodebryteren til «PÅ»-posisjon.
	Innløpsvannet er over +50 °C varmt.	La innløpsvannet kjøles ned til det er under +50 °C.
	Gassflasken er slått av.	Slå på gassflasken.
	Det er ikke gass på gassflasken.	Skift ut gassflasken.
Vannet er ikke varmt nok.	Innløpsvannet er for kaldt. Apparatet kan øke vanntemperaturen med ca. 25 °C.	Resirkuler vannet helt til ønsket temperatur er nådd.
	Sikkerhetsmekanismen for overtemperatur har blitt utløst.	La systemet kjøle seg ned helt til sikkerhetsbryteren for overtemperatur åpner seg.

Garanti

Lovmessig garantitid gjelder. Hvis produktet er defekt: Ta kontakt med produsentens filial i ditt land (se kampaoutdoors.com/store-locator) eller din forhandler.

Ved henvendelser vedrørende reparasjon eller garanti, må du sende med følgende dokumentasjon:

- Kopi av kvitteringen med kjøpsdato
- Årsak til reklamasjonen eller beskrivelse av feilen

Kassering

Resirkulering av emballasje



- Lever emballasje til resirkulering så langt det er mulig.

Resirkulering av produkter med ikke-erstattbare batterier, oppladbare batterier eller lyskilder



- Hvis produkter inneholder ikke-erstattbare batterier, oppladbare batterier eller lyskilder, trenger du ikke fjerne dem før avhending.



- Hvis du ønsker å avfallsbehandle produktet, må du rådføre deg med nærmeste gjenvinningsstasjon eller din faghandler om hvordan du kan gjøre dette i overensstemmelse med gjeldende deponeringsforskrifter.

- Produktet kan avhendes gratis.

Tekniske spesifikasjoner

Generelle spesifikasjoner

	Geyser
Nominell varmeeffekt:	5 kW
Egnet vanntrykk:	0,025 – 0,1 MPa
Inngangsspenning:	12 V
Pumpeslangens lengde:	1,5 m
Dusjslangens lengde:	2,5 m
12 V-kabelens lengde:	5 m
Mål (B x H x D):	310 x 245 x 300 mm
Vekt:	4 kg
Komformitet:	

Krav til gass

	Geyser			
Destinasjonsland:	BE, FR, GB, GR, IE, IT, PT, ES, CH	CY, CZ, DK, EE, FI, LT, MT, NL, NO, SK, SI, SE, HU, BG, LV, LU, RO	PL	DE, AT, CH
SKU:	9120000829			9120001936
Apparatkategori:	I3+	I3B/P		
Gasstype:	G30/G31	G30		
Forsyningstrykk (i millibar):	28 – 30/37	30	37	50
Min. gasstrykk (i millibar):	20		25	42
Maks. gasstrykk (i millibar):	35		45	57
Injektorstørrelse (i mm):	0,57		0,51	0,49

Lue nämä ohjeet huolellisesti ja noudata kaikkia tämän tuotteen käyttöohjeissa annettuja ohjeita, määräyksiä ja varoituksia. Näin varmistat, että tuotteen asennus, käyttö ja huolto sujuu aina oikein. Näiden ohjeiden TÄYTYÄ jäädä tuotteen yhteyteen.

Käyttämällä tuotetta vahvistat lukeneesi kaikki ohjeet, määräykset ja varoitukset huolellisesti ja että ymmärrät ja hyväksyt tässä annetut ehdot. Sitoudut käyttämään tuotetta ainoastaan sen käyttötarjoitukseen ja ilmoitetuissa käyttökohteissa ja noudattaen tässä tuotteen käyttöohjeessa annettuja ohjeita, määräyksiä ja varoituksia sekä voimassa olevia lakeja ja määräyksiä. Tässä annettujen ohjeiden ja varoitusten lukematta ja noudattamatta jättäminen voi johtaa omaan tai muiden loukkaantumiseen, tuotteen vaurioitumiseen tai muun ympärillä olevan omaisuuden vaurioitumiseen. Tähän tuotteen käyttöohjeeseen, ohjeisiin, määräyksiin ja varoituksiin sekä ohjeidokumentteihin voidaan tehdä muutoksia ja niitä voidaan päivittää. Katso ajantasaiset tuotetiedot osoitteesta kampaoutdoors.com



HUOMIO!

Turvallisuusohjeet: viittaavat vaaralliseen tilanteeseen, joka voi johtaa lievään tai kohtalaiseen loukkaantumiseen, jos ohjeita ei noudateta.



HUOMAUTUS!

viittaavat tilanteeseen, joka voi johtaa esinevahinkoon, jos ohjeita ei noudateta.



OHJE

Tuotteen käyttöä koskevia lisätietoja.

Sisällysluettelo

Symbolien selitykset	95
Turvallisuusohjeet	95
Toimituskokonaisuus	96
Käyttötarkoitus	97
Tekninen kuvaus	97
Vedenlämmittimen pystyttäminen	98
Vedenlämmittimen käyttö	98
Puhdistus ja hoito	100
Vedenlämmittimen varastointi	100
Vianetsintä	100
Takuu	101
Hävittäminen	101
Tekniset tiedot	102

Turvallisuusohjeet

Perusturvallisuus



VAROITUS! Näiden varoitusten noudattamatta jättäminen voi johtaa kuolemaan tai vakavaan vammaan.

Räjähdyksenvaarana

- Ainoastaan ammattilaiset saavat korjata laitetta. Virheellisesti suoritetuista korjaustoista saattaa aiheutua huomattavia vaaroja.
- Vaihda hapertuneet tai vaurioituneet letkut välittömästi.
- Älä missään tapauksessa vaihda suuttimia, injektoria äläkä polttimia.
- Tämän laitteen yhteydessä saa käyttää ainoastaan CE-merkittyä (jälleenmyyjän suosittelemaa) kaasulettoa ja paineensäädintä, ja sen saa liittää ainoastaan (jälleenmyyjän suosittelemaan) butaani- tai propaanikaasupulloon.
 - Älä käytä adapteria äläkä tee laitteeseen muutoksia saadaksesi sen sopimaan muihin liittimiin tai kaasupuloihin.
 - Älä yritä sovittaa sitä muun tyyppisiin kaasusäiliöihin tai patruunoihin.
- Älä kierrä äläkä taita kaasulettoa.

Terveysvaara

- Laitte täytyy asentaa käyttömaassa voimassa olevien kansallisten määräysten mukaisesti.
- Tätä laitetta voivat käyttää valvonnan alaisuudessa myös vähintään 8-vuotiaat lapset samoin kuin henkilöt, joiden fyysiset, aistinvaraiset tai henkiset kyvyt ovat rajoittuneet tai joilta puuttuu laitteen käytön vaatima kokemus tai tietämys, mikäli edellä mainittuja henkilöitä on opastettu käyttämään laitetta turvallisesti ja mikäli he ymmärtävät laitteen käyttöön liittyvät riskit.



VAARA!

Turvallisuusohjeet: Viittaa vaaralliseen tilanteeseen, joka johtaa kuolemaan tai vakavaan loukkaantumiseen, jos sitä ei vältetä.



VAROITUS!

Turvallisuusohjeet: viittaavat vaaralliseen tilanteeseen, joka voi johtaa kuolemaan tai vakavaan loukkaantumiseen, jos ohjeita ei noudateta.

- Lapsia pitää valvoa sen varmistamiseksi, etteivät he leiki laitteella.
- Lapset eivät saa ilman valvontaa puhdistaa laitetta.

Laitteen turvallinen käyttö



VAARA! Näiden ohjeiden noudattamatta jättäminen johtaa kuolemaan tai vakavaan loukkaantumiseen.

Häkämyrkytysvaara

- Älä missään tapauksessa käytä laitetta sisätiloissa. Nestekaasun palamisesta syntyy häkää, ja suljetuissa tiloissa se pääsee kertymään.
- Käytä laitetta ainoastaan ulkona.



VAROITUS! Näiden varoitusten noudattamatta jättäminen voi johtaa kuolemaan tai vakavaan vammaan.

Räjähdyksivaara

- Tätä laitetta saa käyttää vain maanpinnan yläpuolella ulkona, missä ilma pääsee vaihtumaan luonnollisesti ja esteettömästi, ja missä kaasuvuodot ja palamistuotteet haihtuvat nopeasti tuulen ja luonnollisen ilmankierron mukana.
- Älä käytä laitetta, jos siinä on vuotoja tai vaurioita tai jos se ei toimi kunnolla.
- Tarkista, että laitteen ja kaasupullon väliset tiivisteet ovat paikoillaan ja hyvässä kunnossa, ennen kuin liität kaasupullon.
- Älä käytä laitetta, jos sen tiivisteet ovat kuluneet tai vaurioituneet.
- Älä sijoita kemikaaleja, syttyviä materiaaleja tai aerosolisuihkeita laitteen lähelle.
- Älä käytä laitetta ilman tuuletusta, jos siitä on poistettu paneelit, kannot tai suojuokset.
- Älä tee laitteeseen muutoksia.

Palovaara

- Tämän laitteen lähellä ei saa käytön aikana olla syttyviä materiaaleja.
- Älä aseta mitään esineitä laitteen päälle tai sitä vasten.

Palovammojen vaara

- Kosketettavat osat voivat olla erittäin kuumia. Pidä pienet lapset loitolla.

Terveysvaara

- Käytä laitetta vain, jos aikuinen voi olla paikalla.



HUOMIO! Näiden varoitusten noudattamatta jättäminen voi johtaa vähäiseen tai kohtalaiseen vammaan.

Palovammojen vaara

- Älä liikuta laitetta käytön aikana.
- Anna laitteen jäähtyä kunnolla, ennen kuin kosket siihen paljain käsin.
- Nosta laitetta aina kahvasta.
- Polttimen kaasunpoistoa ei turvallisuusyistä saa koskaan sulkea.



OHJE

- Lue ohjeet ennen laitteen käyttöä.

Nestekaasupullojen käsittelyä koskevat turvatoimet



VAROITUS! Näiden varoitusten noudattamatta jättäminen voi johtaa kuolemaan tai vakavaan vammaan.

- Irrota nestekaasupullo aina käytön jälkeen.
- Säilytä nestekaasupulloja etäällä lämmitys- ja ruuanlaittolaitteista ja muista valon ja lämmön lähteistä paikassa, jossa on hyvä ilmanvaihto, ja lasten ulottumattomissa.
- Nestekaasupulloja **ei koskaan** saa säilyttää tuuletamattomissa paikoissa tai maan pinnan alapuolella (suppilomaiset maakuopat).
- Nestekaasupulloja **ei koskaan** saa säilyttää rakennuksissa kuten autotalleissa.
- Älä säilytä nestekaasupulloja kyljellään.
- Suojaa nestekaasupullot suoralta auringonpisteeltä. Lämpötila ei saa olla yli 50 °C.

Toimituskokonaisuus

Kohde kuva 1, sivulla 3	Määrä	Kuvaus
1	1	Vedenlämmitin
2	1	Suihkuosa
3	1	12 V:n tasavirralla toimiva vesipumppu ja vesiletku
4	1	12 V:n tasavirtajohto
5	1	Kantolaukku

Tekninen kuvaus

Vedenlämmitin on tarkoitettu nostamaan syötettävän veden lämpötilaa niin, että saatava vesi on keskimäärin 25 °C alkuperäistä korkeampi. Lämpötilaa voidaan säätää lämpötilan säätönupilla. Veden virtausta voidaan säätää veden virtaussäätimellä.

Laitetta voidaan liikuttaa kantokahvasta.

Kuljetuslaukku helpottaa kuljettamista.

Turvavarusteet

Ylikuumenemisanturi

Laite kytkee polttimen pois päältä, kun laitteesta tulevan veden lämpötila on 50 °C. Poltin syytty automaattisesti uudelleen, kun laitteesta tulevan veden lämpötila laskee 50 °C:n alapuolelle.

Vedenvirtausanturi

Veden täytyy virrata järjestelmässä, jotta poltin voi syttyä. Jos veden syöttö on rajoittunut tai jos vettä ei tule, jos esimerkiksi suihkupään kytkin on "POIS"-asennossa, poltin sammuu. Poltin syytty uudelleen vasta, kun vesi virtaa.

Kallistuskytkin

Laite sammuu, jos sitä liikutetaan käytön aikana, eikä sitä saa kytkeä uudelleen päälle, ennen kuin se on sopivalla alustalla.

Tuote lyhyesti

Kohde kuva 1 , Määrä	Kuvaus
1	Polttimen kaasunpoisto
2	Lämpötilan säätönuppi
3	Kantokahva
4	Polttimen tarkastuslasi
5	Tulo, kaasuu
6	Vesihana
7	Vedensyöttö
8	12 V:n pistorasia
9	Vesipumpun pistorasia

Kohde kuva 1 , Määrä	Kuvaus
6	1 Suutin
-	1 Asennus- ja käyttöohje

Käyttötarkoitus

Vedenlämmitin sopii

- lämpimän veden saantiin ulkona tapahtuvaa tiskausta, puhdistusta ja suihkussa käymistä varten

Veden lämmitin **ei** sovi

- juomaveden saantiin
- käyttämiseen ruoanlaittolaitteena
- käytettäväksi suljetuissa rakennuksissa, teltoissa tai etuteloissa
- käytettäväksi asuntovaunuissa, matkailuautoissa tai veneissä
- tuulenoiteuteen > 3 m/s

Tämä tuote soveltuu ainoastaan näissä ohjeissa ilmoitettuun käyttötarkoitukseen ja käyttökohteeseen.

Näistä ohjeista saat tuotteenasianmukaiseen asennukseen ja/tai käyttöön tarvittavat tiedot. Väärin tehdyn asennuksen ja/tai väärän käyttötavan tai vääränlaisen huollon seurauksena laite ei toimi tyydyttävästi, ja se saattaa mennä epäkuuntoon.

Valmistaja ei ota vastuuta tapaturmista tai tuotevaurioista, jotka johtuvat seuraavista:

- Väärin tehty asennus tai liitäntä, ylijännite mukaan lukien
- Väärin tehty huolto tai muiden kuin valmistajalta saatavien alkuperäisten varaosien käyttö
- Tuotteeseen ilman valmistajan nimenomaista lupaa tehdyt muutokset
- Käyttö muuhun kuin tässä ohjeessa ilmoitettuun tarkoitukseen

Kampa pidättää itsellään oikeuden muutoksiin tuotteen ulkonäössä ja spesifikaatioissa.

Kohde
kuva **2**, Kuvaus
sivulla **3**

10	Virtakytkin
11	Veden virtaussäädin

Vedenlämmittimen pystyttäminen



VAROITUS! Palovaara

Vedenlämmittimen pystytyspaikan pitää täyttää seuraavat vaatimukset:

- vain ulkotila
- avoin paikka, jossa ilma pääsee vaihtumaan hyvin ja joka on tuulelta suojassa
- vedenlämmittimen alusta
 - lämmönkestävästä, palamattomasta tai tulenkestävästä materiaalista
 - sijoitustaso maanpinnan tasalla tai sen yläpuolella
- kiinteä, tukeva ja tasainen pinta

1. Sijoita laite pinnalle, joka täyttää edellä mainitut vaatimukset.
2. Suorista kaikki letkut, jotta voit varmistaa, että ne eivät ole kierteellä eivätkä taittuneina.
3. Liitä vesipumpun 12 V:n tasavirtajohto ja vesiletku laitteeseen (ks. kuva **3**, sivulla 4).
4. Liitä kaasuletku laitteeseen (ks. kuva **5**, sivulla 4).
5. Liitä kaasuletkun toinen pää paineensäätimeen (ks. kuva **6**, sivulla 5).
6. Liitä paineensäädin kaasupulloon valmistajan ohjeiden mukaisesti.
7. Tarkista, että kaikki liitännät ovat kiinni tiukasti.
8. Avaa paineensäädin.



VAROITUS! Räjähdyksvaara

Älä etsi kaasuvuotoa avoliekin tai syytysliekin avulla.

9. Tarkista, ettei mistään liitännästä vuoda kaasua:
 - sivele kaikki liitännät saippuavedellä.
 - Jos syntyy kuplia, sulje paineensäädin välittömästi ja kiristä liitäntä uudelleen ennen uutta tarkistusta.
 - Jos kuplia syntyy yhä, älä jatka laitteen käyttöä. Ota yhteyttä valutettuun huoltopalveluun.
10. Jos vuotoja ei ole havaittavissa, käännä säätöventtiili "POIS"-asentoon.
11. Käännä vesihana pois säilytysasennosta laitteen sivulta (ks. kuva **4 1.**, sivulla 4).
Käytettäessä suihkupäätä:
Liitä suihkupäällä varustettu letku laitteeseen (ks. kuva **4 2.**, sivulla 4).
12. Varmista, että laitteen taustapuolella oleva virtakytkin on "POIS"-asennossa. Liitä 12 V:n tasavirtajohto laitteeseen ja liitä sitten 12 V:n pistoke sopivaan tasavirtalahteeseen (ks. kuva **7**, sivulla 6).

Vedenlämmittimen käyttö

Käytön edellytykset

Seuraavat tarvikkeet eivät sisälly toimituskokonaisuuteen, vaan käyttäjällä täytyy olla ne itsellään:

- Butaani- tai propaanikaasupullo
 - Paineensäädin (syöttöpaine: ks. kap. "Tekniset tiedot" sivulla 102)
 - Kaasuletku (pituus: enint. 1,5 m)
 - 12 V:n tasavirran saanti (esim. ajoneuvosta, verkkovirta-adaptterilla tai akkupaketista)
 - Puhtaan veden syöttö
- Paineensäätimessä ja kaasuletkussa täytyy olla CE-merkintä, ja niiden täytyy olla kansallisten turvamääräysten mukaisia. Jos sinulla on kysyttävää, ota yhteyttä jälleenmyyjään tai kaasuntoimittajaan.

Päälle kytkeminen



VAROITUS! Palovaara

- Varmista, että kaikki ilman tulo- ja poistoaukot ovat auki ja esteettömiä.
- Käytön aikana laitteen sivuilla täytyy olla vähintään 800 mm ja yläpuolella vähintään 800 mm etäisyyttä palaviin pintoihin, kankaisiin, syttyviin materiaaleihin ja ihmisiin.



HUOMIO! Terveysvaara

Älä käytä syöttövetenä suoraan joesta, järvestä tai merestä otettavaa vettä.



OHJE

Vedenlämmitin sammuu, jos sitä käytetään tuulennopeuden ollessa yli 3 m/s.

1. Upota pumppu sopivaan puhtaan veden säiliöön (ks. kuva **8**, sivulla 6).
2. Käännä vesihana (kuva **2** 6sivulla 3) haluamaasi asentoon.
3. Aseta sopiva vesisäiliö vesihanalle.
4. Varmista, että veden virtaussäädin (kuva **2** 11, sivulla 3) on "auki"-asennossa.



HUOMAUTUS!

Varmista, että suihkupää on käännetty pois päin vedenlämmittimestä, jotta vettä ei roisku laitteeseen.

5. **Käytettäessä suihkupäätä:**
Aseta suihkupää haluamaasi asentoon.
Varmista, että veden virtaussäädin (kuva **2** 11, sivulla 3) on "auki"-asennossa.
Siirrä suihkupään kytkin "ON"-asentoon (kuva **9**, sivulla 6).
 6. Tarkista, että kaikki liitännät ovat kiinni tiukasti.
 7. Käännä kaasupullon paineensäädinventtiili auki.
 8. Kytke virtakytkin (kuva **2** 10, sivulla 3) "ON"-asentoon.
- ✓ Suihkupäästä tai vesihanasta pitäisi alkaa tulla vettä 20 sekunnin kuluessa, sen jälkeen pitäisi kuulua, kuinka elektroninen sytytys sytyttää polttimen.

9. Tarkista laitteessa olevan tarkastuslasin (kuva **2** 4, sivulla 3) kautta, että polttimen liekki palaa.



HUOMIO! Palovammojen vaara

Tarkista veden lämpötila ennen kuin alat käyttää vettä. Laitteesta tulevan veden lämpötila voi olla jopa 50 °C.

10. Säädä veden lämpötilaa tarvittaessa kiertämällä lämpötilan säätönuppia (kuva **2** 2, sivulla 3) minimi- ja maksimilämpötilan välillä niin, että saat sopivan lämpötilan.
11. Jos lämpötila ei nouse riittävästi, anna veden virrata laitteen läpi niin, että palautat lämmittelyn veden syöttövesisäiliöön ja anna sen sitten virrata uudelleen laitteen läpi niin monta kertaa, että haluamasi lämpötila on saavutettu.

Veden virtauksen katkaiseminen

- Sulje veden virtaussäädin (kuva **2** 11, sivulla 3).

Käytettäessä suihkupäätä:

- Katkaise veden virtaus siirtämällä suihkupään kytkin "OFF"-asentoon (kuva **10**, sivulla 6) ja sulkeamalla veden virtaussäädin (kuva **2** 11, sivulla 3).

Veden virtauksen jatkaminen



HUOMIO! Palovammojen vaara

Veden lämmittimeen jäävä vesi voi kuumentua, kun veden virtaus katkaistaan. Tarkista veden lämpötila ennen kuin alat käyttää vettä.

- Avaa veden virtaussäädin (kuva **2** 11, sivulla 3).

Käytettäessä suihkupäätä:

- Siirrä suihkupään kytkin "ON"-asentoon (kuva **10**, sivulla 6)

- ✓ Vesi alkaa virrata, ja poltin syttyy uudelleen 5 sekunnin kuluessa.

Pois kytkeminen

1. Katkaise veden virtaus (ks. kap. "Veden virtauksen katkaiseminen" sivulla 99).
2. Kytke virtakytkin (kuva **2** 10, sivulla 3) "OFF"-asentoon.
3. Katkaise kaasunsyöttö kaasupullosta käytön päätteeksi.

Vedenlämmittimen irrottaminen kaasupullosta

1. Varmista, että laite on sammunut kokonaan, kaasupullon paineensäädin on "OFF"-asennossa ja kaikki pinnat ovat viileitä.
2. Irrota paineensäädin kaasupullosta paineensäätimen valmistajan ohjeiden mukaisesti.

Puhdistus ja hoito



HUOMAUTUS!

- Älä missään tapauksessa puhdista laitetta juoksevan veden alla tai tiskivedessä.
- Älä päästä vettä polttimen aukkoihin, vaippaan tai polttimen putken pohjassa oleviin ilmastusaukkoihin.
- Älä käytä puhdistukseen teräviä tai kovia esineitä äläkä hankaus- tai valkaisuaineita, koska ne voivat vahingoittaa laitetta.

- Puhdistu laitteen ulkopinta ajoittain miedolla puhdistusaineella ja kostealla liinalla.

Vedenlämmittimen varastointi

1. Sulje kaasupullon paineensäädin laitteen ollessa päällä.
- ✓ Polttimen liekki sammuu, kun kaasuletkun ja paineensäätimen muodostama kokonaisuus on tyhjentynyt kaasusta kokonaan.
2. Kytke virtakytkin (kuva **2** 10, sivulla 3) "OFF"-asentoon.
3. Irrota vesipumppu laitteesta (ks. kuva **11**, sivulla 7) ja valuta kaikki vesi pois (kuva **12**, sivulla 7).
4. Irrota suihkupää ja vesiletku vesihanasta (ks. kuva **13**, sivulla 7) ja valuta kaikki vesi pois (kuva **14**, sivulla 7).
5. Irrota 12 V:n tasavirtajohto (ks. kuva **15**, sivulla 8).
6. Irrota kaasuletku laitteesta (ks. kuva **16**, sivulla 8).
7. Irrota kaasuletku paineensäätimestä (ks. kuva **17**, sivulla 9).
8. Irrota paineensäädin kaasupullosta paineensäätimen valmistajan ohjeiden mukaisesti.
9. Anna laitteen jäähtyä kunnolla.
10. Säilytä laitetta ja sen osia kuljetuslaukussa.
11. Sijoita kuljetuslaukku kuivaan tilaan, jossa ilma pääsee vaihtumaan hyvin ja jossa se on suoralta auringon valolta, lämmön ja sytymislähteiltä.

Vianetsintä

Häiriö	Mahdollinen syy	Ratkaisu
Suihkupäästä ei tule vettä.	Laite kytketty pois päältä.	Kytke laite päälle.
	Vedensyöttö on riittämätön.	Varmista riittävä vedensyöttö.
	Vesipumppua ei ole liitetty laitteeseen.	Liitä vesipumppu laitteeseen.
	Tasavirran saanti ei ole riittävä.	Varmista riittävä tasavirran saanti.
	Suihkupään kytkin on "OFF"-asennossa.	Siirrä suihkupään kytkin "ON"-asentoon.

Häiriö	Mahdollinen syy	Ratkaisu
Poltin ei syty.	Suihkupäästä ei tule vettä.	Siirrä suihkupään kytkin "ON"-asentoon.
	Tuloveden lämpötila on yli +50 °C.	Anna tuloveden lämpötilan laskea +50 °C:n alapuolelle.
	Kaasupullo on suljettu.	Avaa kaasupullo.
	Kaasupullossa ei ole kaasua.	Vaihda kaasupullo.
Vesi ei ole riittävän lämmin.	Tulovesi on liian kylmää. Laite voi nostaa veden lämpötilaa noin 25 °C.	Kierrätä vettä, kunnes haluttu lämpötila on saavutettu.
	Ylikuumenemissuoja on lauennut.	Anna järjestelmän jäähtyä, kunnes ylikuumenemissuojakytkin avautuu.

Takuu

Tuotetta koskee lakisääteinen tuotevastuu-aika. Jos tuote on viallinen, ota yhteyttä valmistajan toimipisteeseen omassa maassasi (ks. kampaoutdoors.com/store-locator) tai jälleenmyyjään.

Jos lähetät tuotteen korjattavaksi, liitä korjaus- ja takuukäsittelyä varten mukaan seuraavat asiakirjat:

- Kopio kuitista, jossa näkyy ostopäivä
- Valitusperuste tai vikakuvaus

Hävittäminen

Pakkausmateriaalin kierrätys



- Vie pakkausmateriaalit mahdollisuuksien mukaan niille tarkoitettuihin kierrätysjäte-astioihin.

Kiinteästi asennettuja akkuja, ladattavia akkuparistoja ja valonlähteitä sisältävien tuotteiden kierrätys





- Jos tuotteessa on kiinteästi asennettuja akkuja, ladattavia akkuparistoja tai valonlähteitä, niitä ei tarvitse poistaa ennen tuotteen hävittämistä.



- Jos haluat poistaa tuotteen lopullisesti käytöstä, tiedustele yksityiskohtaisia hävittämistä koskevia ohjeita ja määräyksiä lähimmästä kierrätyskeskuksesta tai erikoisliikkeestä.
- Tuotteen voi hävittää veloituksetta.

Tekniset tiedot

Yleiset tiedot

	Geyser
Nimellislämpöteho:	5 kW
Sallittu veden paine:	0,025 – 0,1 MPa
Tulojännite:	12 V
Pumpun letkun pituus:	1,5 m
Suihkun letkun pituus:	2,5 m
12 V:n johdon pituus:	5 m
Mitat (L x K x S):	310 x 245 x 300 mm
Paino:	4 kg
Vaativuorokäyttö:	 

Kaasuvaatimukset

	Geyser			
Kohdemaat:	BE, FR, GB, GR, IE, IT, PT, ES, CH	CY, CZ, DK, EE, FI, LT, MT, NL, NO, SK, SI, SE, HU, BG, LV, LU, RO	PL	DE, AT, CH
SKU:	9120000829			9120001936
Laiteluokitus:	I3+	I3B/P		
Kaasutyyppi:	G30/G31	G30		
Syöttöpaine (mbar):	28 – 30/37	30	37	50
Kaasun paine vähintään (mbar):	20	25	42	
Kaasun paine enintään (mbar):	35	45	57	
Injektorin koko (mm):	0,57	0,51	0,49	

Пожалуйста, внимательно прочтите и соблюдайте все указания, рекомендации и предупреждения, содержащиеся в этом руководстве по использованию изделия, чтобы гарантировать правильную установку, использование и обслуживание изделия. Эта инструкция ДОЛЖНА оставаться вместе с этим изделием.

Используя изделие, вы тем самым подтверждаете, что внимательно прочитали все указания, рекомендации и предупреждения, а также, что вы понимаете и соглашаетесь соблюдать положения и условия, изложенные в настоящем документе. Вы соглашаетесь использовать это изделие только по прямому назначению и в соответствии с указаниями, рекомендациями и предупреждениями, изложенными в данном руководстве по использованию изделия, а также в соответствии со всеми применимыми законами и правилами. Несоблюдение указаний и предупреждений, изложенных в данном документе может привести к травмам вас и других лиц, повреждению вашего изделия или повреждению другого имущества, находящегося поблизости. Данное руководство по использованию изделия, включая указания, рекомендации и предупреждения, а также сопутствующую документацию, может подвергаться изменениям и обновлениям. Актуальную информацию о продукте можно найти на сайте kamraoutdoors.com.

Оглавление

Пояснение к символам	103
Указания по технике безопасности	103
Комплект поставки	105
Использование по назначению	105
Техническое описание	106
Установка водонагревателя	106
Использование водонагревателя	107
Очистка и уход	109
Хранение водонагревателя	109
Устранение неисправностей	109
Гарантия	110
Утилизация	110
Технические характеристики	111

Пояснение к символам



ОПАСНОСТЬ!

Указание по технике безопасности:

указывает на опасную ситуацию, которая, если ее не избежать, приведет к смерти или серьезным травмам.



ПРЕДУПРЕЖДЕНИЕ!

Указание по технике безопасности:

указывает на опасную ситуацию, которая, если ее не избежать, может привести к смерти или серьезным травмам.



ОСТОРОЖНО!

Указание по технике безопасности:

указывает на опасную ситуацию, которая, если ее не избежать, может привести к травмам легкой или средней степени тяжести.



ВНИМАНИЕ!

Указывает на ситуацию, которая, если ее не избежать, может привести к материальному ущербу.



УКАЗАНИЕ

Дополнительная информация о работе с устройством.

Указания по технике безопасности

Основные указания по технике безопасности



ПРЕДУПРЕЖДЕНИЕ! Несоблюдение этих предупреждений может привести к смерти или серьезной травме.

Опасность взрыва

- Ремонт устройства разрешается выполнять только квалифицированному персоналу. Если ремонт выполнен неправильно, эксплуатация устройства может представлять опасность.
- Шланги с повреждениями или пористыми поверхностями следует немедленно заменить.
- Ни в коем случае не изменяйте конструкцию форсунок, инжектора или горелок.

- Это устройство разрешается использовать только с имеющими европейский сертификат соответствия (CE) газовым шлангом и регулятором (рекомендуется вашим продавцом). Оно должно быть подключено только к баллону с бутаном или пропаном (рекомендуется вашим продавцом).
 - Не используйте адаптеры и не модифицируйте устройство, чтобы оно соответствовало другим разъемам или баллонам.
 - Не пытайтесь установить другие типы газовых баллонов или картриджей.
- Избегайте перекручивания или перегиба газового шланга.

Опасность для здоровья

- Это устройство должно быть установлено в соответствии со всеми правилами, действующими в стране использования.
- Это устройство может использоваться детьми с 8-ми лет и старше, а также лицами с ограниченными физическими, сенсорными и умственными возможностями или при недостатке необходимого опыта и знаний только под присмотром или после прохождения инструктажа по безопасному использованию изделия, если они понимают опасности, которые при этом могут возникнуть.
- Необходимо постоянно следить за детьми и не допускать игр с изделием.
- Запрещается выполнять очистку детям без присмотра.

Безопасная эксплуатация устройства



ОПАСНОСТЬ! Несоблюдение этого указания ведет к смерти или серьезной травме.

Опасность отравления угарным газом

- Запрещается использовать устройство в помещениях. В процессе сгорания сжиженного газа образуется угарный газ, который накапливается в закрытых помещениях.
- Используйте устройство только на открытом воздухе.



ПРЕДУПРЕЖДЕНИЕ! Несоблюдение этих предупреждений может привести к смерти или серьезной травме.

Опасность взрыва

- Это устройство должно использоваться только на открытом воздухе над землей с естественной вентиляцией, без застойных зон, там, где утечка газа и продукты сгорания быстро рассеиваются ветром и естественной конвекцией.
- Не используйте это устройство, если оно имеет утечки, повреждено или не работает должным образом.
- Перед подключением газового баллона убедитесь, что уплотнения между устройством и газовым баллоном находятся на своих местах и в хорошем состоянии.
- Не используйте устройство, если оно имеет поврежденные или изношенные уплотнения.
- Не размещайте рядом с устройством химикаты, легковоспламеняющиеся материалы или аэрозольные баллончики.
- Не работайте со снятыми с устройства панелями, крышками или ограждениями без вентиляции.
- Не выполняйте конструктивных изменений устройства.

Опасность возникновения пожара

- Во время использования это устройство следует держать вдали от легковоспламеняющихся материалов.
- Не ставьте какие-либо предметы на устройство или напротив него.

Опасность получения ожогов

- Доступные компоненты устройства могут быть очень горячими. Не подпускайте детей.

Опасность для здоровья

- Эксплуатируйте устройство только под собственным присмотром.



ОСТОРОЖНО! Несоблюдение этих предостережений может привести к травме легкой или средней степени тяжести.

Опасность получения ожогов

- Не перемещайте устройство во время использования.
- Дайте устройству остыть, прежде чем прикасаться к нему голыми руками.

- Всегда беритесь за ручку для подъема устройства.
- По соображениям безопасности не перекрывайте выпускные патрубки горелки.



УКАЗАНИЕ

- Перед использованием устройства ознакомьтесь со всеми указаниями.

Меры предосторожности при обращении с баллонами со сжиженным газом



ПРЕДУПРЕЖДЕНИЕ! Несоблюдение этих предупреждений может привести к смерти или серьезной травме.

- После использования всегда отсоединяйте баллон со сжиженным газом.
- Храните баллоны со сжиженным газом вдали от нагревательных или кухонных приборов и других источников света или тепла, в хорошо проветриваемом месте, недоступном для детей.
- Категорически **запрещается** хранить баллоны со сжиженным газом в непроветриваемых местах или ниже уровня земли (в воронкообразных земляных углублениях).
- Категорически **запрещается** хранить баллоны со сжиженным газом в помещениях, например, гаражах.
- Не храните баллоны со сжиженным газом на боку.
- Защитите баллоны со сжиженным газом от прямых солнечных лучей. Температура не должна превышать 50 °С.

Комплект поставки

Поз. на рис. 1, стр. 3	Количество	Название
1	1	Водонагреватель
2	1	Насадка для душа
3	1	Водяной насос с питанием 12 В постоянного тока с водяным шлангом

Поз. на рис. 1, стр. 3	Количество	Название
4	1	Кабель 12 В постоянного тока
5	1	Сумка
6	1	Штуцер
-	1	Руководство по эксплуатации и монтажу

Использование по назначению

Водонагреватель предназначен для:

- подачи горячей воды для мытья посуды, очистки, уборки и принятия душа под открытым небом

Водонагреватель **не** предназначен для:

- подачи питьевой воды
- использования в качестве кухонного прибора
- эксплуатации в закрытых помещениях, палатках или предпалатках
- эксплуатации в жилых прицепах, автодомах или на катерах
- при скорости ветра > 10 км/ч

Это изделие подходит только для использования по назначению и применения в соответствии с данной инструкцией.

В данной инструкции содержится информация, необходимая для правильного монтажа и/или эксплуатации изделия. Неправильный монтаж и/или ненадлежащая эксплуатация или техническое обслуживание приводят к неудовлетворительной работе и возможному отказу.

Производитель не несет ответственности за какие-либо травмы или повреждение продукта в результате следующих причин:

- Неправильная сборка или подключение, включая повышенное напряжение

- Неправильное техническое обслуживание или использование запасных частей, отличных от оригинальных запасных частей, предоставленных изготовителем
- Изменения в продукте, выполненные без однозначного разрешения изготовителя
- Использование в целях, отличных от указанных в данной инструкции

Компания Катра оставляет за собой право изменять внешний вид и технические характеристики продукта.

Техническое описание

Этот водонагреватель предназначен для повышения температуры воды на выходе в среднем на 25 °С выше исходной температуры воды. Температуру можно регулировать с помощью ручки регулировки температуры. Расход воды можно регулировать с помощью регулятора расхода воды.

Устройство можно перемещать за ручку для переноски.

Сумка обеспечивает простую транспортировку.

Средства безопасности

Датчик превышения температуры

Устройство не позволяет горелке продолжать работу, если температура воды на выходе достигает 50 °С. Горелка автоматически включается снова, как только температура на выходе упадет ниже 50 °С.

Датчик расхода воды

Вода должна течь через систему, чтобы горелка могла загореться. Если подача воды ограничена или прекращена, т.е. переключатель душевой насадки находится в положении «ВЫКЛ», горелка гаснет и не зажигается снова, пока не возобновится подача воды.

Выключатель, срабатывающий при наклоне

Если устройство перемещается во время работы, оно выключается и должно оставаться выключенным до тех пор, пока не будет найдена подходящая поверхность.

Общий вид изделия

Поз.
на рис. **2**,
Название
стр. **3**

1	Выпускной патрубок горелки
2	Ручка регулировки температуры
3	Ручка
4	Смотровое окошко горелки
5	Вход для газа
6	Кран выхода воды
7	Вход воды
8	Разъем питания 12 В
9	Разъем питания водяного насоса
10	Выключатель
11	Регулятор расхода воды

Установка водонагревателя



ПРЕДУПРЕЖДЕНИЕ! Опасность возникновения пожара

Место для установки водонагревателя должно соответствовать следующим требованиям:

- только под открытым небом
- открытое, хорошо проветриваемое место, защищенное от прямого ветра
- установочная поверхность для водонагревателя
 - из жаропрочных, негорючих или невоспламеняющихся материалов
 - на земле или над землей
- прочная, стабильная и ровная поверхность

1. Установите устройство на поверхность, отвечающую указанным выше требованиям.
2. Выпрямите все шланги, чтобы не осталось перегибов или перекручиваний.
3. Подсоедините к устройству кабель постоянного тока 12 В водяного насоса и водяной шланг (см. рис. **3**, стр. 4).

4. Присоедините газовый шланг к устройству (см. рис. **5**, стр. 4).
5. Присоедините другой конец газового шланга к регулятору давления газа (см. рис. **6**, стр. 5).
6. Подключите регулятор давления газа к газовому баллону, следуя инструкциям производителя.
7. Убедитесь, что все соединения затянуты.
8. Включите регулятор давления газа.



ПРЕДУПРЕЖДЕНИЕ! Опасность взрыва

Не пытайтесь обнаружить утечку газа с помощью пламени или горелки.

9. Проверьте все соединения на утечку газа:
 - Смочите все соединения мыльной водой.
 - Если появляются пузырьки, немедленно выключите регулятор давления газа и повторно затяните соединение перед повторной проверкой.
 - Если пузырьки появляются снова, не используйте устройство. Свяжитесь с официальным сервисным центром.
10. Если утечки не обнаружены, поверните регулирующий клапан в положение «ВЫКП».
11. Поверните кран выхода воды из положения для хранения в сторону от устройства (см. рис. **4 1.**, стр. 4).

Для использования насадки для душа:

Присоедините душевую насадку и шланг к устройству (см. рис. **4 2.**, стр. 4).

12. Убедитесь, что выключатель питания на задней панели устройства находится в положении «ВЫКП». Подключите кабель 12 В постоянного тока к устройству, а затем подключите вилку 12 В к подходящему источнику постоянного тока (см. рис. **7**, стр. 6).

Использование водонагревателя

Требования к эксплуатации

Следующее оборудование не входит в комплект поставки и должно предоставляться пользователем:

- Баллон с бутаном или пропаном
- Регулятор давления газа (подводимое давление: см. гл. «Технические характеристики» на стр. 111)
- Газовый шланг (длина: макс. 1,5 м)
- Питание 12 В постоянного тока (например, от автомобиля, сетевого адаптера или аккумуляторной батареи)
- Подача чистой воды

Регулятор давления газа и газовый шланг должны иметь европейский сертификат соответствия и соответствовать требованиям безопасности, действующим в стране использования. В случае возникновения вопросов обращайтесь к продавцу или газоснабжающей организации.

Включение



ПРЕДУПРЕЖДЕНИЕ! Опасность возникновения пожара

- Убедитесь, что все отверстия для входа и выхода воздуха свободны от препятствий и не перекрыты.
- Устройство должно работать на расстоянии не менее 800 мм в сторону и 800 мм над любыми горючими поверхностями, тканями, легковоспламеняющимися материалами и людьми.



ОСТОРОЖНО! Опасность для здоровья

Не используйте воду прямо из рек, озер или моря в качестве входящей воды.



УКАЗАНИЕ

Нагреватель погаснет, если его использовать при скорости ветра выше 10 км/ч.

1. Погрузите насос в подходящий резервуар с чистой водой (см. рис. **8**, стр. 6).
2. Переместите кран выхода воды (рис. **2** 6, стр. 3) в требуемое положение.
3. Поставьте подходящую емкость для воды под кран выхода воды.
4. Убедитесь, что регулятор расхода воды (рис. **2** 11, стр. 3) находится в положении «открыто».



ВНИМАНИЕ!

Обязательно отодвиньте душевую насадку от водонагревателя, чтобы вода не проливалась на устройство.

5. **Для использования насадки для душа:**
Установите душевую насадку в требуемое положение.
Убедитесь, что регулятор расхода воды (рис. **2** 11, стр. 3) находится в положении «открыто».
Установите переключатель душевой насадки в положение «ВКП» (рис. **9**, стр. 6).
 6. Убедитесь, что все соединения затянуты.
 7. Включите клапан регулятора давления газа.
 8. Установите выключатель питания (рис. **2** 10, стр. 3) в положение «ВКП».
- ✓ Вода должна начать вытекать из душевой насадки или крана выхода воды в течение 20 секунд, после чего должно быть слышно электронное зажигание, зажигающее горелку.
9. Убедитесь, что пламя горелки работает, наблюдая за ним через смотровое окошко горелки (рис. **2** 4, стр. 3) на устройстве.



ОСТОРОЖНО! Опасность получения ожогов

Перед использованием проверьте температуру воды. Температура воды на выходе может достигать 50 °С.

10. При необходимости, отрегулируйте температуру воды, повернув ручку регулировки температуры (рис. **2** 2, стр. 3) из положения минимального нагрева в положение максимального нагрева, чтобы достичь желаемого уровня нагрева.

11. Если увеличения температуры недостаточно, просто пропустите воду через устройство один раз, возвращая нагретую воду в резервуар для исходной воды, а затем снова пропустите через устройство, пока не будет достигнута желаемая температура.

Остановка потока воды

- Закройте регулятор расхода воды (рис. **2** 11, стр. 3).

Для использования насадки для душа:

- Остановите поток воды, переведя переключатель душевой насадки в положение «ВыКП» (рис. **10**, стр. 6) и закрыв регулятор расхода воды (рис. **2** 11 стр. 3).

Продолжение потока воды



ОСТОРОЖНО! Опасность получения ожогов

Вода, остающаяся в теплообменнике нагревателя при остановленном потоке, может стать горячей. Перед использованием проверьте температуру воды.

- Откройте регулятор расхода воды (рис. **2** 11, стр. 3).

➤ Для использования насадки для душа:

- Установите переключатель душевой насадки в положение «ВКП» (рис. **10**, стр. 6).
- ✓ Пойдет вода, и горелка загорится в течение 5 секунд.

Выключение

1. Остановите поток воды (см. гл. «Остановка потока воды» на стр. 108).
2. Установите выключатель питания (рис. **2** 10, стр. 3) в положение «ВыКП».
3. После использования отключите подачу газа на газовом баллоне.

Отключение водонагревателя от газового баллона

1. Убедитесь, что устройство полностью погасло, регулятор давления газа находится в положении «ВыКП» и все поверхности холодные.

- Следуйте инструкциям производителя регулятора давления газа, чтобы отсоединить регулятор от газового баллона.

Очистка и уход



ВНИМАНИЕ!

- Категорически запрещается чистить устройство под струей воды или в посудомоечной машине.
- Не допускайте попадания воды в выпускные отверстия горелки, кожух или дегазационные отверстия, расположенные в основании трубки горелки.
- Не используйте для чистки острые, твердые, абразивные чистящие средства или отбеливатель, т. к. они могут привести к повреждениям устройства.

- Время от времени очищайте внешнюю поверхность устройства мягким моющим средством и влажной тканью.

Хранение водонагревателя

- При работающем устройстве выключите регулятор давления газа.

- ✓ Горелка будет продолжать работать до тех пор, пока весь газ не вытечет из газового шланга и узла регулятора давления газа.
- Установите выключатель питания (рис. **2**, стр. 10, стр. 3) в положение «ВЫКЛ».
 - Отсоедините водяной насос от устройства (см. рис. **11**, стр. 7) и слейте всю воду (рис. **12**, стр. 7).
 - Отсоедините душевую насадку и водяной шланг от выхода воды (см. рис. **13**, стр. 7) и слейте всю воду (рис. **14**, стр. 7).
 - Отсоедините кабель 12 В постоянного тока (см. рис. **15**, стр. 8).
 - Отсоедините газовый шланг от устройства (см. рис. **16**, стр. 8).
 - Отсоедините газовый шланг от регулятора давления газа (см. рис. **17**, стр. 9).
 - Следуйте инструкциям производителя регулятора давления газа, чтобы отсоединить регулятор от газового баллона.
 - Дайте устройству остыть.
 - Храните устройство и его части в сумке.
 - Поместите сумку в сухое и хорошо вентилируемое место, защищенное от прямых солнечных лучей, источников тепла и возгорания.

Устранение неисправностей

Неисправность	Возможные причины	Устранение
Вода не течет из душевой насадки.	Устройство выключено.	Включите устройство.
	Недостаточное водоснабжение.	Обеспечьте достаточное водоснабжение.
	Водяной насос не подключен к устройству.	Подключите водяной насос к устройству.
	Неподходящий источник питания постоянного тока.	Обеспечьте соответствующий источник питания постоянного тока.
	Переключатель душевой насадки находится в положении «ВЫКЛ».	Установите переключатель душевой насадки в положение «ВКЛ».

Неисправность	Возможные причины	Устранение
Горелка не зажигается.	Вода не течет из душевой насадки.	Установите переключатель душевой насадки в положение «ВКЛ».
	Температура воды на входе превышает +50 °С.	Дать воде на входе остыть ниже +50 °С.
	Газовый баллон закрыт.	Откройте газовый баллон.
	В газовом баллоне нет газа.	Замените газовый баллон.
Вода недостаточно горячая.	Вода на входе слишком холодная. Устройство может повысить температуру воды припл. на 25 °С.	Повторно пропускайте воду до тех пор, пока не будет достигнута требуемая температура.
	Сработало устройство защиты от перегрева.	Дайте системе остыть, пока не разомкнется реле перегрева.

Гарантия

Действует установленный законом срок гарантии. Если продукт неисправен, обратитесь в представительство изготовителя в вашей стране (см. kampaoutdoors.com/store-locator) или в торговую организацию.

При обращении по вопросам ремонта или гарантийного обслуживания необходимо также предоставить следующую информацию:

- копию счета с датой покупки
- причину претензии или описание неисправности

Утилизация

Переработка упаковочного материала



- ▶ По возможности, выкидывайте упаковочный материал в мусор, подлежащий вторичной переработке.

Переработка изделий с несъемными батареями, аккумуляторами и источниками света



- ▶ Если в изделии содержатся несъемные батареи, аккумуляторы и источники света, извлекать их перед утилизацией не нужно.



- ▶ Если вы окончательно выводите изделие из эксплуатации, получите информацию в ближайшем центре по вторичной переработке или в торговой сети о соответствующих предписаниях по утилизации.
- ▶ Изделие может быть утилизировано бесплатно.

Технические характеристики

Общие данные

	Geyser
Номинальная подводимая теплота:	5 кВт
Допустимое давление воды:	0,025 – 0,1 МПа
Входное напряжение:	12 В
Длина шланга насоса:	1,5 м
Длина душевого шланга:	2,5 м
Длина 12 В кабеля:	5 м
Размеры (Ш x В x Г):	310 x 245 x 300 мм
Вес:	4 кг
Соответствие:	

Требования к газу

	Geyser			
Страна назначения:	BE, FR, GB,GR, IE, IT, PT, ES, CH	CY, CZ, DK, EE, FI, LT, MT, NL, NO, SK, SL, SE, HU, BG, LV, LU, RO	PL	DE, AT, CH
SKU:	9120000829			9120001936
Категория устройств:	I3+	I3B/P		
Тип газа:	G30/G31	G30		
Давление питания (в мбар):	28 – 30/37	30	37	50
Мин. давление газа (в мбар):	20		25	42
Макс. давление газа (в мбар):	35		45	57
Размер инжектора (в мм):	0,57		0,51	0,49

Prosimy o uważne przeczytanie niniejszej instrukcji i przestrzeganie wszystkich zawartych w niej instrukcji postępowania, wskazówek i ostrzeżeń. Pozwoli to zapewnić, że produkt będzie zawsze prawidłowo instalowany, wykorzystywany i konserwowany. Niniejsza instrukcja MUSI przez cały czas pozostawać przy produkcie.

Korzystając z produktu, użytkownik potwierdza uważne przeczytanie wszelkich instrukcji, wskazówek i ostrzeżeń, ich zrozumienie oraz zobowiązuje się przestrzegać zawartych w nich warunków. Użytkownik zobowiązuje się wykorzystywać niniejszy produkt wyłącznie zgodnie z jego przeznaczeniem i zamierzonym zastosowaniem oraz z instrukcjami, wskazówkami i ostrzeżeniami wyszczególnionymi w niniejszej instrukcji produktu, jak również ze wszystkimi mającymi zastosowanie przepisami i regulacjami prawnymi. Nieprzestrzeganie zawartych tu instrukcji i ostrzeżeń może skutkować obrażeniami u użytkownika oraz osób trzecich, uszkodzeniem produktu lub też uszkodzeniem mienia w sąsiedztwie produktu. Zastrzega się możliwość wprowadzania zmian i aktualizacji niniejszej instrukcji produktu, wraz z instrukcjami, wskazówkami i ostrzeżeniami oraz powiązaną dokumentacją. Aktualne informacje dotyczące produktu można zawsze znaleźć na stronie kampaoutdoors.com.

Spis treści

Objaśnienie symboli	112
Wskazówki bezpieczeństwa	112
W zestawie	114
Użytkowanie zgodne z przeznaczeniem	114
Opis techniczny	114
Ustawianie podgrzewacza wody	115
Korzystanie z podgrzewacza wody	116
Czyszczenie i konserwacja	118
Przechowywanie podgrzewacza wody	118
Usuwanie usterek	118
Gwarancja	119
Utylizacja	119
Dane techniczne	120

Objaśnienie symboli



NIEBEZPIECZEŃSTWO!

Wskazówka bezpieczeństwa: wskazuje niebezpieczną sytuację, która – jeśli się jej nie uniknie – prowadzi do śmierci lub poważnych obrażeń.



OSTRZEŻENIE!

Wskazówka bezpieczeństwa: wskazuje niebezpieczną sytuację, która – jeśli się jej nie uniknie – może prowadzić do śmierci lub poważnych obrażeń.



OSTROŻNIE!

Wskazówka bezpieczeństwa: wskazuje niebezpieczną sytuację, która – jeśli się jej nie uniknie – może prowadzić do lekkich lub umiarkowanych obrażeń.



UWAGA!

Wskazuje sytuację, która – jeśli się jej nie uniknie – może prowadzić do powstania szkód materialnych.



WSKAZÓWKA

Dodatkowe informacje dotyczące obsługi produktu.

Wskazówki bezpieczeństwa

Podstawowe zasady bezpieczeństwa



OSTRZEŻENIE! Nieprzestrzeganie tych ostrzeżeń może prowadzić do śmierci lub ciężkich obrażeń.

Ryzyko wybuchu

- Napraw urządzenia mogą dokonywać tylko odpowiednio wykwalifikowane osoby. Nieodpowiednio wykonane naprawy mogą być przyczyną poważnych zagrożeń.
- Natychmiast wymieniać porowate lub uszkodzone węże.
- Nigdy nie wymieniać dysz, inżektora ani palników.
- Urządzenie można użytkować tylko z węzłem do gazu i reduktorem – oba elementy z oznakowaniem CE (zgodnie z zaleceniem sprzedawcy) i podłączać tylko do butli z butanem lub propanem (zgodnie z zaleceniem sprzedawcy).
 - Nie używać adapterów ani nie modyfikować urządzenia w celu przystosowania go do innych złączy lub butli.
 - Nie próbować przyłączać innych typów pojemników lub kartuszy z gazem.
- Nie dopuszczać do skręcenia lub załamania węża do gazu.

Zagrożenie zdrowia

- Urządzenie musi zostać zainstalowane zgodnie z przepisami obowiązującymi w kraju jego zastosowania.
- Dzieci od 8 lat i osoby o ograniczonych możliwościach fizycznych, sensorycznych lub intelektualnych oraz osoby niedysponujące stosowną wiedzą i doświadczeniem mogą używać tego urządzenia jedynie pod nadzorem innej osoby bądź pod warunkiem uzyskania informacji dotyczących bezpiecznego użytkowania urządzenia i zrozumienia wynikających z tego zagrożeń.
- Należy dopilnować, aby dzieci nie bawiły się urządzeniem.
- Dzieci nie mogą czyścić urządzenia bez nadzoru.

Bezpieczne użytkowanie urządzenia



NIEBEZPIECZEŃSTWO! Nieprzestrzeganie tych instrukcji może prowadzić do śmierci lub ciężkich obrażeń.

Ryzyko zatrucia tlenkiem węgla

- Nigdy nie używać urządzenia w zamkniętych pomieszczeniach. Podczas spalania płynnego gazu powstaje tlenek węgla, który gromadzi się w zamkniętych przestrzeniach.
- Stosować tylko na wolnym powietrzu.



OSTRZEŻENIE! Nieprzestrzeganie tych ostrzeżeń może prowadzić do śmierci lub ciężkich obrażeń.

Ryzyko wybuchu

- Urządzenie to może być stosowane wyłącznie na wolnym powietrzu w miejscach ponad powierzchnią ziemi o swobodnym przepływie powietrza, w których zapewniona jest naturalna wentylacja i w których ewentualne wycieki gazu oraz produkty spalania mogą być szybko rozpraszane przez wiatr i naturalną konwekcję.
- Nie używać urządzenia, jeśli jest ono uszkodzone, uszkodzone lub nie działa prawidłowo.
- Przed podłączeniem butli z gazem sprawdź prawidłowe umieszczenie i stan uszczelki pomiędzy urządzeniem a butlą z gazem.
- Nie używać urządzenia z uszkodzonymi lub zużytymi uszczelkami.
- Nie umieszczać w pobliżu urządzenia chemikaliów, materiałów łatwopalnych ani pojemników aerozolowych.
- Nie używać urządzenia ze zdjętymi panelami, pokrywami lub osłonami bez wentylacji.

- Nie wprowadzać zmian konstrukcyjnych w urządzeniu.

Ryzyko pożaru

- Stosować z dala od materiałów łatwopalnych.
- Nie umieszcza żadnych przedmiotów na urządzeniu lub przy nim.

Ryzyko poparzenia

- Dostępne części urządzenia mogą być bardzo gorące. Trzymać dzieci z dala od urządzenia.

Zagrożenie zdrowia

- Z urządzenia korzystać wyłącznie, gdy zapewniony jest nadzór osoby dorosłej.



OSTROŻNIE! Nieprzestrzeganie tych uwag może prowadzić do lekkich lub umiarkowanych obrażeń.

Ryzyko poparzenia

- Nie przemieszczać urządzenia w trakcie jego działania.
- Przed dotknięciem urządzenia gołymi rękami pozostawić je do ostygnięcia.
- Urządzenie podnosić wyłącznie za uchwyt.
- Ze względów bezpieczeństwa nigdy nie blokować otworów wylotowych spalin z palnika.



WSKAZÓWKA

- Przeczytać instrukcję przed użyciem urządzenia.

Środki ostrożności przy obchodzeniu się z pojemnikami z gazem płynnym



OSTRZEŻENIE! Nieprzestrzeganie tych ostrzeżeń może prowadzić do śmierci lub ciężkich obrażeń.

- Po zakończeniu użytkowania zawsze odłączyć pojemnik z gazem płynnym.
- Pojemniki z gazem płynnym należy przechowywać z dala od urządzeń grzewczych lub do gotowania oraz innych źródeł światła lub ciepła, w dobrze wentylowanym miejscu, niedostępnym dla dzieci.
- **Nigdy** nie przechowywać pojemników z gazem płynnym w niewentylowanych miejscach lub pod poziomem podłoża (w stożkowych zagłębieniach).
- **Nigdy** nie przechowywać pojemników z gazem płynnym w budynkach, takich jak garaże.
- Nie przechowywać pojemników z gazem płynnym leżących na boku.

- Pojemniki z gazem płynnym należy chronić przed bezpośrednim światłem słonecznym. Temperatura nie powinna przekraczać 50 °C.

W zestawie

Poz. na rys. 1, strona 3	Ilość	Nazwa
1	1	Podgrzewacz wody
2	1	Słuchawka prysznicowa z węzłem
3	1	Pompa do wody 12 V DC z węzłem do wody
4	1	Kabel 12 V DC
5	1	Torba transportowa
6	1	Złączka
-	1	Instrukcja montażu i obsługi

Użytkowanie zgodne z przeznaczeniem

Podgrzewacz wody nadaje się do:

- Podgrzewania wody do zmywania, czyszczenia i brania prysznic na wolnym powietrzu

Podgrzewacz wody **nie** nadaje się do:

- Dostarczania wody pitnej
- Zastosowania jako urządzenie do gotowania
- Wykorzystywania w zamkniętych budynkach, namiotach lub przedsionkach
- Wykorzystywania w przyczepach kempingowych, pojazdach kempingowych lub na łodziach
- Zastosowania przy prędkości wiatru > 10 km/h

Niniejszy produkt jest przystosowany wyłącznie do wykorzystywania zgodnie z jego przeznaczeniem oraz zamierzonym zastosowaniem według niniejszej instrukcji.

Niniejsza instrukcja zawiera informacje, które są niezbędne do prawidłowego montażu i/lub obsługi produktu. Nieprawidłowy montaż i/lub niewłaściwa obsługa lub konserwacja powodują niezadowolające działanie i mogą prowadzić do uszkodzeń.

Producent nie ponosi żadnej odpowiedzialności za ewentualne obrażenia lub uszkodzenia produktu wynikłe z następujących przyczyn:

- Nieprawidłowy montaż lub podłączenie, w tym zbyt wysokie napięcie
- Niewłaściwa konserwacja lub użycie innych części zamiennych niż oryginalne części zamienne dostarczone przez producenta
- Wprowadzanie zmian w produkcie bez wyraźnej zgody producenta
- Użytkowanie w celach innych niż opisane w niniejszej instrukcji obsługi

Firma Kampa zastrzega sobie prawo do zmiany wyglądu i specyfikacji produktu.

Opis techniczny

Podgrzewacz wody został zaprojektowany do podgrzewania wody na wylocie do temperatury wyższej o średnio 25 °C od temperatury wody na dopływającej do urządzenia. Temperaturę można regulować za pomocą pokrętki regulacji temperatury. Przepływ wody można regulować za pomocą przełącznika regulacji przepływu wody.

Urządzenie można przenosić za pomocą uchwytu do przenoszenia.

Torba do przenoszenia umożliwia łatwy transport.

Zabezpieczenia

Czujnik nadmiernej temperatury

Urządzenie wyłącza palnik, gdy temperatura wody na wylocie osiągnie 50 °C. Palnik zostaje automatycznie ponownie zapalony, gdy temperatura na wylocie spadnie poniżej 50 °C.

Czujnik przepływu wody

Woda musi przepływać przez układ, aby można było zapalić palnik. W przypadku ograniczenia lub przerwania przepływu wody, np. gdy przełącznik głowicy prysznicowej znajduje się w pozycji wyłączenia („OFF”), palnik gaśnie i nie zapala się ponownie, dopóki przepływ wody nie zostanie przywrócony.

Przełącznik przechyłowy

W przypadku poruszenia urządzenia podczas pracy, urządzenie wyłączy się i nie należy go ponownie włączać do momentu ustawienia go na odpowiedniej powierzchni.

Przegląd produktu

Poz. na rys. 2 , Nazwa strona 3	
1	Otwory wylotowe spalin z palnika
2	Pokrętło regulacji temperatury
3	Uchwyt do przenoszenia
4	Wziernik palnika
5	Wejście gaz
6	Kran wyptywu wody
7	Wlot wody
8	Gniazdo zasilania 12 V
9	Gniazdo zasilania pompy do wody
10	Włącznik/wyłącznik
11	Przełącznik regulacji przepływu wody

Ustawianie podgrzewacza wody



OSTRZEŻENIE! Ryzyko pożaru

Miejsce ustawienia podgrzewacza wody musi spełniać następujące wymagania:

- Tylko na wolnym powietrzu
- Otwarta, dobrze wentylowana przestrzeń, osłonięta przed bezpośrednim wiatrem
- Powierzchnia ustawienia podgrzewacza wody:
 - Z materiałów odpornych na działanie wysokich temperatur, niepalnych/niezapalnych
 - Na równi z poziomem ziemi lub ponad ziemią
- Wytrzymała, stabilna i pozioma

1. Umieścić urządzenie na powierzchni, która spełnia powyższe wymagania.
2. Wyprostować wszystkie węże, aby wyeliminować wszelkie zagięcia lub skręcenia.
3. Podłączyć kabel 12 V DC pompy do wody i wąż do wody do urządzenia (patrz rys. **3**, strona 4).
4. Podłączyć wąż do gazu do urządzenia (patrz rys. **5**, strona 4).
5. Przyłączyć drugi koniec węża do gazu do reduktora gazowego (patrz rys. **6**, strona 5).
6. Podłączyć reduktor gazowy do butli z gazem zgodnie z instrukcją producenta.
7. Sprawdzić, czy wszystkie połączenia są szczelne.
8. Włączyć reduktor gazowy.



OSTRZEŻENIE! Ryzyko wybuchu

Nie próbować wykrywać wycieków gazu za pomocą płomienia lub płomienia pilotowego.

9. Sprawdzić wszystkie połączenia pod kątem wycieków gazu:
- Pokryć wszystkie połączenia wodą z mydłem.
 - Jeśli pojawią się pęcherzyki, natychmiast wyłączyć reduktor gazowy i dokręcić połączenie przed ponowną próbą.
 - Jeżeli pęcherzyki powietrza pojawią się ponownie, nie używać urządzenia. Skontaktować się z autoryzowanym centrum serwisowym.
10. Jeśli nie wykryto wycieków, przekręcić zawór reduktora do pozycji wyłączenia („OFF”).
11. Wychylić kran wypływu wody z pozycji jego przechowywania z boku urządzenia (patrz rys. **4 1.**, strona 4).

W przypadku zastosowania słuchawki prysznicowej:

Podłączyć słuchawkę prysznicową z węzłem do urządzenia (patrz rys. **4 2.**, strona 4).

12. Sprawdzić, czy wyłącznik zasilania z tyłu urządzenia znajduje się w pozycji wyłączenia („OFF”). Podłączyć kabel 12 V DC do urządzenia, a następnie przyłączyć wtyczkę 12 V do odpowiedniego źródła zasilania prądem stałym (patrz rys. **7**, strona 6).

Korzystanie z podgrzewacza wody

Wymagania dotyczące eksploatacji

Następujące wyposażenie nie jest dostarczane w zestawie i musi zostać zapewnione przez użytkownika:

- Butla z butanem lub propanem
- Reduktor gazowy (ciśnienie: patrz rozdz. „Dane techniczne” na stronie 120)
- Wąż do gazu (długość: maks. 1,5 m)
- Zasilanie 12 V DC (np. z pojazdu, zasilacza sieciowego lub akumulatora)
- Dostęp do czystej wody

Reduktor gazowy i wąż do gazu muszą posiadać oznakowanie CE i spełniać krajowe wymagania bezpieczeństwa. W razie pytań należy skontaktować się ze sprzedawcą lub dostawcą gazu.

Włączanie



OSTRZEŻENIE! Ryzyko pożaru

- Upewnić się, że wszystkie wloty i wyloty powietrza są wolne od przeszkód i nie są zasłonięte.
- Pomiedzy pracującym urządzeniem a wszelkimi palnymi powierzchniami, tkaninami, materiałami łatwopalnymi i ludźmi należy zachować odstęp min. 800 mm po bokach i min. 800 mm od górnej strony urządzenia.



OSTROŻNIE! Zagrożenie zdrowia

Do zasilania urządzenia nie należy używać wody pochodzącej bezpośrednio z rzek, jezior lub morza.



WSKAZÓWKA

Palnik gaśnie przy prędkości wiatru powyżej 10 km/h.

1. Zanurzyć pompę w odpowiednim zbiorniku z czystą wodą (patrz rys. **8**, strona 6).
2. Ustawić kran wypływu wody (rys. **2 6**, strona 3) w żądanej pozycji.
3. Podstawić odpowiedni pojemnik na wodę pod kran wypływu wody.
4. Upewnić się, że przełącznik regulacji przepływu wody (rys. **2 11**, strona 3) znajduje się w pozycji otwarcia („open”).



UWAGA!

Upewnić się, że słuchawka prysznicowa znajduje się z dala od podgrzewacza wody, aby nie doszło do zachlapania urządzenia wodą.

5. **W przypadku zastosowania słuchawki prysznicowej:**
Ustawić słuchawkę prysznicową w żądanej pozycji.
Upewnić się, że przełącznik regulacji przepływu wody (rys. **2 11**, strona 3) znajduje się w pozycji otwarcia („open”).
Przesunąć przełącznik na słuchawce prysznicowej do pozycji włączenia („ON”) (rys. **9**, strona 6).
6. Sprawdzić, czy wszystkie połączenia są szczelne.

7. Otworzyć zawór reduktora gazowego.
 8. Ustawić przełącznik zasilania (rys. **2** 10, strona 3) w pozycji włączenia („ON”).
- ✓ W ciągu 20 sekund ze słuchawki prysznicowej lub kranu wypływu wody powinna zacząć płynąć woda, a następnie powinien być słyszalny odgłos zapalania palnika przez elektroniczny zapłon.
9. Upewnić się, że palnik jest zapalony, patrząc przez wziernik palnika (rys. **2** 4, strona 3) na urządzeniu.



OSTROŻNIE! Ryzyko poparzenia

Przed użyciem sprawdzić temperaturę wody. Woda na wylocie może osiągać temperaturę 50 °C.

10. W razie potrzeby wyregulować temperaturę wody, przekręcając pokrętkę regulacji temperatury (rys. **2** 2, strona 3) i ustawiając je pomiędzy pozycjami minimalną a maksymalną, aby osiągnąć żądaną temperaturę.
11. W przypadku, gdy regulacja nie pozwala osiągnąć wystarczającej temperatury, wystarczy raz przepuścić wodę przez urządzenie, wlewając podgrzaną wodę z powrotem do zbiornika wody dopływowej, a następnie ponownie przepuścić wodę przez urządzenie, aż do osiągnięcia żądanej temperatury.

Zatrzymywanie przepływu wody

- Zamknąć przełącznik regulacji przepływu wody (rys. **2** 11, strona 3).

W przypadku zastosowania słuchawki prysznicowej:

- Zatrzymać przepływ wody, przesuwając przełącznik na słuchawce prysznicowej do pozycji wyłączenia („OFF”) (rys. **10**, strona 6) i zamykając przełącznik regulacji przepływu wody (rys. **2** 11, strona 3).

Wznawianie przepływu wody



OSTROŻNIE! Ryzyko poparzenia

Woda pozostająca w wymienniku ciepła przy zatrzymanym przepływie może nagrzewać się do bardzo wysokiej temperatury. Przed użyciem sprawdzić temperaturę wody.

- Otworzyć przełącznik regulacji przepływu wody (rys. **2** 11, strona 3).

► W przypadku zastosowania słuchawki prysznicowej:

Przesunąć przełącznik na słuchawce prysznicowej do pozycji włączenia („ON”) (rys. **10**, strona 6).

- ✓ Woda zacznie płynąć, a palnik ponownie zapali się w ciągu 5 sekund.

Wyłączenie

1. Zatrzymać przepływ wody (patrz rozdz. „Zatrzymywanie przepływu wody” na stronie 117).
2. Ustawić przełącznik zasilania (rys. **2** 10, strona 3) w pozycji wyłączenia („OFF”).
3. Po użyciu zakręcić zawór na butli z gazem.

Odłączanie podgrzewacza wody od butli z gazem

1. Sprawdzić, czy urządzenie jest całkowicie wygaszone, reduktor gazowy znajduje się w pozycji zamkniętej, a wszystkie powierzchnie są chłodne.
2. W celu odłączenia reduktora gazowego od butli z gazem postępować zgodnie z instrukcjami producenta reduktora gazowego.

Czyszczenie i konserwacja



UWAGA!

- Urządzenia nie wolno nigdy czyścić pod bieżącą wodą ani zamaczać w wodzie.
- Nie dopuścić do przedostania się wody do wylotów palnika, jego obudowy lub otworów napowietrzających, znajdujących się w podstawie rury palnika.
- Do czyszczenia nie używać ostrych ani twardych przedmiotów, ściernych środków czyszczących lub wybielacza, gdyż mogą one uszkodzić urządzenie.

► Od czasu do czasu czyścić zewnętrzne powierzchnie urządzenia łagodnym środkiem czyszczącym i wilgotną ściereczką.

Przechowywanie podgrzewacza wody

1. Wyłączyć reduktor gazowy przy pracującym urządzeniu.

✓ Palnik będzie pracował do momentu wypłynięcia ciepłego gazu z węża do gazu i zespołu reduktora gazowego.

2. Ustawić przełącznik zasilania (rys. **2**, strona 3) pozycji wyłączenia („OFF”).
3. Odłączyć pompę do wody od urządzenia (patrz rys. **11**, strona 7) i wylać całą pozostającą wewnątrz wodę (rys. **12**, strona 7).
4. Odłączyć słuchawkę prysznicową i wąż do wody od wylotu wody (patrz rys. **13**, strona 7) i wylać całą pozostającą wewnątrz wodę (rys. **14**, strona 7).
5. Odłączyć kabel 12 V DC (patrz rys. **15**, strona 8).
6. Odłączyć wąż do gazu od urządzenia (patrz rys. **16**, strona 8).
7. Odłączyć wąż do gazu od reduktora gazowego (patrz rys. **17**, strona 9).
8. W celu odłączenia reduktora gazowego od butli z gazem postępować zgodnie z instrukcjami producenta reduktora gazowego.
9. Pozostawić urządzenie do całkowitego ostygnięcia.
10. Przechowywać urządzenie i jego części w torbie transportowej.
11. Umieścić torbę transportową w suchym i dobrze wentylowanym miejscu, osłoniętym przed bezpośrednim światłem słonecznym i z dala od źródeł ciepła i zapłonu.

Usuwanie usterek

Usterka	Możliwa przyczyna	Rozwiązanie
Woda nie wypływa ze słuchawki prysznicowej.	Urządzenie jest wyłączone.	Włączyć urządzenie.
	Dopływ wody jest niewystarczający.	Zapewnić wystarczający dopływ wody.
	Pompa do wody nie jest podłączona do urządzenia.	Podłączyć pompę do wody do urządzenia.
	Zasilanie prądem stałym jest nieodpowiednie.	Zapewnić odpowiednie zasilanie prądem stałym.
	Przełącznik słuchawki prysznicowej znajduje się w pozycji wyłączenia („OFF”).	Ustawić przełącznik słuchawki prysznicowej w pozycji włączenia („ON”).

Usterka	Możliwa przyczyna	Rozwiązanie
Palnik nie zapala się.	Woda nie wypływa ze słuchawki prysznicowej.	Ustawić przełącznik słuchawki prysznicowej w pozycji włączenia („ON”).
	Woda na wlocie ma temperaturę powyżej +50 °C.	Odczekać, aż woda na wlocie ostygnie poniżej temperatury +50 °C.
	Zawór butli z gazem jest zamknięty.	Otworzyć zawór butli z gazem.
	W butli z gazem nie ma gazu.	Wymienić butlę z gazem.
Woda nie osiąga wystarczającej temperatury.	Woda na wlocie jest zbyt zimna. Urządzenie może podnieść temperaturę wody o ok. 25 °C.	Ponownie przepuścić raz podgrzaną wodę przez urządzenie aż do osiągnięcia żądanej temperatury.
	Zadziałało zabezpieczenie przed nadmierną temperaturą.	Pozostawić układ do ostygnięcia, aż do otwarcia wyłącznika zabezpieczającego przed nadmierną temperaturą.

Gwarancja

Obowiązuje ustawowy okres gwarancji. W przypadku stwierdzenia uszkodzenia produktu należy zgłosić się do oddziału producenta w danym kraju (patrz kampaoutdoors.com/store-locator) lub do sprzedawcy.

W celu naprawy lub rozpatrzenia gwarancji konieczne jest przesłanie następujących dokumentów:

- Kopii rachunku z datą zakupu
- Informacja o przyczynie reklamacji lub opisy wady

Utylizacja

Recykling materiałów opakowaniowych



- ▶ Opakowanie należy wyrzucić do odpowiedniego pojemnika na odpady do recyklingu.

Recykling produktów z niewymiennymi bateriami, akumulatorami lub źródłami światła





- ▶ Jeśli produkt zawiera niewymienne baterie, akumulatory lub źródła światła, nie trzeba ich usuwać przed utylizacją.



- ▶ Jeśli produkt nie będzie już dalej wykorzystywany, należy dowiedzieć się w najbliższym zakładzie recyklingu lub od specjalistycznego przedstawiciela producenta, w jaki sposób można zutylizować produkt zgodnie z obowiązującymi przepisami.
- ▶ Produkt można zutylizować nieodpłatnie.

Dane techniczne

Dane ogólne

	Geysler
Nominalne obciążenie cieplne:	5 kW
Uzyskiwane ciśnienie wody:	0,025 – 0,1 MPa
Napięcie wejściowe:	12 V
Długość węża pompy:	1,5 m
Długość węża prysznicowego:	2,5 m
Długość kabla 12 V:	5 m
Wymiary (szer. x wys x gł.):	310 x 245 x 300 mm
Masa:	4 kg
Zgodność:	 

Wymagania w zakresie gazu

	Geysler			
Kraj przeznaczenia:	BE, FR, GB,GR, IE, IT, PT, ES, CH	CY, CZ, DK, EE, FI, LT, MT, NL, NO, SK, SI, SE, HU, BG, LV, LU, RO	PL	DE, AT, CH
SKU:	9120000829			9120001936
Kategoria urządzenia:	I3+	I3B/P		
Typ gazu:	G30/G31	G30		
Ciśnienie zasilania (w mbar):	28 – 30/37	30	37	50
Min. ciśnienie gazu (w mbar):	20		25	42
Maks. ciśnienie gazu (w mbar):	35		45	57
Rozmiar dyszy (w mm):	0,57		0,51	0,49

Dôkladne si prečítajte tento návod a dodržiavajte všetky pokyny, usmernenia a varovania uvedené v tomto návode k výrobku, aby bolo zaručené, že výrobok bude vždy správne nainštalovaný, používaný a udržiavaný. Tento návod **MUSÍ** zostať priložený k výrobku.

Používaním tohto výrobku týmto potvrdzujete, že ste si dôkladne prečítali všetky pokyny, usmernenia a varovania a že rozumiete a súhlasíte s dodržiavaním všetkých uvedených podmienok. Súhlasíte, že tento výrobok budete používať iba v súlade s určeným použitím a v súlade s pokynmi, usmerneniami a varovaniami uvedenými v tomto návode k výrobku, ako aj v súlade so všetkými platnými zákonmi a nariadeniami. V prípade, že si neprečítate a nebudete sa riadiť pokynmi a varovaniami uvedenými v tomto návode, môže mať za následok vaše poranenie alebo poranenie iných osôb, poškodenie vášho výrobku alebo poškodenie majetku v jeho blízkosti. Tento návod na obsluhu výrobku vrátane pokynov, usmernení a varovaní, a súvisiaca dokumentácia môže podliehať zmenám a aktualizáciám. Najaktuálnejšie informácie o výrobku nájdete na stránke kampaoutdoors.com.

Obsah

Vysvetlenie symbolov	121
Bezpečnostné pokyny	121
Rozsah dodávky	123
Používanie v súlade s určením	123
Technický opis	123
Umiestnenie ohrievača vody	124
Používanie ohrievača vody	124
Čistenie a údržba	126
Skladovanie ohrievača vody	126
Odstraňovanie porúch	127
Záruka	127
Likvidácia	127
Technické údaje	128

Vysvetlenie symbolov



NEBEZPEČENSTVO!

Bezpečnostný pokyn: označuje nebezpečnú situáciu, ktorej následkom je smrť alebo vážne zranenie, ak sa jej nezabráni.



VÝSTRAHA!

Bezpečnostný pokyn: označuje nebezpečnú situáciu, ktorej následkom môže byť smrť alebo vážne zranenie, ak sa jej nezabráni.



UPOZORNENIE!

Bezpečnostný pokyn: označuje nebezpečnú situáciu, ktorej následkom môže byť malé alebo stredne ťažké zranenie, ak sa jej nezabráni.



POZOR!

Označuje situáciu, ktorej následkom môže byť poškodenie majetku, ak sa jej nezabráni.



POZNÁMKA

Doplňujúce informácie týkajúce sa obsluhy produktu.

Bezpečnostné pokyny

Základy bezpečnosti



VÝSTRAHA! Nedodržanie týchto varovaní môže mať za následok smrť alebo vážne poranenie.

Nebezpečenstvo výbuchu

- Opravy na tomto spotrebiči smie vykonávať len kvalifikovaný personál. Neodborné opravy predstavujú riziko vážnych nebezpečenstiev.
- Netesniace alebo poškodené hadice okamžite vymeňte.
- Nikdy nevykonávajte zmeny na dýzach, injektoroch alebo horákoch.
- Tento spotrebič sa smie používať iba so schválenou CE plynovou hadicou a regulátorom (odporúčaným predajcom) a musí byť pripojený iba k fľaši s butánovým alebo propánovým plynom (odporúčanou predajcom).
 - Nepoužívajte adaptéry ani nepravujte spotrebič, aby vyhovoval iným konektorom alebo fľašiam.
 - Nepokúšajte sa pripojiť iné typy plynových fliaš alebo kartuší.
- Plynovú hadicu neskrúcajte ani nezalamujte.

Nebezpečenstvo ohrozenia zdravia

- Tento spotrebič musí byť nainštalovaný v súlade so všetkými vnútroštátnymi predpismi platnými v krajine použitia.
- Tento spotrebič smú používať deti od 8 rokov a osoby so zníženými psychickými, zmyslovými alebo mentálnymi schopnosťami a vedomosťami, keď sú pod dozorom alebo keď boli poučené o bezpečnom používaní spotrebiča a chápu, aké riziká z toho vyplývajú.
- Dohliadnite na to, aby sa deti nehrali so spotrebičom.
- Čistenie nesmú vykonávať deti bez dozoru.

Bezpečnosť pri prevádzke zariadenia



NEBEZPEČENSTVO! Nedodržanie tohto upozornenia bude mať za následok smrť alebo vážne poranenie.

Nebezpečenstvo otravy oxidom uhoľnatým

- Spotrebič nikdy neumiestňujte v interiéri. Pri procese spaľovania skvapalneného plynu vzniká oxid uhoľnatý, ktorý sa hromadí v uzavretom priestore.
- Používajte iba vonku.



VÝSTRAHA! Nedodržanie týchto varovaní môže mať za následok smrť alebo vážne poranenie.

Nebezpečenstvo výbuchu

- Tento spotrebič sa smie používať iba na otvorenom priestranstve nad zemou, s prirodzeným vetraním, bez oblastí, kde by dochádzalo k hromadeniu, a tam kde unikajúci plyn a produkty horenia môžu byť rýchlo rozptýlené vetrom a prirodzeným prúdením.
- Nepoužívajte tento spotrebič, ak netesní, je poškodený alebo nefunguje správne.
- Skontrolujte, či tesnenia medzi spotrebičom a plynovou fľašou sú na svojom mieste a v dobrom stave, skôr než pripojíte plynovú fľašu.
- Nepoužívajte spotrebič, ak sú tesnenia poškodené alebo opotrebované.
- Neskladujte chemikálie, horľavé materiály alebo spreje v blízkosti tohto spotrebiča.
- Nepoužívajte tento spotrebič s demontovanými panelmi, krytmi alebo ochrannými zariadeniami bez vetrania.
- Spotrebič neupravujte.

Nebezpečenstvo požiaru

- Tento spotrebič nesmie byť počas používania v blízkosti horľavých materiálov.
- Neumiestňujte žiadne predmety na spotrebič alebo pred spotrebič.

Nebezpečenstvo popálenia

- Prístupné časti a diely môžu byť veľmi horúce. Nedovoľte deťom, aby sa priblížili.

Nebezpečenstvo ohrozenia zdravia

- Používajte spotrebič iba v prítomnosti dospelé osoby.



UPOZORNENIE! Nedodržanie týchto upozornení môže mať za následok drobné alebo stredne ťažké poranenie.

Nebezpečenstvo popálenia

- Spotrebič nepremiestňujte, ak sa používa.
- Nechajte spotrebič dostatočne vychladnúť, skôr než sa ho dotknete holými rukami.
- Vždy používajte rukoväť na zdvíhanie spotrebiča.
- Z bezpečnostných dôvodov nikdy neblokujte výstupné otvory horákov.



POZNÁMKA

- Pred použitím spotrebiča si prečítajte návod.

Bezpečnostné preventívne opatrenia pri manipulácii s fľašami so skvapalnenými plynom



VÝSTRAHA! Nedodržanie týchto varovaní môže mať za následok smrť alebo vážne poranenie.

- Po použití vždy odpojte fľašu so skvapalneným plynom.
- Fľaše so skvapalneným plynom skladujte mimo dosahu spotrebičov na ohrievanie, kúrenie a varenie a iných zdrojov svetla alebo tepla, na dobre vetranom mieste a mimo dosahu detí.
- Fľaše so skvapalneným plynom **nikdy** neuchovávajte na nevetraných miestach alebo pod úrovňou podlahy (lievikovité priehlbne v zemi).
- Fľaše so skvapalneným plynom **nikdy** neskladujte v priestoroch, ako sú napríklad garáže.
- Fľaše so skvapalneným plynom nikdy neskladujte poležiačky.

- Fľaše so skvapalneným plynom chráňte pred priamym slnečným žiarením. Teplota nesmie presiahnuť 50 °C.

Rozsah dodávky

Č. na obr. 1, strane 3	Počet	Označenie
1	1	Ohrievač vody
2	1	Sprchovacia hlavica
3	1	Vodné čerpadlo na jednosmerný prúd 12 V s vodovodnou hadicou
4	1	Kábel na jednosmerný prúd 12 V
5	1	Prenosná taška
6	1	Dýza
-	1	Návod na montáž a obsluhu

Používanie v súlade s určením

Ohrievač vody je vhodný na:

- dodávanie zohriatej vody na umývanie, čistenie a sprchovanie v exteriéri

Ohrievač vody **nie je** vhodný:

- na dodávanie pitnej vody
- na varenie
- na použitie v uzavretých priestoroch, stanoch a prístreškoch
- na použitie v karavanoch, obytných vozidlách alebo člnoch
- pri rýchlostiach vetra > 10 km/h

Tento výrobok je vhodný iba na použitie na zamýšľaný účel a použitie v súlade s týmto návodom.

Tento návod obsahuje informácie, ktoré sú nevyhnutné pre správnu inštaláciu a/alebo obsluhu výrobku. Chybná inštalácia a/alebo nesprávna obsluha či údržba bude mať za následok neuspokojivý výkon a možnú poruchu.

Výrobca nenesie žiadnu zodpovednosť za akékoľvek poranenia či škody na výrobku spôsobené:

- nesprávnou montážou alebo pripojením vrátane nadmerného napätia
- nesprávnou údržbou alebo použitím iných ako originálnych náhradných dielov poskytnutých výrobcom
- zmenami výrobku bez výslovného povolenia výrobcu
- použitím na iné účely než na účely opísané v návode

Firma Kampa si vyhradzuje právo na zmenu vzhľadu a technických parametrov výrobku.

Technický opis

Tento ohrievač vody je určený na zvyšovanie výstupnej teploty vody v priemere o 25 °C nad teplotu zdrojovej vody. Teplotu je možné nastaviť pomocou regulátora teploty. Prietok vody je možné nastaviť pomocou regulátora prietoku vody.

Spotrebič je možné prenášať za prenosnú rukoväť. Prenosná taška umožňuje jednoduché prenášanie.

Bezpečnostné prvky

Snímač nadmernej teploty

Spotrebič vypne horák, keď výstupná teplota vody dosiahne 50 °C. Horák sa znovu automaticky zapne, keď výstupná teplota klesne pod 50 °C.

Snímač prietoku vody

Voda musí prúdiť cez systém, aby sa horák mohol zapnúť. V prípade, že prívod vody je obmedzený alebo zastavený, napr. sprchovacia hlavica je v polohe „VYP“, horák zhasne a nezapne sa skôr, kým sa neobnoví prietok vody.

Snímač náklonu

V prípade, že spotrebič je počas prevádzky prenášaný, spotrebič prestane fungovať a musí sa vypnúť, kým nebude umiestnený na vhodný povrch.

Prehľad výrobku

Č. na obr. 2, strane 3	Označenie
1	Výstup horáka
2	Regulátor teploty
3	Prenosná rukoväť
4	Priezor horáka
5	Vstup plynu
6	Výstupný kohútik vody
7	Vstup vody
8	Zásuvka 12 V
9	Zásuvka vodného čerpadla
10	Vypínač
11	Regulátor prietoku vody

Umiestnenie ohrievača vody



VÝSTRAHA! Nebezpečenstvo požiaru

Miesto postavenia ohrievača vody musí spĺňať nasledujúce požiadavky:

- iba exteriér
- otvorené, dobre vetrané miesto, ktoré je chránené pred priamym vetrom
- plocha na umiestnenie ohrievača vody
 - z teplovzdorných, nespáliteľných alebo nehorľavých materiálov
 - na vyvýšenom podklade alebo nad zemou
- pevný, stabilný a rovný podklad

1. Umiestnite spotrebič na povrch, ktorý spĺňa vyššie uvedené požiadavky.
2. Vyrovnajte všetky hadice, aby nezostali žiadne zalomenia alebo skrútené miesta.
3. K spotrebiču pripojte kábel na jednosmerný prúd 12 V vodného čerpadla a vodovodnú hadicu (pozri obr. 3, strane 4).
4. K spotrebiču pripojte plynovú hadicu (pozri obr. 5, strane 4).
5. Druhý koniec plynovej hadice pripojte k regulátoru plynu (pozri obr. 6, strane 5).

6. Pripojte plynový regulátor k plynovej fľaši podľa pokynov výrobcu.
7. Skontrolujte, či sú všetky pripojenia tesné.
8. Otvorte plynový regulátor.



VÝSTRAHA! Nebezpečenstvo výbuchu

Nepokúšajte sa zisťovať únik plynu s pomocou otvoreného plameňa alebo pilotného plameňa.

9. Skontrolujte všetky pripojenia na únik plynu:
 - Nalejte mydlovú vodu na všetky pripojenia.
 - Ak sa objavia bubliny, okamžite zatvorte plynový regulátor a pred opätovným preskúšaním dotiahnite pripojenie.
 - Ak sa bublinky objavia znovu, spotrebič viac nepoužívajte. Kontaktujte autorizovaného servisného technika.
10. Ak nezistíte žiadny únik, regulačný ventil otočte do polohy „VYP“.
11. Výstupný kohútik vody otočte z jeho úložnej pozície k bočnej strane spotrebiča (pozri obr. 4 1., strane 4).
Pri použití sprchovacej hlavice:
Pripojte sprchovaciu hlavicu a súpravu hadice k spotrebiču (pozri obr. 4 2., strane 4).
12. Skontrolujte, či vypínač na zadnej strane spotrebiča je v polohe „VYP“. Pripojte kábel na jednosmerný prúd 12 V k spotrebiču a potom pripojte zástrčku 12 V k vhodnému zdroju napájania jednosmerným prúdom (pozri obr. 7, strane 6).

Používanie ohrievača vody

Požiadavky na prevádzku

Nasledujúce vybavenie nie je súčasťou dodávky a musí ho zabezpečiť používateľ:

- Fľaša s butánovým alebo propánovým plynom
- Plynový regulátor (prevádzkový tlak: pozri kap. „Technické údaje“ na strane 128)
- Plynová hadica (dĺžka: max. 1,5 m)
- Zdroj jednosmerného prúdu 12 V (napr. vozidlo, sieťový adaptér alebo akumulátorová jednotka)
- Prívod čistej vody

Plynový regulátor a plynová hadica musia mať označenie CE a spĺňať bezpečnostné požiadavky krajiny použitia. V prípade otázok sa obráťte na svojho predajcu alebo dodávateľa plynu.

Zapnutie



VÝSTRAHA! Nebezpečenstvo požiaru

- Ubezpečte sa, že všetky vstupné otvory vzduchu a výstupy nie sú blokované a zakryté.
- Vzdialenosť spotrebiča v prevádzke od všetkých horľavých povrchov, textílií, horľavých materiálov a osôb musí byť nasledujúca: viac ako 800 mm z boku a viac ako 800 mm zhora.



UPOZORNENIE! Nebezpečenstvo ohrozenia zdravia

Nepoužívajte vodu priamo z riek, jazier alebo mora ako vstupnú vodu.



POZNÁMKA

Ohrievač zhasne, ak sa používa pri rýchlosti vetra vyššej ako 10 km/h.

1. Ponorte čerpadlo do vhodnej nádrže s čistou vodou (pozri obr. **8**, strane 6).
2. Otočte výstupný kohútik vody (obr. **2** 6, strane 3) do želanéj polohy.
3. Umiestnite vhodnú nádobu na vodu pod výstupný kohútik vody.
4. Ubezpečte sa, že regulátor prietoku vody (obr. **2** 11, strane 3) je v „otvorenej“ polohe.



POZOR!

Sprchovaciu hlavicu umiestnite mimo ohrievača vody, aby na spotrebič nevystrekla voda.

5. **Pri použití sprchovacej hlavice:**
Sprchovaciu hlavicu umiestnite do želanéj polohy.
Ubezpečte sa, že regulátor prietoku vody (obr. **2** 11, strane 3) je v „otvorenej“ polohe. Prepínač sprchovacej hlavice posuňte do polohy „ZAP“ (obr. **9**, strane 6).
6. Skontrolujte, či sú všetky pripojenia tesné.
7. Otvorte ventil plynového regulátora.

8. Prepnite vypínač (obr. **2** 10, strane 3) do polohy „ZAP“.

✓ Voda by mala začať vytekať zo sprchovacej hlavice alebo z výstupného kohútika vody do 20 sekúnd, potom by ste mali počuť elektrické zapalovanie ako zapaluje horák.

9. Ubezpečte sa, že plameň horáka horí. Zistíte to sledovaním cez priezor horáka (obr. **2** 4, strane 3) na spotrebiči.



UPOZORNENIE! Nebezpečenstvo popálenia

Skontrolujte teplotu vody, skôr než ju použijete. Výstupná teplota vody môže dosiahnuť až 50 °C.

10. Ak je to potrebné, nastavte teplotu vody otáčaním regulátora teploty (obr. **2** 2strane 3) z minimálnej do maximálnej polohy ohrevu, aby ste dosiahli požadovanú úroveň teploty.
11. V prípade, že nárast teploty je nedostatočný, jednoducho raz pusťte vodu cez spotrebič, zohriata voda odtečie späť do zdrojovej nádrže s vodou. Potom ju znovu pusťte cez spotrebič, kým nedosiahnete želanú teplotu.

Zastavenie prietoku vody

- Zatvorte regulátor prietoku vody (obr. **2** 11, strane 3).

Pri použití sprchovacej hlavice:

- Zastavte prietok vody posunutím prepínača sprchovacej hlavice do polohy „VYP“ (obr. **10**, strane 6) a zatvorením regulátora prietoku vody (obr. **2** 11, strane 3).

Pustenie prietoku vody



UPOZORNENIE! Nebezpečenstvo popálenia

Voda, ktorá zostane vo výmenníku ohrievača pri zastavení prietoku, sa môže veľmi zohriať. Skontrolujte teplotu vody, skôr než ju použijete.

- Otvorte regulátor prietoku vody (obr. **2** 11, strane 3).
- **Pri použití sprchovacej hlavice:**
Prepínač sprchovacej hlavice posuňte do polohy „ZAP“ (obr. **10**, strane 6).

- ✓ Voda začne znovu prúdiť a horák sa znovu zapne do 5 sekúnd.

Vypnutie

1. Zastavte prietok vody (pozri kap. „Zastavenie prietoku vody“ na strane 125).
2. Prepnete vypínač (obr. **2** 10, strane 3) do polohy „VYP“.
3. Po použití vypnite prívod plynu na plynovej fľaši.

Odpojenie ohrievača vody od plynovej fľaše

1. Skontrolujte, či je spotrebič úplne vypnutý, plynový regulátor je v polohe „VYP“ a všetky povrchy sú studené.
2. Pri odpojení plynového regulátora od plynovej fľaše sa riadte pokynmi výrobcu plynového regulátora.

Čistenie a údržba



POZOR!

- Spotrebič nikdy nečistite pod tečúcou vodou alebo dokonca vo vode.
- Zabráňte vniknutiu vody do výstupov horáka, opláštenia a zavzdušňovacích otvorov umiestnených na spodku trubice horáka.
- Na čistenie nepoužívajte ostré alebo tvrdé predmety, abrazívne čistiace prostriedky alebo bieliadlo, pretože by mohli poškodiť spotrebič.

- Spotrebič príležitostí poutierajte zvonku vlhkou handričkou a jemným čistiacim prostriedkom.

Skladovanie ohrievača vody

1. Zatvorte plynový regulátor počas prevádzky spotrebiča.
- ✓ Horák zostane v činnosti dovtedy, kým všetok plyn neunikne z plynovej hadice a zostavy plynového regulátora.
2. Prepnete vypínač (obr. **2** 10, strane 3) do polohy „VYP“.

3. Odpojte vodné čerpadlo od spotrebiča (pozri obr. **11**, strane 7) a nechajte vytečť všetku vodu (obr. **12**, strane 7).
4. Odpojte sprchovaciu hlavicu a vodovodnú hadicu od výstupu vody (pozri obr. **13**, strane 7) a nechajte vytečť všetku vodu (obr. **14**, strane 7).
5. Odpojte kábel na jednosmerný prúd 12 V (pozri obr. **15**, strane 8).
6. Odpojte plynovú hadicu od spotrebiča (pozri obr. **16**, strane 8).
7. Odpojte plynovú hadicu od plynového regulátora (pozri obr. **17**, strane 9).
8. Pri odpojení plynového regulátora od plynovej fľaše sa riadte pokynmi výrobcu plynového regulátora.
9. Spotrebič nechajte poriadne vychladnúť.
10. Spotrebič a jeho súčasti uložte do prenosnej tašky.
11. Prenosnú tašku uložte na suchom a dobre vetranom mieste bez priameho slnečného žiarenia, zdrojom tepla a zápalných zdrojov.

Odstraňovanie porúch

Porucha	Možná príčina	Riešenie
Voda nevyteká zo sprchovacej hlavice.	Spotrebič je vypnuté.	Zapnite spotrebič.
	Prívod vody je nedostatočný.	Zabezpečte dostatočný prívod vody.
	Vodné čerpadlo nie je pripojené k spotrebiču.	Pripojte vodné čerpadlo k spotrebiču.
	Zdroj napájania jednosmerným prúdom nie je primeraný.	Zabezpečte primeraný zdroj napájania jednosmerným prúdom.
	Prepínač sprchovacej hlavice je v polohe „VYP“.	Prepínač sprchovacej hlavice posuňte do polohy „ZAP“.
Horák sa nezapáli.	Voda nevyteká zo sprchovacej hlavice.	Prepínač sprchovacej hlavice posuňte do polohy „ZAP“.
	Teplota vstupnej vody je vyššia ako +50 °C.	Nechajte vstupnú vodu ochladiť na teplotu pod +50 °C.
	Plynová fľaša je zatvorená.	Otvorte plynovú fľašu.
	Plynová fľaša je prázdna.	Vymeňte plynovú fľašu.
Voda nie je dostatočne teplá.	Vstupná voda je príliš studená. Spotrebič dokáže zvýšiť teplotu vody približne o 25 °C.	Nechajte vodu recirkulovať, kým nedosiahne želanú teplotu.
	Teplotný bezpečnostný spínač sa zopol.	Nechajte systém vychladnúť, kým sa teplotný bezpečnostný spínač nerozpojí.

Záruka

Platí zákonom stanovená záručná lehota. Ak je výrobok poškodený, obráťte sa na pobočku výrobcu vo svojej krajine (pozri kampaoutdoors.com/store-locator) alebo na svojho predajcu.

Ak žiadate o vybavenie opravy alebo nárokov vyplývajúcich zo záruky, musíte priložiť nasledovné podklady:

- kópiu faktúry s dátumom kúpy,
- dôvod reklamácie alebo opis chyby.

Likvidácia

Recyklácia obalového materiálu



- Obalový materiál dávajte podľa možnosti do príslušného recyklovateľného odpadu.

Recyklácia výrobkov s integrovanými batériami, nabíjateľnými batériami alebo svetelnými zdrojmi



- Ak výrobok obsahuje integrované batérie, nabíjateľné batérie alebo svetelné zdroje, nemusíte ich pred likvidáciou vyberať.



- Keď výrobok chcete definitívne vyradiť z prevádzky, informujte sa v najbližšom recyklačnom stredisku alebo u svojho špecializovaného predajcu o príslušných predpisoch týkajúcich sa likvidácie.
- Výrobok je možné bezplatne zlikvidovať.

Technické údaje

Základné údaje

	Geyser
Menovitý tepelný príkon:	5 kW
Použiteľný tlak vody:	0,025 – 0,1 MPa
Vstupné napätie:	12 V
Dĺžka hadice čerpadla:	1,5 m
Dĺžka sprchovej hadice:	2,5 m
Dĺžka kábla 12 V:	5 m
Rozmery (Š × V × H):	310 × 245 × 300 mm
Hmotnosť:	4 kg
Zhoda:	

Požiadavky na plyn

	Geyser			
Krajina určenia:	BE, FR, GB,GR, IE, IT, PT, ES, CH	CY, CZ, DK, EE, FI, LT, MT, NL, NO, SK, SI, SE, HU, BG, LV, LU, RO	PL	DE, AT, CH
SKU:	9120000829			9120001936
Kategória spotrebiča:	I3+	I3B/P		
Druh plynu:	G30/G31	G30		
Prevádzkový tlak (v mbaroch):	28 – 30/37	30	37	50
Min. tlak plynu (v mbaroch):	20		25	42
Max. tlak plynu (v mbaroch):	35		45	57
Rozmer injektora (v mm):	0,57		0,51	0,49

Pečlivě si prosím přečtěte a dodržujte všechny pokyny, směrnice a varování obsažené v tomto návodu k výrobku, abyste měli jistotu, že výrobek budete vždy správně instalovat, používat a udržovat. Tyto pokyny MUSÍ být uchovávány v blízkosti výrobku.

Používáním výrobku tímto potvrzujete, že jste si pečlivě přečetli všechny pokyny, směrnice a varování a že rozumíte podmínkám uvedeným v tomto dokumentu a souhlasíte s nimi. Souhlasíte s používáním tohoto výrobku pouze k určenému účelu a použití a v souladu s pokyny, směrnicemi a varováními uvedenými v tomto návodu k výrobku a v souladu se všemi příslušnými zákony a předpisy. Pokud si nepřečtete a nebudete dodržovat zde uvedené pokyny a varování, může to vést ke zranění vás i ostatních, poškození vašeho výrobku nebo poškození jiného majetku v okolí. Tento návod k výrobku, včetně pokynů, směrnic a varování a související dokumentace může být předmětem změn a aktualizací. Aktuální informace o výrobku naleznete na adrese kampaoutdoors.com.

Obsah

Vysvětlení symbolů	129
Bezpečnostní pokyny	129
Obsah dodávky	130
Použití v souladu s účelem	131
Technický popis	131
Nastavení ohřívače vody	132
Používání ohřívače vody	132
Čištění a péče	134
Skladování ohřívače vody	134
Odstraňování poruch a závad	134
Záruka	135
Likvidace	135
Technické údaje	136

Vysvětlení symbolů



NEBEZPEČÍ!

Bezpečnostní pokyn: označuje nebezpečnou situaci, která, pokud se jí nezabrání, bude mít za následek smrt nebo vážné zranění.



VÝSTRAHA!

Bezpečnostní pokyn: označuje nebezpečnou situaci, která, pokud se jí nezabrání, může mít za následek smrt nebo vážné zranění.



UPOZORNĚNÍ!

Bezpečnostní pokyn: označuje nebezpečnou situaci, která, pokud se jí nezabrání, může mít za následek lehké nebo středně těžké zranění.



POZOR!

označuje nebezpečnou situaci, která, pokud se jí nezabrání, může mít za následek majetkové škody.



POZNÁMKA

Doplňující informace týkající se obsluhy výrobku.

Bezpečnostní pokyny

Základní bezpečnost



VÝSTRAHA! Nedodržení těchto varování by mohlo mít za následek smrt nebo vážné zranění.

Nebezpečí výbuchu

- Opravy přístroje směřjí provádět pouze kvalifikovaní pracovníci. Nesprávně provedené opravy mohou být zdrojem značných rizik.
- Pórovité či poškozené hadice ihned vyměňte.
- Nikdy nepozměňujte trysky, injektor ani hořáky.
- Tento přístroj se smí používat pouze s plynovou hadicí a regulátorem schváleným CE (doporučeno vašim prodejcem) a musí být připojen pouze k láhvi s butanem nebo propanem (doporučeno vašim prodejcem).
 - Nepoužívejte adaptéry ani přístroj neupravujte pro montáž jiných konektorů nebo lahví.
 - Nepokoušejte se montovat jiné typy plynových lahví nebo kartuší.
- Zabraňte kroucení či zalomení plynové hadice.

Nebezpečí ohrožení zdraví

- Tento přístroj musí být nainstalován v souladu se všemi národními předpisy platnými v zemi použití.
- Tento přístroj mohou používat děti od 8 let a osoby se sníženými fyzickými, smyslovými nebo duševními schopnostmi nebo s nedostatečnými zkušenostmi a znalostmi, pokud jsou pod dohledem nebo obdržely pokyny týkající se používání spotřebiče bezpečným způsobem a porozuměly souvisejícím nebezpečím.

- Děti musejí být pod dohledem tak, aby si s přístrojem nehrály.
- Čištění nesmějí provádět děti bez dozoru.

Bezpečnost za provozu přístroje



NEBEZPEČÍ! Nedodržení tohoto pokynu bude mít za následek smrt nebo vážné zranění.

Nebezpečí otravy oxidem uhelnatým

- Příklad nikdy nepoužívejte v interiéru. Spalováním zkapalněného plynu vzniká oxid uhelnatý, který se hromadí uvnitř uzavřených prostor.
- Používejte pouze venku.



VÝSTRAHA! Nedodržení těchto varování by mohlo mít za následek smrt nebo vážné zranění.

Nebezpečí výbuchu

- Tento přístroj se smí používat pouze v nadzemním venkovním prostředí s přirozeným větráním a bez mrtvých prostor, v němž jsou úniky plynu a produkty spalování rychle rozptýleny větrem a přirozenou konvekcí.
- Tento přístroj nepoužívejte, pokud netěsní, je poškozen nebo nefunguje správně.
- Před připojením plynové láhve zkontrolujte, zda jsou těsnění mezi přístrojem a plynovou lahví na svém místě a v dobrém stavu.
- Příklad nepoužívejte, pokud má poškozená nebo opotřebená těsnění.
- Do blízkosti tohoto přístroje neumísťujte chemikálie, hořlavé materiály ani nestříkejte aerosoly.
- Nepracujte s přístrojem, z něhož byly sejmuty panely, kryty nebo ochranné kryty a který není odvětráván.
- Příklad neupravujte.

Nebezpečí požáru

- Během používání musí být tento přístroj chráněn před hořlavými materiály.
- Na přístroj nepokládejte žádné předměty ani je o přístroj neopírejte.

Nebezpečí popálení

- Přístupné části mohou být velmi horké. Malé děti udržujte mimo dosah.

Nebezpečí ohrožení zdraví

- Příklad používejte, pouze pokud na něj může dohlížet dospělá osoba.



UPOZORNĚNÍ! Nedodržení těchto upozornění by mohlo mít za následek lehké nebo střední zranění.

Nebezpečí popálení

- Příklad během používání nepřemísťujte.
- Dříve než se přístroje dotknete holými rukama, nechejte jej řádně vychladnout.
- Ke zvedání přístroje vždy používejte rukojeť.
- Z bezpečnostních důvodů nikdy neblokuje výfuky hořáku.



POZNÁMKA

- Před použitím přístroje si přečtěte pokyny.

Bezpečnost při manipulaci s nádobami se zkapalněným plynem



VÝSTRAHA! Nedodržení těchto varování by mohlo mít za následek smrt nebo vážné zranění.

- Po použití vždy odpojte nádobu se zkapalněným plynem.
- Nádobu se zkapalněným plynem skladujte mimo dosah topných nebo kuchyňských spotřebičů a jiných světelných nebo tepelných zdrojů v dobře větraném místě a mimo dosah dětí.
- **Nikdy** neskladujte nádoby se zkapalněným plynem na nevětraných místech nebo pod úrovní podlahy (nálevkovitě vybraní v podlaze).
- **Nikdy** neskladujte nádoby se zkapalněným plynem v budovách, jako jsou garáže.
- Nádobu se zkapalněným plynem neukládejte na bok.
- Nádobu se zkapalněným plynem chraňte před přímým slunečním zářením. Teplota by neměla překročit 50 °C.

Obsah dodávky

Č. na obr. strana 3	Počet	Označení
1	1	Ohřívač vody
2	1	Sprchový nástavec
3	1	Vodní čerpadlo 12 V(ss) s vodní hadicí
4	1	Kabel 12 V(ss)
5	1	Přepravní taška

Technický popis

Tento ohřívač vody je navržen tak, aby zvýšil teplotu výstupní vody v průměru o 25 °C nad teplotu vstupní vody. Teplotu lze nastavit pomocí ovládacího knoflíku teploty. Průtok vody lze nastavit pomocí regulačního spínače průtoku vody.

Přístroj lze přemístit pomocí rukojeti.

Přepravní taška umožňuje snadnou přepravu.

Bezpečnostní prvky

Snímač nadměrné teploty

Přístroj nedovolí, aby hořák zůstal v provozu, jakmile teplota výstupní vody dosáhne 50 °C. Hořák se automaticky znovu zapálí, jakmile výstupní teplota klesne pod 50 °C.

Snímač průtoku vody

Abyste hořák mohl zapálit, systémem musí protékat voda. V případě, že je přívod vody omezen nebo zastaven, tj. spínač sprchové hlavice je v poloze „OFF“ (Vypnuto), hořák se zhasne a znovu se nezapálí, dokud nebude opět zahájen průtok vody.

Spínač naklápění

V případě, že se přístroj bude během provozu přemísťovat, vypne se a musí být vypnutý až do okamžiku nalezení vhodné plochy.

Přehled výrobku

Č. na obr. 2, strana 3	Označení
1	Výfuk hořáku
2	Ovládací knoflík teploty
3	Rukojeť
4	Kontrolní okénko hořáku
5	Přívod plynu
6	Výtokový kohout vody
7	Přívod vody
8	12 V zásuvka
9	Elektrická zásuvka vodního čerpadla

Č. na obr. 1, strana 3	Počet	Označení
6	1	Tryska
–	1	Návod k montáži a obsluze

Použití v souladu s účelem

Ohřívač vody je vhodný pro:

- dodávku ohřáté vody pro mytí, čištění a sprchování venku

Ohřívač vody **není** vhodný pro:

- zásobování pitnou vodou,
- používání jako kuchyňský spotřebič,
- provoz v uzavřených budovách, stanech nebo předstanech,
- provoz v karavanech, obytných vozidlech nebo lodích,
- rychlost větru > 10 km/h.

Tento výrobek je vhodný pouze k určenému účelu a použití v souladu s tímto návodem.

Tento návod poskytuje informace, které jsou nezbytné pro řádnou instalaci a/nebo provoz výrobku. Nedostatečná instalace a/nebo nesprávný provoz či údržba povedou k neuspokojivému výkonu a možné závadě.

Výrobce nepřijímá žádnou odpovědnost za jakékoli zranění nebo poškození výrobku vyplývající z následujícího:

- Nesprávné sestavení nebo připojení včetně nadměrného napětí
- Nesprávná údržba nebo použití jiných náhradních dílů než původních dílů dodaných výrobcem
- Změna výrobku bez výslovného souhlasu výrobce
- Použití k jiným účelům, než jsou popsány v tomto návodu

Společnost Kampa si vyhrazuje právo změnit vzhled a specifikace výrobku.

10 Vypínač

11 Regulační spínač průtoku vody

Nastavení ohřívače vody



VÝSTRAHA! Nebezpečí požáru

Místo pro nastavení ohřívače vody musí splňovat následující požadavky:

- použití pouze venku
- otevřené, dobře větrané místo, které je chráněno před přímým větrem
- plocha pro umístění ohřívače vody
 - mimo dosah tepelně odolných a nehořlavých materiálů
 - rovina pro stání na zemi nebo nad zemí
- pevná, stabilní a plochá rovina

1. Příklad umístění na plochu, která splňuje výše uvedené požadavky.
2. Všechny hadice narovnejte, aby nebyly zalomené ani zkroucené.
3. K přístroji připojte kabel 12 V(ss) vodního čerpadla a vodní hadici (viz obr. **3**, strana 4).
4. K přístroji připojte plynovou hadici (viz obr. **5**, strana 4).
5. Druhý konec plynové hadice připojte k regulátoru plynu (viz obr. **6**, strana 5).
6. Regulátor plynu připojte k plynové lahvi podle pokynů výrobce.
7. Zkontrolujte, zda jsou všechny přípojky těsné.
8. Zapněte regulátor plynu.



VÝSTRAHA! Nebezpečí výbuchu

Nepokoušejte se detekovat úniky plynu pomocí plamene nebo zapalovacího plamene.

9. Zkontrolujte těsnost všech přípojek:
 - Všechny přípojky potřete mýdlovou vodou.
 - Pokud se objeví bubliny, okamžitě vypněte regulátor plynu a před opětovným testem znovu utáhněte přípojku.
 - Pokud se znovu objeví bubliny, přístroj dále nepoužívejte. Kontaktujte autorizovaného zástupce servisu.

10. Pokud nejsou detekovány žádné netěsnosti, otočte regulační ventil do polohy „OFF“ (Vypnuto).
11. Výtokový kohout vody vyklopte z jeho polohy uložení na boční stranu přístroje (viz obr. **4 1.**, strana 4).
Pro použití sprchové hlavice:
K přístroji upevněte sprchovou hlavici a hadicovou sestavu (viz obr. **4 2.**, strana 4).
12. Zkontrolujte, zda je hlavní vypínač na zadní straně přístroje v poloze „OFF“ (Vypnuto). Připojte 12 V(ss) kabel k přístroji a poté 12 V zástrčku k vhodnému napájecímu zdroji stejnosměrného proudu (viz obr. **7**, strana 6).

Používání ohřívače vody

Požadavky na provoz

Následující vybavení není součástí dodávky a musí být poskytnuto uživatelem:

- Plynová láhev s butanem nebo propanem
- Regulátor plynu (přívodní tlak: viz kap. „Technické údaje“ na straně 136)
- Plynová hadice (délka: max. 1,5 m)
- Napájení 12 V(ss) (např. vozidlem, síťovým adaptérem nebo akumulátorem)
- Čistý přívod vody

Regulátor plynu a plynová hadice musí být schváleny CE a splňovat národní bezpečnostní požadavky. V případě dotazů kontaktujte svého prodejce nebo dodavatele plynu.

Zapnutí



VÝSTRAHA! Nebezpečí požáru

- Zajistěte, aby všechny přívody a výfuky vzduchu byly bez překážek a uzavřeny.
- Přístroj nesmí být provozován blíže než 800 mm po stranách a 800 mm nad všemi hořlavými povrchy, tkaninami, hořlavými materiály a osobami.



UPOZORNĚNÍ! Nebezpečí ohrožení zdraví

Jako vstupní vodu nepoužívejte vodu přímo z řek, jezer nebo moře.



POZNÁMKA

Ohřívač zhasne, pokud se použije při rychlosti větru nad 10 km/h.

1. Ponořte čerpadlo do vhodné nádrže s čistou vodou (viz obr. **8**, strana 6).
2. Výtokový kohout vody (obr. **2** 6strana 3) pře-suňte do požadované polohy.
3. Pod výtokový kohout vody umístěte vhodnou nádobu na vodu.
4. Zajistěte, aby byl regulační spínač průtoku vody (obr. **2** 11, strana 3) v poloze „ote-vřeno“.



POZOR!

Dbejte na to, abyste sprchovou hlavici posunuli směrem od ohřívače vody, aby se na přístroj nerozliła žádná voda.

5. **Pro použití sprchové hlavice:**
Sprchovou hlavici přesuňte do požadované polohy.
Zajistěte, aby byl regulační spínač průtoku vody (obr. **2** 11, strana 3) v poloze „ote-vřeno“.
Posuňte spínač sprchové hlavice do polohy „ON“ (Zapnuto) (obr. **9**, strana 6).
6. Zkontrolujte, zda jsou všechny přípojky těsné.
7. Zapněte regulační ventil plynu.
8. Přepněte hlavní vypínač (obr. **2** 10, strana 3) do polohy „ON“ (Zapnuto).

✓ Ze sprchové hlavice nebo výtokového kohoutu vody by měla do 20 sekund začít vytékat voda, pak by mělo být slyšet elektronické zapalování hořáku.

9. Ujistěte se o přítomnosti plamene hořáku pozorováním přes kontrolní okénko hořáku (obr. **2** 4, strana 3) na přístroji.



UPOZORNĚNÍ! Nebezpečí popálení

Před použitím vody zkontrolujte její teplotu. Výstupní voda může dosáhnout teploty 50 °C.

10. V případě potřeby upravte teplotu vody otčením ovládacího knoflíku teploty (obr. **2** 2, strana 3) z polohy minimálního ohřevu na maximální ohřev, abyste dosáhli požadované úrovně ohřevu.
11. V případě, že je nárůst teploty nedostatečný, jednoduše nechejte protéct vodu přístrojem, aby se ohřátá voda vrátila do zásobníku se vstupní vodou, a poté tuto vodu znovu nechejte protéct přístrojem, dokud nebude dosaženo požadované teploty.

Zastavení průtoku vody

► Zavřete regulační spínač průtoku vody (obr. **2** 11, strana 3).

Pro použití sprchové hlavice:

► Zastavte průtok vody posunutím spínače sprchové hlavice do polohy „OFF“ (Vypnuto) (obr. **10**, strana 6) a uzavřením regulačního spínače průtoku vody (obr. **2** 11strana 3).

Pokračující průtok vody



UPOZORNĚNÍ! Nebezpečí popálení

Voda přítomná v tepelném výměníku po zastavení průtoku se může velmi zahřát. Před použitím vody zkontrolujte její teplotu.

► Otevřete regulační spínač průtoku vody (obr. **2** 11, strana 3).

► Pro použití sprchové hlavice:

Posuňte spínač sprchové hlavice do polohy „ON“ (Zapnuto) (obr. **10**, strana 6).

✓ Voda začne protékat a hořák se znovu zapálí do 5 sekund.

Vypnutí

1. Zastavte průtok vody (viz kap. „Zastavení průtoku vody“ na straně 133).
2. Přepněte hlavní vypínač (obr. **2** 10, strana 3) do polohy „OFF“ (Vypnuto).
3. Po použití vypněte přívod plynu na plynové láhvi.

Odpojení ohřívače vody od plynové láhve

1. Zkontrolujte, zda je přístroj zcela zhaslý, regulátor plynu je v poloze „OFF“ (Vypnuto) a všechny plochy jsou chladné.
2. Podle pokynů výrobce regulátoru plynu odpojte regulátor plynu od plynové láhve.

Čištění a péče



POZOR!

- Přístroj nikdy nečistěte pod tekoucí vodou nebo v myčce nádobí.
- Zabraňte vniknutí vody do výstupů hořáku, pláště nebo provzdušňovacích otvorů umístěných v základně trubky hořáku.
- K čištění nepoužívejte žádné ostré nebo tvrdé předměty, čisticí píský nebo bělidlo, protože mohou přístroj poškodit.

► Pokud je to nutné, očistěte přístroj zvenčí mírným čisticím prostředkem a vlhkým hadrem.

Odstraňování poruch a závad

Porucha	Možná příčina	Náprava
Ze sprchové hlavice neteče voda.	Přístroj je vypnutý.	Zapněte přístroj.
	Přívod vody je nedostatečný.	Zajistěte dostatečný přívod vody.
	Vodní čerpadlo není připojeno k přístroji.	Připojte vodní čerpadlo k přístroji.
	Napájení stejnosměrného proudu není dostatečné.	Zajistěte dostatečné napájení stejnosměrného proudu.
	Spínač sprchové hlavice je v poloze „OFF“ (Vypnuto).	Přepněte spínač sprchové hlavice do polohy „ON“ (Zapnuto).

Skládování ohřívače vody

1. Když je přístroj v provozu, vypněte regulátor plynu.
✓ Hořák bude pokračovat v provozu, dokud z plynové hadice a sestavy regulátoru plynu neunikne veškerý plyn.
2. Přepněte hlavní vypínač (obr. **2** 10, strana 3) do polohy „OFF“ (Vypnuto).
3. Odpojte vodní čerpadlo od spotřebiče (viz obr. **11**, strana 7) a nechte všechnu vodu odtéct (obr. **12**, strana 7).
4. Odpojte sprchovou hlavici a vodní hadici od vývodu vody (viz obr. **13**, strana 7) a nechte všechnu vodu odtéct (obr. **14**, strana 7).
5. Odpojte kabel 12 V(ss) (viz obr. **15**, strana 8).
6. Odpojte plynovou hadici od přístroje (viz obr. **16**, strana 8).
7. Odpojte plynovou hadici od regulátoru plynu (viz obr. **17**, strana 9).
8. Podle pokynů výrobce regulátoru plynu odpojte regulátor plynu od plynové láhve.
9. Nechejte přístroj řádně vychladnout.
10. Přístroj a jeho součásti uložte do přepravní tašky.
11. Přepravní tašku umístěte na suché a dobře větrané místo bez přímého slunečního záření, zdrojů tepla a vznícení.

Porucha	Možná příčina	Náprava
Hořák se nerozsvítí.	Ze sprchové hlavice neteče voda.	Přepněte spínač sprchové hlavice do polohy „ON“ (Zapnuto).
	Vstupní voda má teplotu nad +50 °C.	Nechte vstupní vodu vychladnout pod +50 °C.
	Plynová láhev je vyprázdněná.	Zapněte plynovou láhev.
	V plynové láhvi není žádný plyn.	Vyměňte plynovou láhev.
Voda není dostatečně horká.	Vstupní voda je příliš studená. Přístroj může zvýšit teplotu vody o cca 25 °C.	Vodu nechejte cirkulovat, dokud nebude dosaženo požadované teploty.
	Bylo spuštěno bezpečnostní zařízení proti přehřátí.	Systém nechejte vychladnout, dokud se nerozepne bezpečnostní spínač proti přehřátí.

Záruka

Na výrobek je poskytována záruka v souladu s platnými zákony. Pokud je výrobek vadný, kontaktujte pobočku výrobce ve vaší zemi nebo svého prodejce (viz kampaoutdoors.com/store-locator).

K vyřízení opravy nebo záruky nezapomeňte odeslat následující dokumenty:

- Kopie účtenky s datem zakoupení
- Důvod reklamace nebo popis závady

Likvidace

Recyklace obalového materiálu



- Obalový materiál likvidujte v odpadu určeném k recyklaci.

Recyklace výrobků s nevyměnitelnými bateriemi, dobíjecími bateriemi nebo světelnými zdroji





- Pokud výrobek obsahuje nevyměnitelné baterie, dobíjecí baterie nebo světelné zdroje, nemusíte je před likvidací odstraňovat.



- Pokud budete chtít výrobek definitivně zlikvidovat, informace o příslušném postupu v souladu s platnými předpisy pro likvidaci vám sdělí místní recyklační středisko nebo specializovaný prodejce.
- Výrobek lze bezplatně zlikvidovat.

Technické údaje

Obecné údaje

	Geyser
Jmenovitý přívod tepla:	5 kW
Použitelný tlak vody:	0,025 – 0,1 MPa
Vstupní napětí:	12 V
Délka hadice čerpadla:	1,5 m
Délka sprchové hadice:	2,5 m
Délka kabelu 12 V:	5 m
Rozměry (š x v x h):	310 x 245 x 300 mm
Hmotnost:	4 kg
Shoda:	 

Požadavky na plyn

	Geyser			
Země určení:	BE, FR, GB, GR, IE, IT, PT, ES, CH	CY, CZ, DK, EE, FI, LT, MT, NL, NO, SK, SI, SE, HU, BG, LV, LU, RO	PL	DE, AT, CH
SKU:	9120000829			9120001936
Kategorie přístroje:	I3+	I3B/P		
Typ plynu:	G30/G31	G30		
Přívodní tlak (v mbar):	28 – 30/37	30	37	50
Min. tlak plynu (v mbar):	20		25	42
Max. tlak plynu (v mbar):	35		45	57
Velikost injektoru (v mm):	0,57		0,51	0,49

A termék mindenkor szakszerű telepítése, használata és karbantartása érdekében kérjük figyelmesen olvassa el az ebben a termék kézikönyvben található utasításokat, irányelveket és figyelmeztetéseket, valamint mindig tartsa be ezeket. Ezt az útmutatót a termék közelében KELL tartani.

A termék használatba vételével Ön kijelenti hogy figyelmesen elolvasta az összes utasítást, irányelvet és figyelmeztetést, valamint megértette és elfogadja az itt leírt szerződési feltételeket. Ön elfogadja, hogy kizárólag a rendeltetésének megfelelő célra és a jelen termék kézikönyvben leírt útmutatásoknak, irányelveknek és figyelmeztetéseknek, valamint a hatályos törvényeknek és szabályozásoknak megfelelően használja ezt a terméket. Az itt leírt utasítások és figyelmeztetések elolvasásának és betartásának elmulasztása saját és mások sérüléséhez, a termék vagy a közelben található más anyagi javak károsodásához vezethet. Ez a termék kézikönyv és a benne található utasítások, irányelvek és figyelmeztetések, valamint a kapcsolódó dokumentációk módosulhatnak és frissülhetnek. Naprakész termékinformációk érdekében kérjük látogasson el a következő honlapra: kampaoutdoors.com.

Tartalomjegyzék

Szimbólumok magyarázata	137
Biztonsági útmutatások	137
A csomag tartalma	139
Rendeltetésszerű használat	139
Műszaki leírás	139
A vízmelegítő felállítása	140
A vízmelegítő használata	141
Tisztítás és karbantartás	142
A vízmelegítő tárolása	142
Hibaelhárítás	143
Szavatosság	143
Ártalmatlanítás	144
Műszaki adatok	144

Szimbólumok magyarázata



VESZÉLY!

Biztonsági útmutatás: veszélyes helyzetet jelöl, amely súlyos sérülést vagy halált okoz, ha nem kerülik el.



FIGYELMEZTETÉS!

Biztonsági útmutatás: veszélyes helyzetet jelöl, amely súlyos sérülést vagy halált okozhat, ha nem kerülnek el.



VIGYÁZAT!

Biztonsági útmutatás: veszélyes helyzetet jelöl, amely könnyű vagy mérsékelt sérülést okozhat, ha nem kerülnek el.



FIGYELEM!

Olyan helyzetet jelöl, amely vagyoni kárt okozhat, ha nem kerülnek el.



MEGJEGYZÉS

A termék kezelésére vonatkozó kiegészítő információk.

Biztonsági útmutatások

Alapvető biztonság



FIGYELMEZTETÉS! Ezeknek a figyelmeztetéseknek a figyelmen kívül hagyása súlyos, vagy halálos sérüléshez vezethet.

Robbanásveszély

- Ezen a készüléken csak szakember végezhet javításokat. A szakszerűtlen javítások jelentős veszélyeket okozhatnak.
- A kilyukadt, vagy sérült tömlőket azonnal ki kell cserélni.
- Soha ne módosítsa a fűvókákat, az adagolót vagy az égőfejeket.
- Ezt a készüléket csak EK engedéllyel rendelkező gáztömlővel és adagolóval szabad használni (kiskereskedője javasol ilyet) és bután vagy propán gázpalackhoz kell csatlakoztatni (kiskereskedője javasol ilyet).
 - Annak érdekében, hogy más csatlakozókhoz vagy palackokhoz is lehessen használni, ne használjon átalakítókat vagy ne módosítsa a készüléket.
 - Ne próbáljon meg más típusú gázpalackokat vagy patronokat csatlakoztatni.
- Kerülje el a tömlő megcsavarodását vagy megtörését.

Égésveszélyveszély

- A készüléket a felhasználási országban érvényben lévő szabályozásoknak megfelelően kell telepíteni.

- A készüléket 8 év feletti gyermekek, valamint korlátozott fizikai, érzékelési és mentális képességű, illetve megfelelő tapasztalattal és tudással nem rendelkező személyek csak felügyelet mellett, illetve a készülék biztonságos használatát és az abból eredő veszélyeket megértve használhatják.
- A gyermekeket felügyelni kell annak érdekében, hogy ne játsszanak a készülékkel.
- A tisztítást felügyelet nélküli gyermekek nem végezhetik el.

- Tárolás során ne helyezzen tárgyakat a készülékre, vagy ne döntson tárgyakat a készüléknek.

Égési sérülés veszélye

- A hozzáférhető részek nagyon forróak lehetnek. A kisgyermeket tartuk távol tőle.

Egészségkárosodás veszélye

- A készüléket csak felnőtt felügyelet mellett üzemeltesse.



VIGYÁZAT! Ezeknek a felhívásoknak a figyelmen kívül hagyása könnyű vagy mérsékelt sérüléshez vezethet.

Égési sérülés veszélye

- Ne mozdítsa el a készüléket használat közben.
- Pusztá kézzel történő megérintés előtt hagyja lehűlni a készüléket.
- A készülék felemeléséhez mindig a fogantyút használja.
- Biztonsági okokból soha ne zárja el az égőfej levegőkimeneteket.



MEGJEGYZÉS

- A készülék használatba vétele előtt olvassa el a használati utasítást.

Folyékony gázt tartalmazó palackok kezelésére vonatkozó biztonsági óvintézkedések



FIGYELMEZTETÉS! Ezeknek a figyelmeztetéseknek a figyelmen kívül hagyása súlyos, vagy halálos sérüléshez vezethet.

- Használat után mindig válassza le a folyékony gázt tartalmazó palackot.
- A folyékony gázt tartalmazó palackokat mindig fűtő-, vagy főzőberendezésektől és más szikra-, vagy hőforrásoktól elzárva, jól szellőző területen, gyermekektől elzárva tárolja.
- **Soha ne** tárolja a folyékony gázt tartalmazó palackokat szellőzés nélküli helyeken vagy a talajszint alatt (tölcszerű bemélyedésekben).
- **Soha ne** tárolja a folyékony gázt tartalmazó palackokat épületekben, például garázsban.
- Ne tárolja a folyékony gázt tartalmazó palackokat az oldalukra fektetve.
- Védje a folyékony gázt tartalmazó palackokat a közvetlen napsugárzástól. A hőmérséklet soha ne haladja meg az 50 °C-ot.

A készülék biztonságos üzemeltetése



VESZÉLY! Ennek az útmutatásnak a figyelmen kívül hagyása súlyos vagy halálos sérüléshez vezet.

Szénmonoxid mérgezés veszélye

- A készüléket tilos beltérben használni. A folyékony gáz égése során szénmonoxid keletkezik, amely a zárt helyiségekben felhalmozódik.
- Csak kültéri használatra alkalmas.



FIGYELMEZTETÉS! Ezeknek a figyelmeztetéseknek a figyelmen kívül hagyása súlyos, vagy halálos sérüléshez vezethet.

Robbanásveszély

- A készüléket csak földszint feletti, nyitott, természetes szellőzéssel rendelkező, pangó levegőjű területekkel nem rendelkező helyszíneken szabad használni, ahol a termék gázszivárgását és az égéstermékeket a szél és a természetes légáramlás gyorsan eloszlatja.
- Ha szivárog, meghibásodott, vagy nem működik megfelelően, akkor nem használja ezt a készüléket.
- A gázpalack csatlakoztatása előtt ellenőrizze, hogy a készülék és a gázpalack közötti tömítések a helyükön vannak-e, és megfelelő állapotúak-e.
- Ha a tömítések sérültek, vagy elhasználódtak, akkor ne használja a készüléket.
- A készülék mellé ne helyezzen vegyszereket, tűzveszélyes anyagokat, vagy aeroszol sprayket.
- Szellőzés nélkül ne használja a készüléket eltávolított panelekkel, borításokkal vagy védőkkel.
- A készüléken végzett mindenfajta módosítás veszélyes lehet.

Tűzveszély

- A készülék használata során a tűzveszélyes anyagokat tartuk távol.

A csomag tartalma

Sz. lásd: 1. ábra, 3. oldal	Mennyi- ség	Megnevezés
1	1	Vízmelegítő
2	1	Zuhany szerelvény
3	1	12 V egyenáramú szivattyú víztömlővel
4	1	12 V egyenáramú kábel
5	1	Hordozótáska
6	1	Csatlakozó
-	1	Szerelési és kezelési útmutató

Rendeltetésszerű használat

A vízmelegítő a következő célokra alkalmas:

- meleg víz biztosítása kültéri mosogatáshoz, tisztításhoz és zuhanyzáshoz

A vízmelegítő a következő célokra **nem** alkalmas:

- ivóvízellátás
- használat főzőberendezésként
- üzemeltetés zárt épületekben, sátrakban, vagy elősátrakban
- üzemeltetés lakókocsikban, lakóautókban vagy hajókon
- szélesség > 10 km/ó

Ez a termék az itt leírt utasításoknak megfelelő rendeltetésszerű használatra alkalmas.

Ez a kézikönyv olyan információkat nyújt, amelyek a termék szakszerű telepítéséhez és/vagy üzemeltetéséhez szükségesek. A hibás telepítés és/vagy a szakszerűtlen üzemeltetés vagy karbantartás elégtelen teljesítményhez és potenciálisan meghibásodáshoz vezethet.

A gyártó nem vállal felelősséget a termék olyan károsodásáért, vagy sérülésekért, amelyek a következőkre vezethetők vissza:

- Hibás összeszerelés vagy csatlakoztatás, ideértve a túlfeszültséget is

- Helytelen karbantartás, vagy a gyártó által szállított eredeti cserealkatrészekről eltérő cserealkatrészek használata
- A termék kifejezett gyártói engedély nélküli módosítása
- Az útmutatóban leírt céloktól eltérő felhasználás

A Kampa fenntartja a termék megjelenésének és specifikációjának módosítására vonatkozó jogát.

Műszaki leírás

A vízmelegítőt arra tervezték, hogy a bemenő víz hőmérsékleténél átlagosan 25 °C-kal melegebb kimenő vizet bocsásson ki. A hőmérsékletet a hőmérsékletszabályozó gombbal lehet beállítani. A vízáramlást a vízáramlás-szabályzó kapcsolóval lehet beállítani.

A készülék a hordozófogantyúnál fogva mozgatható.

Az egyszerű szállítást egy hordozótáska segíti.

Biztonsági funkciók

Túlmelegedés érzékelő

Ha a kiáramló víz hőmérséklete eléri a 50 °C-ot, akkor a készülék nem hagyja, hogy tovább üzemeljen az égőfej. Ha a kiáramló víz hőmérséklete 50 °C-ot alá csökken, akkor az égőfej automatikusan újra begyullad.

Vízáramlás érzékelő

Az égőfej begyulladásához víznek kell átáramolnia a rendszeren. Abban az esetben, ha a vízellátás korlátozott, vagy szünetel, pl. a zuhanyfej kapcsolója „KI” pozícióban van, az égőfejt kialszik, és csak akkor gyullad be ismét, ha ismét elindul a vízáramlás.

Billenőkapcsoló

Abban az esetben, ha használat közben mozgatja a készüléket, az leáll és ki kell kapcsolni, amíg egy megfelelő felületre nem helyezi.

A termék áttekintése

Sz. lásd:	Megnevezés
2. ábra, 3. oldal	
1	Égőfej levegőkimenete
2	Hőmérséklet-szabályzó gomb
3	Hordozófogantyú
4	Égőfej kémléőablaka
5	Gáz bemenet
6	Vízkiemeneti csap
7	Víz bemenet
8	12 V áramellátás aljzat
9	Vízszivattyú áramellátás aljzat
10	Be- / kikapcsoló
11	Vízáramlás szabályzókapcsoló

A vízmelegítő felállítása



FIGYELMEZTETÉS! Tűzveszély

A vízmelegítő felállításának helyszíne meg kell hogy feleljen a következő követelményeknek:

- csak kültéren
- nyitott, jól szellőző hely, amely védve van a közvetlen szélétől
- elhelyezési felület a vízmelegítő számára
 - hőálló, nem tűzveszélyes vagy nem éghető anyagokból készült
 - szintje megegyezik a talaj szintjével, vagy magasabb ennél
- szilárd, stabil, sík felület

1. A készüléket egy olyan felületre helyezze, amely megfelel a fenti követelményeknek.
2. Egyenesítse ki az összes tömlőt és biztosítsa, hogy ne maradjanak benne törések, vagy megcsavarodások.
3. Csatlakoztassa a szivattyú 12 V egyenáramú kábelét és a víztömlőt a készülékhez (lásd: **3.** ábra, 4. oldal).

4. Csatlakoztassa a gáztömlőt a készülékhez (lásd: **5.** ábra, 4. oldal).
5. A gáztömlő másik végét csatlakoztassa a gáz nyomásszabályzójához (lásd: **6.** ábra, 5. oldal).
6. A gyártó útmutatásait követve csatlakoztassa a gáz nyomásszabályzóját a gázpalackhoz.
7. Ellenőrizze, hogy az összes csatlakozó szorosan meg van-e húzva.
8. Kapcsolja be a gáz nyomásszabályzóját.



FIGYELMEZTETÉS! Robbanásveszély

Lánggal, vagy őrlánggal ne próbáljon meg gázzívárgást észlelni.

9. Az összes csatlakozónál ellenőrizze a gázzívárgást:
 - Vonja be szappanos vízzel az összes csatlakozót.
 - Ha buborékok keletkeznek, azonnal kapcsolja ki a gáz nyomásszabályzóját és az ellenőrzés újbóli végrehajtása előtt húzza meg újra a csatlakozót.
 - Ha ismét buborékokat lát, ne használja tovább a készüléket. Vegye fel a kapcsolatot a hivatalos vevőszolgálattal.
10. Ha nem észlel szívárgást, akkor állítsa a nyomásszabályzó szelepet „KI” pozícióba.
11. Hajtsa ki a vízkiemeneti csapot a tárolási pozíciójából a készülék oldala felé (lásd: **4.** ábra **1.**, 4. oldal).
A zuhanyfej használatához:
Csatlakoztassa a zuhanyfejet és a tömlőszerelvényt a készülékhez (lásd: **4.** ábra **2.**, 4. oldal).
12. Biztosítsa, hogy a készülék hátoldalán található áramellátás kapcsoló „KI” pozícióban legyen. Csatlakoztassa a 12 V egyenáramú kábelét a készülékhez és csatlakoztassa a 12 V dugaszat egy a célra alkalmas egyenáramú áramforráshoz (lásd: **7.** ábra, 6. oldal).

A vízmelegítő használata

Az üzemeltetés feltételei

A következő berendezések nincsenek benne a kiszállított csomagban és ezekről a felhasználónak kell gondoskodnia:

- Bután vagy propán gázpalack
- Gáz nyomásszabályzó (tápnomás: lásd: „Műszaki adatok” fejr., 144. oldal)
- Gáztömlő (hossz: max. 1,5 m)
- 12 V egyenáramú tápellátás (pl. egy jármű, hálózati adapter, vagy akkumulátorcsomag)
- Tiszta vízellátás

A gáz nyomásszabályzó és a gáztömlő EK tanúsítvánnyal kell hogy rendelkezzenek és meg kell hogy feleljenek az országos biztonsági követelményeknek. Ha kérdése van, vegye fel a kapcsolatot a kereskedőjével, vagy a gáz beszállítójával.

Bekapcsolás



FIGYELMEZTETÉS! Tűzveszély

- Biztosítsa, hogy az összes levegőbe-szívó-, és kifúvónyílás szabad és akadálymentes legyen.
- A készüléket minden gyúlékony felülettől, szövetektől, tűzveszélyes anyagoktól és személyektől oldalirányban legalább 800 mm és felfelé is legalább 800 mm távolságra kell üzemeltetni.



VIGYÁZAT! Egészségkárosodás veszélye

Vízforrásként ne használjon közvetlenül folyókból, tavakból, vagy tengerekből származó vizet.



MEGJEGYZÉS

Ha a szélesség meghaladja a 10 km/óra sebességet, akkor a melegítő elalszik.

1. A szivattyút merítse bele egy tiszta vizet tartalmazó, a célra alkalmas víztárolóba (lásd: **8**. ábra, 6. oldal).
2. Állítsa a vízkimeneti csapot (**2**. ábra 6, 3. oldal) a kívánt helyzetbe.

3. Helyezzen egy megfelelő víztároló edényt a vízkimeneti csap alá.
4. Biztosítsa, hogy a vízáramlás szabályozókapcsoló (**2**. ábra 11, 3. oldal) „nyitva” pozícióban legyen.



FIGYELEM!

Annak érdekében, hogy ne fröcskölje le a vízzel a készüléket, a zuhanyfejet helyezze távolabb a vízmelegítőtől.

5. A zuhanyfej használatához:

Állítsa a zuhanyfejet a kívánt pozícióba.

Biztosítsa, hogy a vízáramlás szabályozókapcsoló (**2**. ábra 11, 3. oldal) „nyitva” pozícióban legyen.

Kapcsolja a zuhanyfejet „BE” pozícióba (**9**. ábra, 6. oldal).

6. Ellenőrizze, hogy az összes csatlakozó szorosan meg van-e húzva.
7. Kapcsolja be a gáz nyomásszabályzó szelepet.
8. Állítsa az áramellátás kapcsolót (**2**. ábra 10, 3. oldal) „BE” pozícióba.
- ✓ 20 másodpercen belül víz kezd folyni a zuhanyfejből, vagy a vízkimeneti csapból, majd hallhatja, hogy az elektronikus gyújtás begyújtja az égőfejet.
9. A készüléken az égőfej kémléőablakán (**2**. ábra 4, 3. oldal) át győződjön meg arról, hogy megfelelően üzemel az égőfej.



VIGYÁZAT! Égési sérülés veszélye

A víz használata előtt ellenőrizze a víz hőmérsékletet. A kifolyó víz akár a 50 °C hőmérsékletet is elérheti.

10. Szükség esetén a hőmérséklet-szabályzó gomb (**2**. ábra 2, 3. oldal) minimumról maximális melegítési pozícióba tekerésével állítsa be a víz hőmérsékletet a kívánt szintre.
11. Ha a hőmérséklet emelkedése nem elegendő, akkor a víz a tartályba történő visszavezetésével egyszerűen vezesse át még egyszer a vizet a készüléken, egészen addig, amíg el nem éri a kívánt hőmérsékletet.

A vízáramlás leállítása

- Zárja el a vízáramlás szabályzókapcsolóját (2. ábra 11, 3. oldal).

A zuhanyfej használatához:

- A zuhanyfej kapcsolójának „KI” pozícióba (10. ábra, 6. oldal) állításával és a vízáramlás szabályzókapcsoló (2. ábra 11, 3. oldal) elzárásával állítsa le a vízáramlást.

A vízáramlás visszakapcsolása



VIGYÁZAT! Égési sérülés veszélye

Az áramlás leállításakor a hőcserélőben maradt víz felforrósodhat. A víz használata előtt ellenőrizze a vízhőmérsékletet.

- Nyissa ki a vízáramlás szabályzókapcsolóját (2. ábra 11, 3. oldal).

► A zuhanyfej használatához:

Kapcsolja a zuhanyfejet „BE” pozícióba (10. ábra, 6. oldal)

- ✓ A víz újra áramlani kezd és az égőfej 5 másodpercen belül újra begyullad.

Kikapcsolás

1. A vízáramlás leállítása (lásd: „A vízáramlás leállítás” fejelet, 142. oldal).
2. Állítsa az áramellátás kapcsolót (2. ábra 10, 3. oldal) „KI” pozícióba.
3. Használat után zárja el a gázpalackot.

A vízmelegítő leválasztása a gázpalackról

1. Győződjön meg róla, hogy a készülék teljesen kialudt, a gáz nyomásszabályzó „KI” pozícióban van és az összes felület hideg.
2. A gáz nyomásszabályzó a gázpalackról történő leválasztásához kövesse a gáz nyomásszabályzó gyártójának útmutatásait.

Tisztítás és karbantartás



FIGYELEM!

- Soha ne tisztítsa a készüléket csapvíz alatt vagy mosogatóvízben.
- Ne hagyja hogy víz jusson be az égőfej kimeneteibe, burkolatába, vagy az égőfej-cső aljzatán található szellőzőnyílásokba.
- A tisztításhoz ne használjon éles vagy kemény tárgyakat, dörzsölő hatású tisztítószeret, vagy fehéřítőt mert ezek károsíthatják a készüléket.

- Alkalmanként tisztítsa meg a készülék külső részét kímélő tisztítószerrel és egy nedves kendővel.

A vízmelegítő tárolása

1. Bekapcsolt készülék mellett zárja el a gáz nyomásszabályzót.
- ✓ Az égőfej mindaddig ég, amíg el nem fogy a gáz a gáztömlőből és a gáz nyomásszabályzó szerelvényből.
2. Állítsa az áramellátás kapcsolót (2. ábra 10, 3. oldal) „KI” pozícióba.
3. Válassza le a vízszivattyút a készülékről (lásd: 11. ábra, 7. oldal) és hagyja kifolyni a vizet (12. ábra, 7. oldal).
4. Válassza le a zuhanyfejet és a víztömlőt a vízkimenetről (lásd: 13. ábra, 7. oldal) és hagyja kifolyni a vizet (14. ábra, 7. oldal).
5. Válassza le a 12 V egyenáramú kábelt (lásd: 15. ábra, 8. oldal).
6. Válassza le a gáztömlőt a készülékről (lásd: 16. ábra, 8. oldal).
7. Válassza le a gáztömlőt a gáz nyomásszabályzóról (lásd: 17. ábra, 9. oldal).
8. A gáz nyomásszabályzó a gázpalackról történő leválasztásához kövesse a gáz nyomásszabályzó gyártójának útmutatásait.
9. Hagyja hogy kellően lehűljön a készülék.
10. A készüléket és az alkatrészeit a hordozótáskában tárolja.

11. A hordozótáskát egy száraz és jól szellőző területre helyezze, amely a terméket nem éri közvetlen napsugárzás, hő és szikraforrás.

Hibaelhárítás

Hiba	Lehetséges ok	Megoldás
Nem folyik víz a zuhanyfejből.	A készülék ki van kapcsolva.	Kapcsolja be a készüléket.
	Nem megfelelő a vízellátás.	Gondoskodjon megfelelő vízellátásról.
	A vízszivattyú nincs csatlakoztatva a készülékhez.	Csatlakoztassa a vízszivattyút a készülékhez.
	Nem megfelelő az egyenáramú tápellátás.	Gondoskodjon megfelelő egyenáramú tápellátásról.
	A zuhanyfej kapcsolója „KI” pozícióban van.	Kapcsolja a zuhanyfej kapcsolóját „BE” pozícióba.
Az égőfej nem ég.	Nem folyik víz a zuhanyfejből.	Kapcsolja a zuhanyfej kapcsolóját „BE” pozícióba.
	A bemeneti víz hőmérséklete magasabb mint +50 °C.	Hagyja lehűlni a bemeneti vizet +50 °C alá.
	El van zárva a gázpalack.	Nyissa ki a gázpalackot.
	Nincs gáz a gázpalackban.	Cserélje ki a gázpalackot.
A víz nem elég meleg.	A bemeneti víz túl hideg. A készülék körülbelül 25 °C-kal képes megemlíni a víz hőmérsékletét.	Vezesse vissza a vizet, amíg el nem éri a kívánt hőmérsékletet.
	Aktiválódott a túlmelegedés-védelmi berendezés.	Hagyja lehűlni a rendszert, amíg a hőmérséklet biztonsági kapcsoló ismét nem nyit ki.

Szavatosság

A termékre a törvény szerinti szavatossági időszak érvényes. Amennyiben a termék hibás, lépjen kapcsolatba a gyártó helyi képviselőjével (lásd: kampa-outdoors.com/store-locator) vagy a kereskedővel.

A javításhoz, illetve a garancia adminisztrációhoz a következő dokumentumokat kell mellékelnie a termék beküldésekor:

- A számla vásárlási dátummal rendelkező másolatát
- A reklamáció okát vagy a hibát tartalmazó leírás

Ártalmatlanítás

Csomagolóanyagok újrahasznosítása



- A csomagolóanyagot lehetőleg a megfelelő újrahasznosítható hulladékokhoz tegye.

Nem cserélhető elemeket, akkumulátorokat vagy fényforrásokat tartalmazó termékek újrahasznosítása



► Ha a termék nem cserélhető elemeket, akkumulátorokat vagy fényforrásokat tartalmaz, azokat nem kell eltávolítani az ártalmatlanítás előtt.





► A termék végleges üzemén kívül helyezése esetén tájékozódjon a legközelebbi újrahasznosító központban vagy szakkereskedőjénél a vonatkozó ártalmatlanítási előírásokról.

- A termék ingyenesen ártalmatlanítható.

Műszaki adatok

Általános adatok

	Geyser
Névleges hőfelvétel:	5 kW
Felhasználható víz nyomása:	0,025 – 0,1 MPa
Bemeneti feszültség:	12 V
Szivattyútömlő hossza:	1,5 m
Zuhanytömlő hossza:	2,5 m
12 V kábel hossza:	5 m
Méretek (sz x ma x mé):	310 x 245 x 300 mm
Súly:	4 kg
Megfelelőség:	 

Gázzal szembeni követelmények

Geyser				
Célország:	BE, FR, GB,GR, IE, IT, PT, ES, CH	CY, CZ, DK, EE, FI, LT, MT, NL, NO, SK, SL, SE, HU, BG, LV, LU, RO	PL	DE, AT, CH
SKU:	9120000829			9120001936
Készülékkategória:	I3+	I3B/P		
Gáztípus:	G30/G31	G30		
Tápnomás (mbar-ban):	28 – 30/37	30	37	50
Min. gáznyomás (mbar-ban):	20		25	42
Max. gáznyomás (mbar-ban):	35		45	57
Adagoló mérete (mm-ben):	0,57		0,51	0,49



Together outdoors

kampaoutdoors.com

Part of the Dometic Group

We distribute our products in around 100 markets. Please ask for your contact point or check the web. kampaoutdoors.com

Manufacturer: Dometic UK Awnings Limited, Witham, Essex, UK

Importer EU: Dometic Germany GmbH, Hollefeldstraße 63, 48282 Emsdetten, Germany