

BEDIENUNGSANLEITUNG

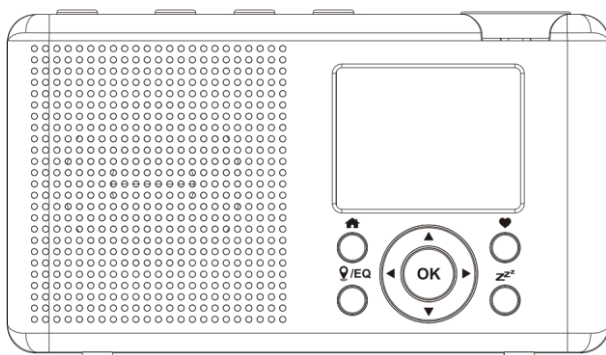

Tragbares Internet Radio mit DAB+ / UKW Radio,
wieder aufladbaren Akku und Bluetooth

Model Nr.: TRA23i



Lesen Sie die gesamte Anleitung des Gerätes sorgfältig durch, bevor Sie das Gerät benutzen. Bewahren Sie die Anleitung für den weiteren Gebrauch gut auf.



INHALTSVERZEICHNIS TRA23i

SICHERHEITSHINWEISE	3
KOPFHÖRER WARNHINWEIS	4
LIEFERUMFANG	4
STROMVERSORGUNG	5
AKKULADEVORGANG	5
BEZEICHNUNG DER BEDIENELEMENTE	6
BASISFUNKTION	8
DAB MODUS	8
FM (UKW) MODUS	14
TECHNISCHE DATEN: TRA23i	20
ENTSORGUNGSHINWEISE	21
VEREINFACHTE EU-KONFORMITÄTSERKLÄRUNG	21
GEWÄHRLEISTUNG	22

SICHERHEITSHINWEISE



- Das Ausrufezeichen im Dreieck weist den Benutzer auf wichtige Bedienungs- und Wartungsanweisungen (Service) in diesem Handbuch hin. Diese sind unbedingt zu befolgen.



- Setzen Sie das Gerät weder Feuchtigkeit noch Regen aus.



- Das Gerät besitzt zum Laden des integrierten Akkus eine DC5V Ladebuchse. Die Verwendung anderer höherer Spannungen kann zum defekt führen.



- Stellen Sie das Gerät so auf, dass immer eine ungestörte Frischluftzufuhr sichergestellt ist. Stellen Sie das Gerät keines Falls auf Teppiche und in der Nähe von Gardinen auf und bauen Sie es nicht in Bücherregale ein.



- Setzen Sie das Gerät weder direkter Sonneneinstrahlung noch Wärmequellen wie z.B. Heizungen, offene Feuerquellen aus.

- 1) Lesen Sie diese Bedienungsanleitung, bevor Sie versuchen, das Gerät anzuschließen oder zu bedienen.
- 2) Diese Bedienungsanleitung zum späteren Nachschlagen gut aufbewahren.
- 3) Das Gerät darf keinem Tropf oder Spritzwasser ausgesetzt werden und es dürfen keine mit Flüssigkeiten gefüllten Gegenstände wie Vasen auf oder in der Nähe des Gerätes aufgestellt werden.
- 4) Keine offenen Flammen wie Kerzen auf das Gerät stellen und das Gerät von offenen Flammen fernhalten.
- 5) Kinder sollten beaufsichtigt werden, um sicherzustellen, dass sie nicht mit dem Gerät spielen.
- 6) Die Belüftung darf nicht durch Abdecken der Lüftungsöffnungen behindert werden.
- 7) Stellen Sie sicher, dass das Gerät zum Laden des integrierten Akkus nur an eine DC 5V Stromquelle angeschlossen werden darf. Bei Verwendung höherer Spannung

kann es zum defekt des Gerätes kommen.

- 8) Nur Zubehör und Ersatzteile verwenden die vom Hersteller frei gegeben sind.
- 9) Installieren Sie das Gerät gemäß den Anweisungen des Herstellers.
- 10) Stellen Sie das Gerät nur in ausreichend belüfteten Umgebungen auf.
- 11) Stellen Sie das Gerät auf eine ebene und stabile Oberfläche.
- 12) Nicht Temperaturen über 40 ° C aussetzen.
- 13) Entsorgen Sie verbrauchte Batterien oder defekte Akkus umweltgerecht.
- 14) Reinigen Sie das Gerät nur mit einem trockenen Tuch.
- 15) Bei Gewitter oder wenn das Gerät für längere Zeit nicht genutzt wird trennen Sie das Gerät vom Stromnetz.
- 16) Dieses Gerät hat keine vom Benutzer zu wartenden Teile. Versuchen Sie nicht, dieses Gerät selbst zu reparieren. Nur qualifiziertes Servicepersonal darf die Wartung durchführen. Bei einem Defekt setzen Sie sich mit Ihrem Händler oder dem Herstellerservice in Verbindung.
- 17) Beachten Sie speziell bei der Bedienung des Gerätes durch Kinder, dass keine Gegenstände in die Geräteöffnungen gesteckt werden dürfen.
- 18) Stellen Sie das Gerät nicht in der Nähe von Fernsehgeräten, Lautsprechern oder anderen Objekten, die starke Magnetfelder erzeugen.
- 19) Lassen Sie das Gerät nicht unbeaufsichtigt, während der Wiedergabe.

KOPFHÖRER WARNHINWEIS

Um Gehörschäden vorzubeugen, vermeiden Sie längeres hören mit erhöhter Lautstärke. Stellen Sie sicher, dass eine geringe Lautstärke eingestellt ist oder das Gerät ausgeschaltet ist, wenn Sie es unbeaufsichtigt lassen.

LIEFERUMFANG

Gerät (TRA23I)	1x
Bedienungsanleitung	1x
USB Kabel	1x

Alle Angaben ohne Gewähr.

Änderungen von Design und Spezifikation auch ohne Vorankündigung vorbehalten

STROMVERSORGUNG

Dieses Gerät besitzt einen wieder aufladbaren 2000mAh Lithium Akku. Laden Sie das Gerät vor dem ersten Gebrauch vollständig auf (ca. 4 Stunden).

- **Niedriger Ladezustand:** Die Ladeanzeige im Display blinkt
- **Ladevorgang:** Die LED auf der Geräterückseite leuchtet rot.
- **Akku voll aufgeladen:** Die LED auf der Geräterückseite leuchtet grün.

Hinweis:

- Der Ladezustand wird wenn das Gerät eingeschaltet ist rechts oben im Display angezeigt.

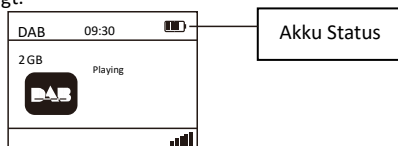

- Es wird empfohlen das Gerät alle 2-3 Monate einmal aufzuladen, um einen Verlust der Akkuleistung zu vermeiden.

AKKULADEVORGANG







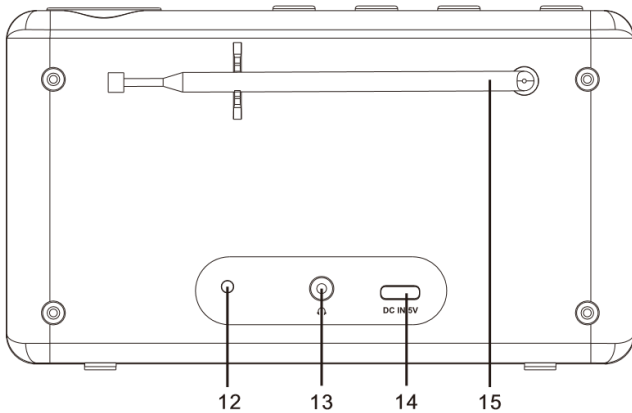
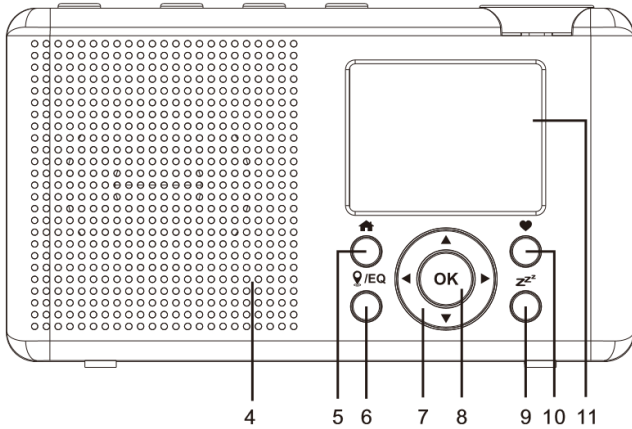
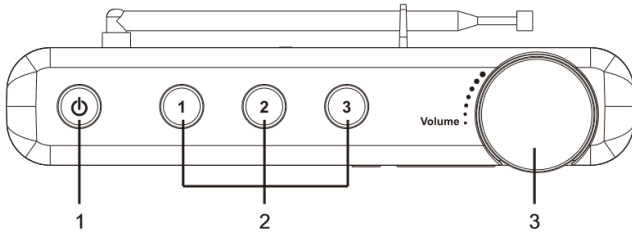

1. Stecken Sie das USB Kabel mit der passenden Seite in die USB DC Buchse.
2. Die andere Seite vom USB Kabel schließen Sie an eine DC 5V Stromquelle (nicht im Lieferumfang enthalten) an.
3. Die LED auf der Geräterückseite leuchtet während des Ladevorgangs rot.
4. Ist der Akku voll aufgeladen leuchtet die LED auf der Geräterückseite grün.
5. Ist das Gerät voll aufgeladen ziehen Sie das USB Kabel vom Gerät ab.

Hinweis:

- **Der Akku ist fest eingebaut und darf nur durch qualifiziertes Service Personal getauscht werden.**

BEZEICHNUNG DER BEDIENELEMENTE



1. []
 - **Einschalten:** ca. 3 Sekunden gedrückt halten.
 - **Ausschalten:** ca. 3 Sekunden gedrückt halten.
2. [PRESET SCHNELLWAHLTASTEN (1, 2, 3)]
 - Schnellwahltasten für die gespeicherten Preset Sender.
3. [VOLUME]
 - Drehen Sie den Lautstärkereglер, um die Lautstärke einzustellen.
4. [LAUTSPRECHER]
 - Musikausgabe
5. []
 - Drücken um den Startbildschirm zu öffnen.
 - Erneut drücken um zum Wiedergabebildschirm zurückzukehren.
6. [ /EQ]
 - Drücken Sie die Taste, um über das Internet auf lokale Sender zuzugreifen.
 - Halten Sie die Taste gedrückt, um das EQ-Einstellungsmenü aufzurufen.
7. []
 - Menü navigieren: Rechts
 - Bearbeitungsmenü der Favoritenliste aufrufen
 - Die die Radioinformationen durchschalten.
- []
 - Menü navigieren: Rechts
- []
 - Menü navigieren: Links
 - Zurück zum vorherigen Menü.
- []
 - Menü navigieren: Hoch / Runter
8. [OK]
 - Menü-Auswahl bestätigen.
9. []
 - Schnellauswahl für die Sleep-Timer Funktion.
10. []
 - Kurzer Tastendruck, um die Preset-Liste zu öffnen.
 - Ca. 3 Sekunden gedrückt halten, um den aktuell ausgewählten DAB/UKW Radio Sender als Preset zu speichern.
11. [DISPLAY]
 - 2,4“ Farb-Display.

12. **[LED LADEANZEIGE]**
 - Zeigt den Ladestatus an.
13. **[KOPFHÖRERANSCHLUSS]**
 - 3,5mm Kopfhöreranschluss
14. **[USB LADEBUCHSE]**
 - USB Typ C Ladebuchse 5V 1A.
15. **[TELESKOP-ANTENNE]**
 - Antenne für den DAB / UKW Empfang.

BASISFUNKTION



GERÄT EINSCHALTEN:

Um das Gerät einzuschalten halten Sie die Taste [] für ca. 3 Sekunden gedrückt.

GERÄT AUSSCHALTEN:

Um das Gerät auszuschalten halten Sie die Taste [] für ca. 3 Sekunden gedrückt.

MODUS AUSWÄHLEN:

1. Drücken Sie die Taste [], um in den Home-Bildschirm zu wechseln.
2. Mit den Tasten [ ] wählen Sie den gewünschten Modus aus. Die folgenden Modi stehen zur Verfügung.
Internet Radio / Media Center / DAB Radio / FM Radio / Bluetooth / Sleep Timer / Einstellungen / Meine Favoriten

EINSTELLUNG DER LAUTSTÄRKE



Drehen Sie den Drehregler [**VOLUME**] am Gerät, um die Lautstärke zu erhöhen oder zu verringern.

EINEN KOPFHÖRER VERWENDEN

- Stecken Sie Ihren Kopfhörer (nicht enthalten) in den 3,5mm **[KOPFHÖRERANSCHLUSS]** auf der Geräterückseite.
- Der Lautsprecher des Gerätes wird automatisch deaktiviert.

ERINSTALLATION

Gerät einschalten

1. Halten Sie die Taste [] für ca. 3 Sekunden gedrückt um das Gerät einzuschalten.
2. Wählen Sie mit den Tasten [ ] die Menüsprache aus.
3. Drücken Sie die [**OK**] Taste, um die Auswahl zu bestätigen.

Netzwerk Einstellen:

4. Netzwerk einrichten.

- **Ja:** Netzwerkeinstellungen
- **Nein:** Gerät nicht mit dem Netzwerk verbinden.

Hinweis:

- Das Gerät kann auch zu einem späteren Zeitpunkt mit dem Netzwerk verbunden werden.

5. Haben Sie „Ja“ ausgewählt geht das Gerät in die Netzwerkeinstellungen.
6. Wählen Sie mit den Tasten [▲ / ▼] den Menüpunkt „AP Hinzufügen / Entfernen“ aus und drücken Sie die [OK] Taste.
7. Wählen Sie jetzt mit den Tasten [▲ / ▼] den Menüpunkt „AP Hinzufügen (Scan)“ aus und drücken Sie die [OK] Taste.
8. Wählen Sie mit den Tasten [▲ / ▼] ihr WLAN aus und drücken Sie die [OK] Taste.

WLAN Passwort eingeben:

9. Verwenden Sie die Taste [▲ / ▼], um durch die Zeichen zu scrollen.
10. Drücken Sie die Taste [OK], um das Zeichen zu bestätigen.
11. Wiederholen Sie den Vorgang so oft bis das Passwort eingegeben ist.
12. Beim der Eingabe des letzten Zeichens halten Sie die [OK] Taste gedrückt, um die Eingabe zu bestätigen und abzuschließen.
13. Das Gerät wird nun mit dem WLAN verbunden und anschließend öffnet sich das Home-Menü.
14. Die Erstinstallation ist abgeschlossen.

Hinweis:

- Beachten Sie bei der Passworteingabe auf Groß- und Kleinschreibung.
- Bitte stellen Sie sicher, dass Folgendes bereit ist: Sie haben eine Breitband-Internetverbindung.
- Ein drahtloser Breitbandrouter ist erfolgreich mit dem Internet verbunden.
- Das Gerät TRA23i unterstützt die drahtlose B/G/N Netzwerkverbindung (der drahtlose N-Router kann auch mit der Einstellung auf B oder G verwendet werden).
- Sie kennen das Netzwerkpasswort (Netzwerkschlüssel) für WEP (Wired Equivalent Privacy) oder WPA (Wi-Fi Protected Access).
- Wenn Sie den Code / das Passwort nicht kennen, wenden Sie sich bitte an die Person / den Techniker, die / der den Router / das Netzwerk für Sie eingerichtet hat.
- Das Radio funktioniert über eine drahtlose Netzwerkverbindung (Wi-Fi-Verbindung).

HOME MENU

Meine Favoriten:

- Zeigt die als Favoriten gespeicherten Radio Sender (FM, DAB, Internet) an.

Internet Radio:

- Internet Radio Wiedergabe.

Musik Abspielen:

- Netzwerk UPnP Musik Wiedergabe.

DAB Radio:

- DAB Radio Wiedergabe

FM Radio:

- FM Radio Wiedergabe

Bluetooth:

- Bluetooth Musikwiedergabe von Ihrem externen Audio Gerät zu dem TRA23i.

Sleep Timer:

- Sleep-Timer einstellen. Zeit nachdem das Gerät ausgeschaltet werden soll.

Einstellungen:

- Geräteeinstellungen vornehmen.

MEINE FAVORITEN

Speichern Sie Ihre Lieblingsradiosender in der Favoritenliste. Bis zu 99 Radiosender können in der Liste gespeichert werden. Sie können FM, DAB und Internet Radio Sender in der Favoriten Liste speichern.

Radio Sender als Favoriten speichern:

1. Wählen Sie den Radio Sender aus der gespeichert werden soll.
2. Halten Sie die Taste [♥] für ca. 3 Sekunden gedrückt um den Sender zu speichern.
3. Wiederholen Sie den Vorgang so oft bis alle gewünschten Radiosender als Favoriten gespeichert sind.

Favoriten Wiedergeben:

1. Drücken Sie die [🏠] Taste und wählen Sie mit den Tasten [◀/▶] den Menüpunkt „**Meine Favoriten**“ aus und drücken Sie die [OK] Taste.
 - Sie können auch die Taste [♥] drücken, um direkt in die Liste „**Meine Favoriten**“ zu gelangen.
2. Wählen Sie den gewünschten Favoriten mit den Tasten [▲ / ▼] aus und drücken Sie die Taste [OK]. Die Wiedergabe startet.

Favoriten Löschen:

1. Wählen Sie den gewünschten Favoriten aus der gelöscht werden soll.
2. Drücken Sie die Taste [▶].
3. Wählen Sie mit den Tasten [▲ / ▼] den Menüpunkt „**Löschen**“ aus und drücken Sie die [OK] Taste.
4. Wiederholen Sie den Vorgang so oft bis alle gewünschten Favoriten gelöscht sind.

Favoriten verschieben:

1. Wählen Sie den gewünschten Favoriten aus den Sie verschieben möchten.
2. Drücken Sie die Taste [▶].
3. Wählen Sie den Menüpunkt „**Nach unten verschieben**“ oder „**Nach oben verschieben**“ aus und drücken Sie die Taste [OK].
4. Der Favorit wird nun um einen Platz nach oben oder unten verschoben.

INTERNET RADIO

Modus ändern:

1. Wenn das Radio eingeschaltet ist, drücken Sie die Taste [🏠] und wählen Sie den Menüpunkt „**Internet Radio**“ aus.
2. Bestätigen Sie die Eingabe mit der [OK] Taste.

Hinweis:

- Das Gerät muss mit einem Internet fähigen Netzwerk verbunden sein.

Skytune:

Wählen Sie Skytune, um Tausende von Radiosendern auf der ganzen Welt zu genießen. Sie können Ihre Suche nach Region, Musikgenre und Genre filtern. Über das lokale Radio können Sie über eine Internetverbindung schnell auf die in Ihrer Region verfügbaren Sender zugreifen.

Suche (Skytune)

Anstatt die Radiosenderliste zu durchsuchen, können Sie einige Zeichen des gewünschten Senders eingeben, um die Sender herauszufiltern / in die engere Auswahl zu nehmen.

Historie:

Das Radio speichert die 99 zuletzt gehörten Internet Radio Sender. Wenn Sie mehr als 99 Sender gehört haben, wird der erste Sender ersetzt, den Sie gehört haben.

MUSIK ABSPIELEN

Das Gerät unterstützt UPnP und ist DLNA-kompatibel. Dies bietet die Möglichkeit, Musik aus Ihrem Netzwerk zu streamen. Dies setzt jedoch voraus, dass Sie ein kompatibles Gerät in Ihrem Netzwerk haben, das als Server fungieren kann. Dies kann beispielsweise eine Netzwerkfestplatte oder ein herkömmlicher PC mit z. B. Windows 8 sein, über den der

Zugriff auf den freigegebenen Ordner oder die Medienfreigabe zulässig ist. Die Ordner können dann durchsucht und im Radio abgespielt werden.

Hinweis:

- Bitte stellen Sie sicher, dass sich Ihr Computer-Laptop im selben Wi-Fi-Netzwerk wie das Radio befindet, bevor Sie diese Funktion verwenden.

Modus ändern:

1. Wenn das Radio eingeschaltet ist, drücken Sie die Taste **[🏠]** und wählen Sie den Menüpunkt **„Musik abspielen“** aus. Bestätigen Sie die Eingabe mit der **[OK]** Taste.
2. Die folgenden Menüpunkte stehen zur Auswahl:
UPnP / Meine Playlist / Meine Playlist löschen

Sobald der UPnP / DLNA-kompatible Server für die Freigabe von Mediendateien für Ihr Radio konfiguriert ist, können Sie mit dem Musik-Streaming beginnen.

UPnP

1. Wählen Sie im Home-Menü den Menüpunkt **„Musik Abspielen“** und dann **„UPnP“** aus.
2. Es kann einige Sekunden dauern, bis das Radio den Scan nach verfügbaren UPnP-Servern abgeschlossen hat. Wenn keine UPnP-Server gefunden werden, wird im Display **„Leer“** angezeigt.
3. Wählen Sie nach einem erfolgreichen Scan Ihren UPnP-Server aus.
4. Das Radio zeigt die vom UPnP-Server verfügbaren Medienkategorien an, z.B. 'Musik', 'Wiedergabelisten' usw.
5. Wählen Sie die Mediendateien aus, die Sie abspielen möchten. Sie können den Wiedergabemodus unter **„Einstellungen“** > **„Abspiel-Einstellungen“** einstellen.

Meine Playlist

Sie können Ihre eigene Wiedergabeliste für die UPnP-Musikdateien erstellen.

1. Wählen Sie den Titel aus, den Sie zur Wiedergabeliste hinzufügen möchten.
2. Halten Sie die **[OK]** Taste gedrückt, bis das Zeichen angezeigt wird.
3. Das Lied wird zu **„Meine Playlist“** hinzugefügt.

Meine Playlist löschen

Löschen Sie die Wiedergabeliste **„Meine Playlist“** und alle Lieder werden aus der Liste gelöscht. Anschließend kann eine neue Wiedergabeliste erstellt werden.

Hinweis:

- Wenn DLNA-kompatible Server verfügbar sind, führen Sie die oben beschriebenen Schritte aus, um die Audiodateien vom DLNA-kompatiblen Gerät im Radio zum Abspielen zu durchsuchen.

DAB RADIO

Modus ändern:

1. Wenn das Radio eingeschaltet ist, drücken Sie die Taste [🏠] und wählen Sie den Menüpunkt „**DAB Radio**“ aus. Bestätigen Sie die Eingabe mit der [OK] Taste.

Hinweis:

- Wurde der DAB-Modus das erste Mal ausgewählt erscheint die Anzeige „**DAB-Sender suchen?**“ im Display. Drücken Sie die [OK] Taste um den Suchlauf zu starten. Anschließend beginnt die Wiedergabe mit dem ersten Sender.

DAB-Sendersuche:

1. Drücken Sie die [🏠] Taste.
2. Wählen Sie mit den Tasten [◀/▶] den Menüpunkt „**Einstellungen**“ aus.
3. Bestätigen Sie die Eingabe mit der [OK] Taste.
4. Wählen Sie mit den Tasten [▲/▼] den Menüpunkt „**DAB Konfiguration**“ aus und drücken Sie die Taste [OK] zum Bestätigen.
5. Wählen Sie mit den Tasten [▲/▼] den Menüpunkt „**DAB Speichersuchlauf**“ aus.
6. Bestätigen Sie die Eingabe mit der [OK] Taste und der Suchlauf beginnt.
7. Ist der Suchlauf abgeschlossen beginnt die Wiedergabe mit dem ersten Sender.

DAB-Sender auswählen:

1. Drücken Sie die Taste [◀], um die DAB Senderliste zu öffnen.
2. Drücken Sie die Taste [▲/▼] und wählen Sie den gewünschten Radio Sender aus.
3. Drücken Sie die Taste [OK], um zu bestätigen.
4. Der DAB Radio Sender wird wiedergegeben.

DAB MENÜ

1. Drücken Sie die [🏠] Taste.
2. Navigieren Sie mit den Tasten [◀▶] auf den Menüpunkt „**Einstellungen**“.
3. Wählen Sie mit den Tasten [▲▼] den Menüpunkt „**DAB Konfiguration**“ aus.
4. Die folgenden Menüpunkte stehen zur Auswahl.
 - **DAB Speichersuchlauf**
Startet den automatischen DAB Sendersuchlauf.
 - **DAB Radio Speicher**
Öffnet die DAB Radio Sender-Liste.

FM RADIO

Modus ändern:

Wenn das Radio eingeschaltet ist, drücken Sie die Taste [🏠] und wählen Sie den Menüpunkt „**FM Radio**“ aus. Bestätigen Sie die Eingabe mit der [OK] Taste.

Hinweis:

- Wurde der FM-Modus das erste Mal ausgewählt erscheint die Anzeige „**FM-Sender suchen?**“ im Display. Drücken Sie die **[OK]** Taste um den Suchlauf zu starten.

FM-Sendersuche:

1. Drücken Sie die **[🏠]** Taste.
2. Wählen Sie mit den Tasten **[◀/▶]** den Menüpunkt „**Einstellungen**“ aus.
3. Bestätigen Sie die Eingabe mit der **[OK]** Taste.
4. Wählen Sie mit den Tasten **[▲/▼]** den Menüpunkt „**FM Konfiguration**“ aus und drücken Sie die Taste **[OK]** zum Bestätigen.
5. Wählen Sie mit den Tasten **[▲/▼]** den Menüpunkt „**FM Speichersuchlauf**“ aus.
6. Bestätigen Sie die Eingabe mit der **[OK]** Taste und der Suchlauf beginnt.
7. Ist der Suchlauf abgeschlossen beginnt die Wiedergabe mit dem ersten Sender.

FM-Sender auswählen:

1. Drücken Sie während der Radiowiedergabe die Taste **[◀]**, um die FM Senderliste zu öffnen.
2. Drücken Sie die Taste **[▲/▼]** und wählen Sie den gewünschten Radio Sender aus.
3. Drücken Sie die Taste **[OK]**, um zu bestätigen.
4. Der FM Radio Sender wird wiedergegeben.

FM-Menü:

1. Drücken Sie die **[🏠]** Taste.
2. Navigieren Sie mit den Tasten **[◀▶]** auf den Menüpunkt „**Einstellungen**“.
3. Wählen Sie mit den Tasten **[▲▼]** den Menüpunkt „**FM Konfiguration**“ aus.
4. Die folgenden Menüpunkte stehen zur Auswahl.
 - **FM Bereich**
Legen Sie den FM Bereich fest.
 - **FM Speichersuchlauf**
Startet den automatischen FM Sendersuchlauf.
 - **FM Radio Speicher**
Öffnet die FM Radio Sender- Liste.

BLUETOOTH

Modus ändern:

1. Wenn das Radio eingeschaltet ist, drücken Sie die Taste **[🏠]** und wählen Sie den Menüpunkt „**Bluetooth**“ aus.
2. Bestätigen Sie die Eingabe mit der **[OK]** Taste.

Hinweis:

- Das Gerät ist ein Bluetooth Empfänger. Die Verbindung mit einem externen Bluetooth Lautsprecher ist nicht möglich.

Bluetooth Verbindung herstellen

1. Starten Sie an Ihrem externen Audio Gerät die Bluetooth-Suche.
2. Wählen Sie das Gerät **TRA23i** aus.
3. Wenn die Verbindung hergestellt ist können Sie die Wiedergabe über Ihr externes Audio Gerät steuern.

Hinweis:

- Um die Bluetooth Verbindung zu trennen beenden Sie die Kopplung am externen Gerät oder halten Sie die Taste [▶] für ca. 3 Sekunden gedrückt.

SLEEP TIMER

Die Einstellung „**Sleep Timer**“ lässt das Gerät nach abstreichen der eingestellten Zeit in den Aus-Zustand wechseln.

1. Drücken Sie die Taste [zzz], um in die Sleep Timer Einstellung zu gelangen.
2. Mit den Tasten [▲ ▼] wählen Sie die Zeit aus nach der das Gerät in den Auszustand wechseln soll.
3. Zur Auswahl stehen die folgenden Einstellungen.
 - **Ausschalten / 15 Minuten / 30 Minuten / 45 Minuten / 60 Minuten / 90 Minuten / 120 Minuten / 150 Minuten / 180 Minuten**

EINSTELLUNGEN

In dem Menü können Sie Gerätebezogenen Einstellungen vornehmen. Die folgenden Einstellungen stehen zur Verfügung:

1. Netzwerk

- **WLAN Option**
In dem Menü können Sie festlegen ob WLAN immer aktiv ist oder sich nach 30 Sekunden abschalten wenn kein W-Lan benötigt wird.
- **WiFi-Kanäle**
Wählen Sie den WiFi Kanal entsprechend des Landes in dem Sie sich befinden aus.
- **AP Hinzufügen/Entfernen**
 - 1) AP Hinzufügen (Scan)**
Zeigt eine Liste der verfügbaren Netzwerke an.
 - 2) AP Hinzufügen (WPS Taste)**
Wählen Sie diese Option, um Ihren WLAN-Router über WPS zu verbinden, wenn der Router über eine WPS-Taste verfügt.

3) AP Hinzufügen (Smart Config)

Wählen Sie diese Option zum Konfigurieren des WLAN-Netzwerks mit einem Smartphone über eine App. Die App ist im iOS App Store und im Android Play Store erhältlich. Suchen und installieren Sie die App "EspTouch".

Ihr Smartphone ist mit dem WLAN verbunden. Platzieren Sie das Radio im Umkreis von ca. 2 Metern zum Router.

1. Navigieren Sie im Radio zum Menüpunkt **Netzwerk > AP hinzufügen / entfernen > AP hinzufügen (SmartConfig)** und drücken Sie zur Bestätigung die **[OK]** Taste.
2. Starten Sie die App auf Ihrem Smartphone
3. Der Name der SSID (Ihres Wi-Fi-Netzwerks) wird angezeigt.
4. Tippen Sie in der App auf "**Multicast**" und anschließend auf "**Bestätigen**", um den Vorgang abzuschließen.
5. Geben Sie das Passwort Ihres Netzwerks ein.
6. Das Funkgerät beginnt mit der Verbindung mit dem Netzwerk und erhält die Meldung "Zuordnung abgeschlossen", wenn die Verbindung zum Netzwerk erfolgreich hergestellt wurde. AP entfernen - Wenn Sie bereits einen Router hinzugefügt haben und diesen entfernen möchten, wählen Sie diese Option.

Hinweis:

- Stellen Sie das Radio für die Einrichtung immer innerhalb von 2 Metern um den WLAN-Router auf.

4) AP Entfernen

Entfernen Sie ein das mit dem Gerät verbundene Netzwerk.

- **AP: (Gerätename)**

Wenn das Gerät bereits mit mehr als einem Router verbunden war kann hier manuell zwischen den verschiedenen Zugangspunkten gewechselt werden.

- **Signal**

Zeigt den Signalpegel vom Router an. Wenn der Empfang des Netzwerks zu schwach ist kann dies sich auf Internet Radio Wiedergabe auswirken.

- **IP**

Die IP ist standardmäßig auf Dynamisch eingestellt. Wählen Sie die „**Statisch**“, um eine feste IP für die Netzwerkverbindung einzustellen.

- **DNS**

Die DNS ist standardmäßig auf „**Dynamisch**“ eingestellt. Wählen Sie, „**Statisch**“, um eine Feste DNS für die Netzwerkverbindung einzustellen.

2. Datum & Uhrzeit

- **Zeitzone**
Stellen Sie die Zeitzone manuell oder Automatisch ein.
- **Uhrzeit: Anzeigeformat einstellen**
Stellen Sie das Uhrzeit Anzeige Format ein: 12Std. / 24 Std.
- **Datum: Anzeigeformat einstellen**
Stellen Sie das Datum Anzeige Format ein:
TT/MM/JJJJ, MM/TT/JJJJ
- **Somme-/ Normalzeit Einstellung**
Stellen Sie Sommerzeit Ein oder Aus.
- **Sync von DAB+**
Stellen Sie ein ob Datum und Uhrzeit automatisch mit dem DAB+ Signal eingestellt werden sollen.
- **Sync von UKW**
Stellen Sie ein ob Datum und Uhrzeit automatisch mit dem UKW Signal eingestellt werden sollen.

3. Sprache

Stellen Sie die Menüsprache ein.

4. DAB Konfiguration

- **DAB Speichersuchlauf**
Startet den automatischen DAB Sendersuchlauf.
- **DAB Radio Speicher**
Öffnet die Liste der gefundenen DAB Radio Sender.

5. FM Konfiguration

- **FM Bereich**
Legen Sie den FM Bereich fest.
- **FM Speichersuchlauf**
Startet den automatischen FM Sendersuchlauf.
- **FM Radio Speicher**
Öffnet die Liste der gefundenen FM Radio Sender.

6. Lokalsender

Das Radio ist standardmäßig so eingestellt, dass es die Radiosender in Ihrer Umgebung automatisch über eine Internetverbindung erkennt. Sie können die Liste öffnen indem Sie die Taste  drücken. Sie können die Region auch manuell auswählen.

7. Abspiel-Einstellungen

Hiermit stellen Sie den Wiedergabemodus unter UPnP/DLNA-kompatiblem Streaming ein: Alle wiederholen, einmal wiederholen oder Zufall.

8. Wiederherstellen beim Einschalten

- **Letzter Modus**
Das Gerät startet im zuletzt eingestellten Modus.
- **Im Menü starten**
Das Gerät startet immer im Hauptmenü.

9. Dimmer

- **Modus**
 - 1) **Normal:** Das Display bleibt auf dem gleichen Helligkeits-Niveau. Das Display wird nicht gedimmt.
 - 2) **Dim:** Das Display wird nach 20 Sekunden abgedunkelt, wenn keine Bedienung am Radio erfolgt.
- **Stufe**
 - 1) **Helligkeit:** Hiermit stellen Sie die Helligkeit im Normalmodus ein.
 - 2) **Dim:** Hiermit stellen Sie die Helligkeit im Dimm-Modus ein.

10. EQ

Es können verschiedenen Equalizer eingestellt werden. Alternativ können Sie auch die Taste /EQ drücken um in das Menü zu gelangen.

11. Puffer Zeit

Manchmal kann es zu einer ungleichmäßigen Wiedergabe des Internetradios kommen. Dies kann passieren, wenn die Internetverbindung langsam ist oder eine Netzwerküberlastung auftritt. Um die Situation zu verbessern, können Sie eine längere Pufferzeit wählen, um einige Sekunden Radiostream zu erhalten, bevor Sie mit der Wiedergabe beginnen. Der Standardwert beträgt 2 Sekunden. Sie können 5 Sekunden wählen, wenn Sie eine längere Pufferzeit bevorzugen.

12. Info

Zeigt die Netzwerk- und Systeminformationen Ihres Radios an. Wenn Sie Ihren PC verwenden, um „**Meine Lieblingssender**“ Liste zu verwalten, müssen Sie die IP-Adresse verwenden und können diese Informationen hier einsehen. Geben Sie dann die IP-Adresse (Konfiguration > Informationen > Netzwerkinformationen > IP) in das Browser-Eingabefenster Ihres PCs ein

13. Software Update

Führen Sie ein Software Update aus. Nur wenn ein Software update verfügbar ist.

14. Auf Werkseinstellungen zurücksetzen

Setzt das Gerät auf die Werkseinstellungen zurück. Alle Einstellungen werden zurückgesetzt.

PROBLEMLÖSUNG

Wenn Sie Probleme mit Ihrem DAB-Radio haben, können Sie einige schnelle und einfache Überprüfungen durchführen, die zur Lösung des Problems beitragen können.

Kein oder schlechter Internet Radio / DAB / UKW Empfang:

- Wechseln Sie den Standort des Gerätes.
- Überprüfen Sie die Ausrichtung der Antenne und ob die Antenne vollständig ausgezogen ist.
- Bei Problemen bei der Internet Radio Wiedergabe, überprüfen Sie bitte die Netzwerkeinstellungen am Gerät und die Einstellungen von Ihrem Router.
- Um den besten Empfang zu erzielen wird empfohlen das Gerät in Fenster Nähe aufzustellen.
- Stellen Sie sicher, dass sich keine anderen elektrischen Geräte (Mikrowellen Leuchtstoffröhren usw.) in der Nähe Ihres Radios befinden die das Gerät stören könnten.

Keinen Ton:

- Überprüfen Sie die Lautstärke stumm geschaltet ist. Ändern Sie die Position des Volume Reglers.
- Überprüfen Sie, ob das Radio eingeschaltet ist.
- Wechseln Sie zu einem anderen Radiosender.
- Setzen Sie das Gerät auf die Werkseinstellungen zurück

Das Radio lässt sich nicht einschalten:

- Schließen Sie das Gerät an eine DC 5V Ladequelle an. Beachten Sie beim Laden ob die LED auf der Geräterückseite rot leuchtet.
- Wenn das Gerät für Längere Zeit nicht benutzt wird ist es Empfohlen das Gerät alle 2-3 Monate vollständig aufzuladen um eine Beschädigung des Akkus zu vermeiden.

TECHNISCHE DATEN: TRA23I

Allgemein

Spannungsversorgung	DC 5V / 1A
UKW Frequenzbereich	87,5 – 108,0 MHz
DAB Frequenzbereich	174.928 MHz (5A) – 239.200MHz (13F)
WLAN	IEEE802.11 b/g/n
WLAN Frequenz	2412 – 2484 MHz
Sicherheitsprotokoll	WEP / WPA / WPA2
Bluetooth Version	V. 4.2 BR / DER
Bluetooth Frequenz	2,4 GHz
Bluetooth Reichweite	10 Meter (Sichtlinie)
Kopfhöreranschluss	3,5mm Stereo
Preset Speicherplätze	DAB: 40 / UKW: 40
Maße (B/T/H)	160 x 41 x 91 mm
Gewicht	250g

Akku

Akku- Kapazität	2000mAh
Akku Type	Lithium-Ionen-Akku

Audio

Max. Musikleistung	16W
--------------------	-----

Alle Angaben ohne Gewähr.

Änderungen von Design und Spezifikation auch ohne Vorankündigung vorbehalten

ENTSORGUNGSHINWEISE



Dieses Symbol auf dem Gerät und / oder Zubehör bedeutet, dass das Gerät sowie Elektrische- und Elektronische Geräte am Ende seiner Lebensdauer getrennt von Ihrem Hausmüll entsorgt werden müssen. Es gibt getrennte Sammelsystem für das Recycling in der EU. Für weitere Informationen wenden Sie sich bitte an die örtliche Behörde oder Ihren Händler, bei dem Sie das Produkt erworben haben.

VEREINFACHTE EU-KONFORMITÄTSERKLÄRUNG

Hiermit erklärt die UltraMedia GmbH & Co. Handels KG, dass der Funkanlagentyp TRA23I der Richtlinie 2014/53/EU entspricht.

Der vollständige Text der EU Konformitätserklärung kann unter der folgenden E-Mail-Adresse angefordert werden.

info@ultramedia.de

Wir wünschen Ihnen viel Freude mit dem Gerät.

Ihr UltraMedia Team



GEWÄHRLEISTUNG



Sehr geehrte Kundin, sehr geehrter Kunde,

vielen Dank, dass Sie sich für eines unserer Produkte entschieden haben. Unsere Produkte unterlaufen im Zuge der Produktion einer genauen Qualitätskontrolle. Sollte Ihnen eines unserer Geräte dennoch Anlass zur Reklamation geben, oder Sie haben Fragen zu einem unserer Geräte, rufen Sie gerne unseren Kunden-Support an.

Auf TV- und SAT Geräte geben wir eine Gewährleistung von 36 Monaten, auf DVD-portable und Audio-Geräte eine Gewährleistung von 24 Monaten ab Kaufdatum. Außerhalb der Gewährleistung bieten wir Ihnen eine kostenpflichtige Reparatur nach Kostenvoranschlag an. Bitte setzen Sie sich vor dem Einsenden mit unserem Kunden-Support in Verbindung.

Die Gewährleistung bezieht sich auf Material und Produktionsfehler. Während der Gewährleistung wird Ihr Gerät repariert bzw. ausgetauscht. Eine Erstattung des Kaufbetrags ist durch die Firma UltraMedia leider nicht möglich. Ausgeschlossen von der Gewährleistung sind Beschädigungen, die durch unsachgemäßen Gebrauch, durch die Nutzung von Fremdzubehör, Sturz-, Staub-, Wasserschäden und Verschleißerscheinungen (z.B. Kratzer, optische Abnutzungen), die durch den Kunden oder Fremdeinwirkungen hervorgerufen worden sind.

Um die Gewährleistungsansprüche geltend zu machen, senden Sie das Gerät mit kompletten Zubehör, einer Rechnungskopie und der Fehlerbeschreibung an die unten angegebene Adresse ein. Geräten denen kein Kaufbeleg beiliegt kann leider keine Gewährleistung berücksichtigt werden. Bitte vergessen Sie für eventuelle Rückfragen nicht Ihre komplette Anschrift, eine Telefonnummer / E-Mail Adresse mit anzugeben.

Der Versand zu uns findet auf eigene Kosten statt. Unfreie Pakete können nicht angenommen werden und gehen an den Absender zurück. Bitte verpacken Sie das Gerät transportsicher. Für Transportschäden, die auf dem Transportweg zu uns entstehen, übernimmt die Firma UltraMedia keine Haftung. Nach Erhalt Ihrer Einsendung werden wir Ihr Gerät schnellstmöglich bearbeiten und an Sie zurücksenden.

Bitte setzen Sie sich vor dem Einsenden Ihres Gerätes mit unserem Kunden-Support oder Ihrem Fachhändler in Verbindung, da sich viele Probleme auch telefonisch lösen lassen können.

UltraMedia GmbH & Co. Handels KG
Friedrich-Penseler-Str. 28
D-21337 Lüneburg
www.ultramedia.de

service@ultramedia.de
Tel.: +49 / (0) 4131/9239-20
Mo.-Do.: 08:00-17:00
Fr.: 08:00-14:30

USER MANUAL



Portable Internet radio with DAB + / FM radio,
rechargeable battery and headphone connection

Model No.: TRA23i

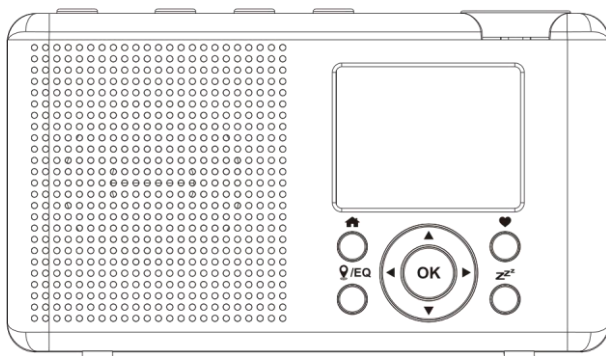

Read the entire instructions for the device carefully before using the device.
Keep the instructions in a safe place for further use.



INHALTSVERZEICHNIS TRA23i

SAFETY INSTRUCTIONS	3
HEADPHONE WARNING	4
SCOPE OF DELIVERY	4
POWER SUPPLY	5
BATTERY CHARGING	5
IDENTIFICATION OF CONTROLS	6
BASIC FUNCTION	8
DAB MODE	8
FM MODE	13
TECHNICAL DATA: TRA23I	19
DISPOSAL INSTRUCTIONS	18
SIMPLIFIED EU DECLARATION OF CONFORMITY	19
WARRANTY	20

SAFETY INSTRUCTIONS



- The exclamation mark in a triangle draws the user's attention to important operating and maintenance instructions (service) in this manual. These must be followed.



- Do not expose the device to moisture or rain.



- The device has a DC5V charging socket for charging the integrated battery. The use of other higher voltages can lead to defects.



- Set up the device in such a way that an undisturbed fresh air supply is always ensured. Never place the device on carpets or near curtains, or build it into bookshelves.



- Set up the device in such a way that an undisturbed fresh air supply is always ensured. Never place the device on carpets or near curtains, or build it into bookshelves.

- 1) Read these operating instructions before attempting to connect or operate the device.
- 2) Keep these operating instructions in a safe place for future reference.
- 3) The device must not be exposed to dripping or splashing and no objects filled with liquids, such as vases, must be placed on or near the device.
- 4) Do not place open flames such as candles on the device and keep the device away from open flames.
- 5) Children should be supervised to ensure that they do not play with the device.
- 6) Ventilation must not be impeded by covering the ventilation openings.
- 7) Make sure that the device for charging the integrated battery may only be connected to a DC 5V power source. Using a higher voltage can lead to a defect in the device.
- 8) Only use accessories and spare parts that have been approved by the manufacturer.
- 9) Install the device according to the manufacturer's instructions.

- 10) Only set up the device in a sufficiently ventilated area.
- 11) Place the device on a flat and stable surface.
- 12) Do not expose to temperatures above 40 ° C.
- 13) Dispose of used batteries or defective rechargeable batteries in an environmentally friendly manner.
- 14) Only clean the device with a dry cloth.
- 15) In the event of a thunderstorm or if the device is not used for a long period of time, disconnect the device from the power supply.
- 16) This device has no user serviceable parts. Do not try to repair this device yourself. Maintenance may only be carried out by qualified service personnel. In the event of a defect, contact your dealer or the manufacturer's service department.
- 17) When operating the device by children, make sure that no objects may be inserted into the device openings.
- 18) Do not place the device near televisions, speakers, or other objects that generate strong magnetic fields.
- 19) Do not leave the device unattended during playback.

HEADPHONE WARNING

To prevent hearing damage, avoid prolonged listening at a high volume. Make sure the volume is turned down or the device is turned off when you leave it unattended.

SCOPE OF DELIVERY

Device (TRA23i)	1x
User manual	1x
USB cable	1x

All statements without guarantee.

Design and specification are subject to change without notice

POWER SUPPLY

This device has a rechargeable 2000mAh lithium battery. Fully charge the TRA231 (approx. 4 hours) before using it for the first time.

- **Low charge level:** The charge indicator in the display flashes
- **Charging:** The LED on the back of the device lights up red.
- **Battery fully charged:** The LED on the back of the device lights up green.

Note:

- When the device is switched on, the charging status is shown in the top right of the display.

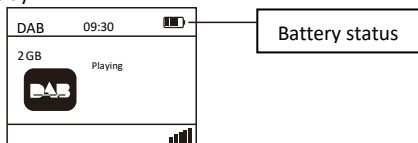

- If the device is not used for a long period of time, charge the device every 2-3 months to avoid a loss of battery power.

BATTERY CHARGING









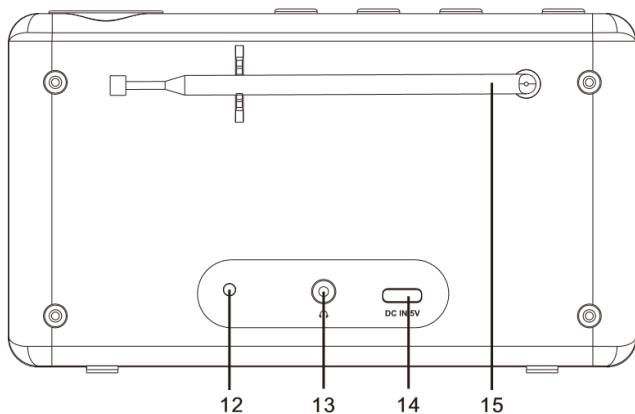
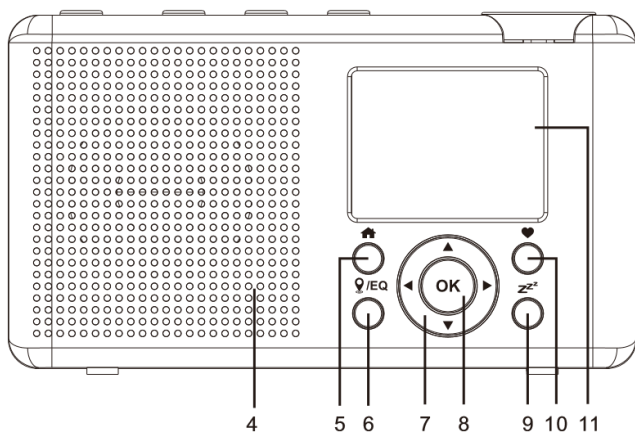
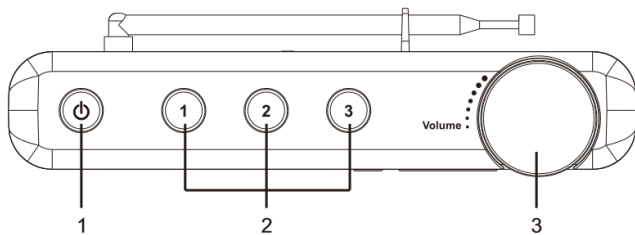



1. Insert the USB cable with the appropriate side into the USB DC socket.
2. Connect the other end of the USB cable to a DC 5V power source (not included).
3. The LED on the back of the device lights up red during the charging process.
4. When the battery is fully charged, the LED on the back of the device lights up green.
5. Now pull out the USB cable from the device.

Note:

- The battery is permanently installed and may only be replaced by qualified service personnel.

IDENTIFICATION OF CONTROLS



1. [ / **MODE**]
 - **Switching on:** hold down for approx. 3 seconds.
 - **Switching off:** hold down for approx. 3 seconds.
2. [**PRESET SPEED DIAL KEYS (1, 2, 3)**]
 - Quick selection buttons for the saved preset stations.
3. [**VOLUME**]
 - Turn the volume control to adjust the volume.
4. [**SPEAKER**]
 - Music output.
5. []
 - Go to the home screen / press this button to return to the playback screen.
6. [/EQ]
 - Press the button to access local channels on the Internet. Press and hold to enter the EQ settings menu.
7. [   ]
 - []
 - Navigate menu: Right.
 - Call up the editing menu of the favourites list.
 - Switch through the time and radio information.
 - []
 - Navigate menu: left.
 - Return to the previous menu.
 - [ ]
 - Navigate menu: up / down.
8. [**OK**]
 - Confirm menu selection.
9. []
 - Quick selection for the sleep timer function.
10. []
 - Short press to open the preset list.
 - Hold down for about 3 seconds to save the currently selected DAB / FM radio station as a preset.
11. [**DISPLAY**]
 - 2.4 "color display.

12. **[LED CHARGE INDICATOR]**
 - Indicates the charging status.
13. **[HEADPHONE JACK]**
 - 3.5mm headphone jack.
14. **[USB CHARGING SOCKET]**
 - USB type C charging socket 5V 1A.
15. **[TELESCOPE-ANTENNA]**
 - Antenna for DAB / FM reception.

BASIC FUNCTION



TURN ON A DEVICE:

To switch on the device, hold down the [] button for approx. 3 seconds.

SWITCH OFF THE DEVICE:

To switch the device off, hold down the [] button for approx. 3 seconds.

SELECT MODE:

1. Press the [] button to switch to the home screen.
2. Use the [ ] buttons to select the desired mode. The following modes are available.
 - **Internet Radio / Media Centre / DAB Radio / FM Radio / Bluetooth / Sleep Timer / Settings**

ADJUSTING THE VOLUME



Turn the rotary control [**VOLUME**] on the device to increase or decrease the volume.

USE A HEADPHONE

- Plug your headphones (not included) into the 3.5mm [**HEADPHONE SOCKET**] on the back of the device.
- The loudspeaker of the device is automatically deactivated.

FIRST INSTALLATION

Turn on a device

1. Hold down the [] button for approx. 3 seconds to switch on the device.
2. Use the [ ] buttons to select the menu language.
3. Press the [**OK**] button to confirm your selection.

Network setting:

4. Configure Network?
 - **Yes:** Network settings
 - **No:** Do not connect the device to the network.

Note:

- The device can also be connected to the network at a later point in time.

5. If you have selected "Yes", the device goes to the network settings.
6. Use the [▲ / ▼] buttons to select the "Add / Remove AP" menu item and press the [OK] button.
7. Now use the [▲ / ▼] buttons to select the menu item "Add AP (Scan)" and press the [OK] button.
8. Select your WLAN with the [▲ / ▼] buttons and press the [OK] button.

Enter WiFi password:

9. Use the [▲ / ▼] button to scroll through the characters.
10. Press the [OK] key to confirm the character.
11. Repeat the process until the password has been entered.
12. When entering the last character, keep the [OK] button pressed to confirm and complete the entry.
13. The device is now connected to the WLAN and then the home menu opens.
14. The first installation is complete.

Note:

- Pay attention to upper and lower case letters when entering the password.
- Please make sure you have the following ready: You have a broadband internet connection.
- A wireless broadband router is successfully connected to the Internet.
- The TRA23i device supports the B / G / N wireless network connection (the N wireless router can also be used with the setting to B or G).
- You know the network password (network key) for WEP (Wired Equivalent Privacy) or WPA (Wi-Fi Protected Access).
- If you do not know the code / password, please contact the person / technician who set up the router / network for you.
- The radio works via a wireless network connection (Wi-Fi connection).

HOME MENU

My favorite:

- Shows the radio stations (FM, DAB, Internet) saved as favourites.

Internet radio:

- Internet radio playback.

Media centre:

- Network UPnP music playback.

DAB radio:

- DAB radio playback

FM radio:

- FM radio playback

Bluetooth:

- Bluetooth music playback from your external audio device to the TRA23i.

Sleep timer:

- Set the sleep timer. Time after which the device is to be switched off.

Configuration:

- Make device settings.

MY FAVOURITE

Save your favourite radio stations in the favourites list. Up to 99 radio stations can be saved in the list. You can save FM, DAB and Internet radio stations in the favourites list.

Save radio stations as favourites:

1. Select the radio station to be saved from.
2. Hold down the [♥] button for approx. 3 seconds to save the station.
3. Repeat the process until all the radio stations you want are saved as favourites.

Play favourites:

1. Press the [🏠] button and use the [◀ / ▶] buttons to select the menu item **"My Favorited"** and press the [OK] button:
 - You can also press the [♥] button to go directly to the **"My Favorited"** list.
2. Select the desired favourite with the [▲ / ▼] buttons and press the [OK] button. Playback starts.

Delete favourites:

1. Select the favourite you want to delete from.
2. Press the [▶] button.
3. Use the [▲ / ▼] buttons to select the **"Delete"** menu item and press the [OK] button
4. Repeat the process until all desired favourites have been deleted.

Move favourites:

1. Select the favourite you want to move.
2. Press the [▶] button.
3. Select the menu item **"Move to top"** or **"Move to bottom"** and press the [OK] button.
4. The favourite will now be moved one place up or down.

INTERNET RADIO

Change mode:

1. When the radio is switched on, press the [**🏠**] button and select the "**Internet Radio**" menu item.
2. Confirm your entry with the [**OK**] button.

Note:

- The device must be connected to an Internet-capable network.

Skytune:

Choose Skytune to enjoy thousands of radio stations around the world. You can filter your search by region, music genre, and genre. The local radio gives you quick access to the stations available in your area via an internet connection.

Search (Skytune)

Instead of browsing the radio station list, you can type in a few characters of the station you want to filter out / shortlist the stations.

History:

The radio saves the last 99 Internet radio stations you listened to. If you have listened to more than 99 stations, the first station you listened to will be replaced.

MEDIA CENTRE

The device supports UPnP and is DLNA compatible. This provides the ability to stream music from your network. However, this assumes that you have a compatible device on your network that can act as a server. This can be, for example, a network hard drive or a conventional PC with e.g. Windows 8, through which access to the shared folder or media sharing is allowed. The folders can then be browsed and played on the radio.

Note:

- Please make sure your computer laptop is on the same Wi-Fi network as the radio before using this function.

Change the mode:

1. When the radio is switched on, press the [**🏠**] button and select the "**Media Centre**" menu item. Confirm your entry with the [**OK**] button.
2. The following menu items are available: **UPnP / My playlist / Clear my playlist**
3. Once the UPnP / DLNA compatible server is configured to share media files with your radio, you can start streaming music.

UPnP

1. In the home menu, select the menu item "**Media Centre**" and then "**UPnP**".
2. It may take a few seconds for the radio to finish scanning for available UPnP servers. If no UPnP servers are found, the display shows "**Empty list**".
3. After a successful scan, select your UPnP server.

4. The radio will display the media categories available from the UPnP server, e.g. 'Music', 'Playlists' etc.
5. Select the media files that you want to play. You can set the playback mode under "Settings" > "Playback settings".

My playlist

You can create your own playlist for the UPnP music files.

1. Select the song you want to add to the playlist.
2. Press and hold the **[OK]** button until the character is displayed.
3. The song is added to "My Playlist".

Clear my playlist

Delete the "My Playlist" and all songs will be deleted from the list. A new playlist can then be created.

Note:

- If DLNA compatible servers are available, follow the steps above to browse the audio files from the DLNA compatible device on the radio for playback.

DAB RADIO

Change mode:

1. When the radio is switched on, press the **[🏠]** button and select the "DAB Radio" menu item. Confirm your entry with the **[OK]** button.

Note:

- If the DAB mode was selected for the first time, the message "Scan DAB Station?" Appears on the display. Press the **[OK]** button to start the search. Then playback begins with the first station.





DAB station search:

1. Press the **[🏠]** button.
2. Use the **[◀ / ▶]** buttons to select the "Configuration" menu item.
3. Confirm your entry with the **[OK]** button.
4. Use the **[▲ / ▼]** buttons to select the "DAB setup" menu item and press the **[OK]** button to confirm.
5. Use the **[▲ / ▼]** buttons to select the "DAB full scan" menu item.
6. Confirm the entry with the **[OK]** key and the search begins.
7. When the search is complete, playback begins with the first station.

Select DAB station:

1. In DAB playback press the **[◀]** button to open the DAB station list.
2. Press the **[▲ / ▼]** button and select the radio station you want.
3. Press the **[OK]** key to confirm.
4. The DAB radio station is played.

DAB menu

1. Press the [] button.
2. Use the [ / ] buttons to navigate to the "Configuration" menu item.
3. Use the [ / ] buttons to select the "DAB setup" menu item.
4. The following menu items are available.
 - **DAB full scan**
Starts the automatic DAB station search.
 - **DAB station list**
Opens the list of found DAB radio stations.

FM RADIO







Change mode:

If the radio is switched on, press the button [] and select the menu item "FM Radio". Confirm your entry with the [OK] button.



Note:

- If the FM mode was selected for the first time, the message "Find FM station?" Appears on the display. Press the [OK] button to start the search.





FM station search:

1. Press the [] button.
2. Use the [ / ] buttons to select the "Configuration" menu item.
3. Confirm your entry with the [OK] button.
4. Use the [ / ] buttons to select the "FM Setup" menu item and press the [OK] button to confirm.
5. Use the [ / ] buttons to select the "FM full scan" menu item.
6. Confirm the entry with the [OK] key and the search begins.
7. When the search is complete, playback begins with the first station.

Select FM station:

1. While listening to the radio, press the [] button to open the FM station list.
2. Press the [ / ] button and select the radio station you want.
3. Press the [OK] button to confirm.
4. The FM radio station is played.

FM menu:

1. Press the [] button.
2. Use the [ / ] buttons to navigate to the "Settings" menu item.
3. Use the [ / ] buttons to select the "FM configuration" menu item.
4. The following menu items are available.
 - **FM area**
Define the FM area.
 - **FM full scan**
Starts the automatic FM station search.

- **FM station list**
Opens the FM radio station list.

BLUETOOTH

Change mode:

1. When the radio is switched on, press the [🏠] button and select the **"Bluetooth"** menu item.
2. Confirm your entry with the [OK] button.

Note:

- The device is a Bluetooth receiver. The connection with an external Bluetooth speaker is not possible. Establish a

Bluetooth connection

1. Start the Bluetooth search on your external audio device.
2. Select the TRA23i device.
3. When the connection is established, you can control the playback via your external audio device.

Note:

- To disconnect the Bluetooth connection, end the pairing on the external device or hold down the [▶] button for approx. 3 seconds.

SLEEP TIMER

The **"Sleep Timer"** setting lets the device switch to the off state after the set time has elapsed.

1. Press the [zZz] button to enter the sleep timer setting.
2. Use the [▲ ▼] buttons to select the time after which the device should switch to the off state.
3. You can choose from the following settings.
 - **Turn off / 15 minutes / 30 minutes / 45 minutes / 60 minutes / 90 minutes / 120 minutes / 150 minutes / 180 minutes**

CONFIGURATION

In the menu you can make device-related settings. The following settings are available:

1. Network

- **Network options**
In the menu you can determine whether WLAN is always active or if it switches off after 30 seconds if no WLAN is required.

- **WiFi channels**

Select the WiFi channel according to the country you are in.

- **Add / Remove AP**

- 1) Add AP (scan)**

- Displays a list of available networks.

- 2) Add AP (WPS button)**

- Select this option to connect your wireless router via WPS if the router has a WPS button.

- 3) Add AP (Smart Config)**

- Select this option to configure the WiFi network with a smartphone via an app. The app is available in the iOS App Store and the Android Play Store. Find and install the "Esptouch" app.

Your smartphone is connected to the WLAN. Place the radio within about 2 meters of the router.

1. Navigate in the radio to the menu item **Network > Add/Remove AP > Add AP (SmartConfig)** and press the **[OK]** button to confirm.
2. Start the app on your smartphone.
3. The name of the SSID (of your Wi-Fi network) will be displayed.
4. In the app, tap on **"Multicast"** and then on **"Confirm"** to complete the process.
5. Enter your network password.
6. The radio will begin connecting to the network and will receive an **"Assignment Complete"** message when it is successfully connected to the network. Remove AP - If you've already added a router and want to remove it, select this option.

- Note:**

- Always place the radio within 2 meters of the wireless router for setup.

- 4) Remove AP**

- Remove the network connected to the device.

- **AP: (device name)**

- If the device was already connected to more than one router, you can manually switch between the different access points here.

- **Signal**

- Displays the signal level from the router. If the reception of the network is too weak, this can affect Internet radio playback.

- **IP**

- The IP is set to dynamic by default. Select the "Static" option to set a fixed IP for the network connection.

- **DNS**
The DNS is set to "Dynamic" by default. Select "Static" to set a fixed DNS for the network connection.

2. Date & Time

- **Time zone**
Set the time zone manually or automatically.
- **Set time format:**
Set the display format Set the time display format: 12h. / 24 hours
- **Set date format:**
Set the display format Set the date display format:
DD / MM / YYYY, MM / DD / YYYY
- **DST:**
Set daylight saving time On or Off.
- **Set time from DAB:** Set whether the date and time should be set automatically with the DAB + signal.
- **Set time from FM:**
Sync from FM Set whether the date and time should be set automatically with the FM signal.

3. Language

Set the menu language.

4. DAB setup

- **DAB full scan:**
Starts the automatic DAB station search.
- **DAB station list**
Opens the list of found DAB radio stations.

5. FM setup

- **FM area**
Define the FM area.
- **FM full scan**
Starts the automatic FM station search.
- **FM station list**
Opens the list of found FM radio stations.

6. Local radio

By default, the radio is set to automatically detect radio stations in your area via an Internet connection. You can open the list by pressing the  key. You can also select the region manually.

7. Playback setup

Use this to set the playback mode under UPnP / DLNA compatible streaming: repeat all, repeat once or random.

8. Resume play options

- **Resume once ready**
The device starts in the last set mode.
- **Stay at home**
The device always starts in the main menu.

9. Dimmer

- **Mode**
 - 1) **Normal:** The display remains at the same brightness level. The display is not dimmed.
 - 2) **Dim:** The display is darkened after 20 seconds if there is no operation on the radio.
- **Level**
 - 1) **Bright:** Adjust the brightness in normal mode.
 - 2) **Dim:** Use this to set the brightness in dimming mode.

10. EQ

Different equalizers can be set. Alternatively, you can also press the  / EQ button to access the menu.

11. Buffer time

Sometimes internet radio playback can be uneven. This can happen when the internet connection is slow or network congestion occurs. To improve the situation, you can choose a longer buffer time to get a few seconds of radio stream before starting playback. The default is 2 seconds. You can choose 5 seconds if you prefer a longer buffer time.

12. Information

Displays the network and system information of your radio. If you use your PC to manage the “My Favourite” list, you have to use the IP address and you can see this information here. Then enter the IP address (Configuration> Information> Network Information> IP) in the browser input window of your PC

13. Software update

Perform a software update. Only if a software update is available.

14. Reset to default

Resets the device to the factory settings. All settings are reset.

TROUBLESHOOTING

If you are having trouble with your DAB radio, there are some quick and easy checks that you can do to help resolve the problem.

No or poor Internet radio / DAB / FM reception:

- Change the location of the device.
- Check the alignment of the antenna and that the antenna is fully extended.
- If you have problems playing the Internet radio, please check the network settings on the device and the settings on your router.
- In order to achieve the best reception, it is recommended to set up the device close to a window.
- Make sure that there are no other electrical devices (microwave fluorescent tubes, etc.) in the vicinity of your radio that could interfere with the device.

No sound:

- Check the volume is muted. Change the position of the volume control.
- Check that the radio is on.
- Switch to another radio station.
- Reset the device to the factory settings.

The radio cannot be switched on:

- Connect the device to a DC 5V charging source. When charging, make sure that the LED on the back of the device lights up red.
- If the device will not be used for a long period of time, it is recommended to fully charge the device every 2-3 months to avoid damaging the battery.

DISPOSAL INSTRUCTIONS



This symbol on the device and / or accessories means that the device and electrical and electronic devices must be disposed of separately from your household waste at the end of their service life. There are separate collection systems for recycling in the EU. For more information, please contact the local authority or the dealer where you purchased the product.

SIMPLIFIED EU DECLARATION OF CONFORMITY

UltraMedia GmbH & Co. Handels KG hereby declares that the radio system type TRA23I complies with Directive 2014/53 / EU.

The full text of the EU declaration of conformity can be requested from the following email address.

info@ultramedia.de

We hope you enjoy using the device.

Your UltraMedia team



TECHNICAL DATA: TRA23I

General

Power supply	DC 5V / 1A
FM frequency range	87.5 - 108.0 MHz
DAB frequency range	174.928 MHz (5A) - 239.200MHz (13F)
WLAN standard	IEEE802.11 b / g / n
WLAN frequency	2412 - 2484 MHz
Security protocol	WEP / WPA / WPA2
Bluetooth version	V. 4.2 BR / DER
Bluetooth frequency	2.4 GHz
Bluetooth range	10 meters (line of sight)
Headphone jack	3.5mm stereo
Preset memory locations	DAB: 40 / FM: 40
Dimensions (W / D / H)	160 x 41 x 91 mm
Weight	250g

Battery

Battery capacity	2000mAh Battery
Type	Lithium-ion battery

Audio

Max. Music power	16W
------------------	-----

All statements without guarantee.

Design and specification are subject to change without notice

WARRANTY



Dear Customer,

Thank you for choosing one of our products. Our products undergo precise quality control in the course of production. If one of our devices gives you cause for complaint, or you have questions about one of our devices, please call our customer support.

We give a 36 month warranty on TV and SAT devices, and a 24 month warranty on portable DVD and audio devices from the date of purchase. Outside of the warranty, we offer you a paid repair based on a cost estimate. Please contact our customer support before submitting.

The warranty relates to material and production defects. Your device will be repaired or replaced during the warranty period. Unfortunately, UltraMedia cannot reimburse the purchase price. Damage caused by improper use, the use of third-party accessories, falls, dust, water damage and signs of wear (e.g. scratches, optical wear and tear) caused by the customer or external influences are excluded from the guarantee.

In order to assert the warranty claims, send the device with all accessories, a copy of the invoice and the description of the fault to the address given below. Devices that do not have a proof of purchase cannot be guaranteed. Please do not forget to include your full address and a telephone number / email address for any queries.

Shipping to us takes place at your own expense. Unpaid parcels cannot be accepted and are returned to the sender.

Please pack the device securely for transport. UltraMedia assumes no liability for damage in transit that occurs on the way to us. After receiving your submission, we will process your device as soon as possible and send it back to you.

Before sending your device in, please contact our customer support or your specialist dealer, as many problems can also be solved over the phone.

UltraMedia GmbH & Co. Handels KG
 Friedrich-Penseler-Str. 28
 D-21337 Lüneburg
www.ultramedia.de

service@ultramedia.de
 Tel.: +49 / (0) 4131/9239-20
 Mo.-Do.: 08:00-17:00
 Fr.: 08:00-14:30